

Collection

# Sellex



**PERFILFORMA**

Rua Dr. Rafael Duque Nº 6 Loja B  
1500-250 Lisboa

Tel:214787250 Fax:214787259

e:geral@perfilforma.pt

www.perfilforma.pt

No existe el lograr por casualidad,  
el conseguir por error o el vencer sin querer.  
Apostamos por la belleza y por la calidad,  
por la tecnología aplicada a las buenas ideas.  
Apostamos por un futuro mejor al servicio  
de las personas y respetuoso con el medio  
ambiente. Son nuestros valores, ellos hablan  
por nosotros. Bienvenidos a Sellex.

Success doesn't come by chance, by mistake  
or without intention. We count on beauty and  
quality, on technology applied to good ideas.  
We bet on a better future devoted to the  
people service and friendly with environment.  
These are our values and represent what we  
stand for. Welcome to Sellex.

Réussir n'arrive pas par hasard, rien ne  
s'obtient pas par erreur ou sans le vouloir.  
Nous misons sur la beauté et la qualité, ainsi  
que la technologie appliquée pour les  
bonnes idées. Nous nous investissons pour  
un avenir meilleur au service des personnes  
et respect d'environnement. Ce sont nos  
valeurs, elles parlent pour nous.  
Bienvenue à Sellex.

Gelingen ist nicht eine Frage des Zufalls!  
Nichts wird durch Irrtümer, oder ohne dass  
man es will, erreicht! Unser Ziel ist es,  
Schönheit und Qualität über ideenreiche  
Technik zu verschmelzen. Wir investieren in  
eine bessere Zukunft, um den Menschen zu  
dienen und die Umwelt zu schonen.  
Das sind unsere traditionellen Werte.  
Für sie treten wir ein, denn sie sind zeitlos.  
Willkommen in Sellex.



# Sellex Collection

# Index

<b>06.</b>	<b>Collection</b>
<b>344.</b>	<b>Projects</b>
<b>386.</b>	<b>Sellex</b>
<b>398.</b>	<b>Designers</b>
<b>422.</b>	<b>Awards</b>



# Collection

# Bancos Benches Bancs Sitzbänke



**Aero**  
P. 22-35



**Bildu**  
P. 54-61



**Lasai**  
P. 62-69



**Aero Compact**  
P. 36-41



**Slam**  
P. 70-75



**Suma**  
P. 76-83

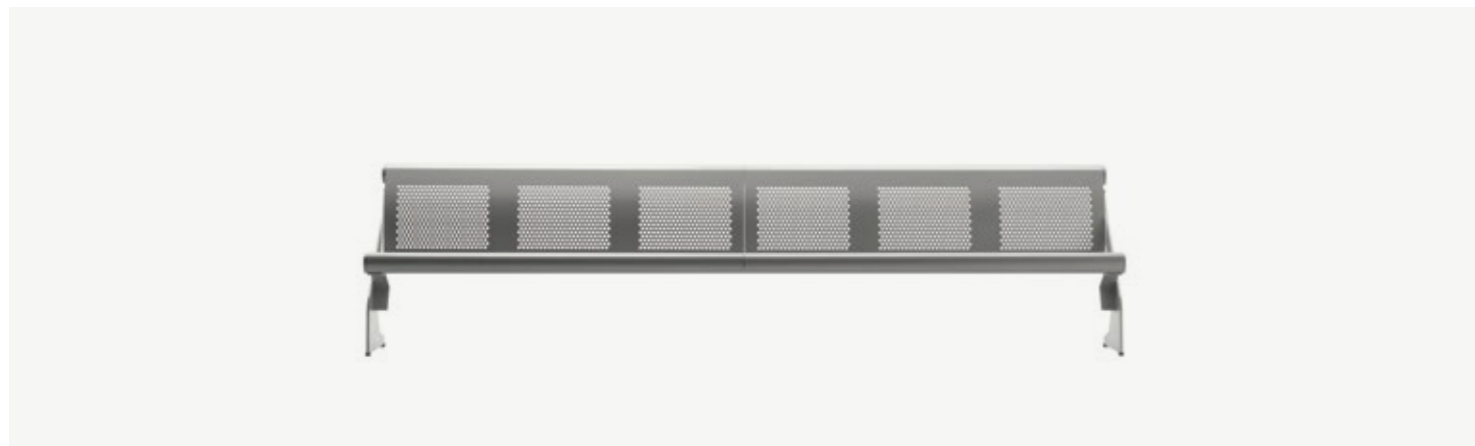

**Vacante**  
P. 42-53



**Square Modular Seating**  
P. 84-95



**Back Modular Seating**  
P. 96-109

# Sillas Chairs Chaises Stühle



**Slam**  
P. 112-125



**Mass**  
P. 126-135



**Swing**  
P. 156-163



**Taylor**  
P. 164-169



**Don**  
P. 136-143



**Hammok**  
P. 144-149



**Irina**  
P. 150-155



**Set**  
P. 188-199

# Taburetes & Sillas Altas

## Stools & High Chairs

### Tabourets & Chaises Hautes

### Hocker & Barhocker



**Slam**  
P. 172-177



**Mass**  
P. 126-135



**Handy**  
P. 178-187



**Set**  
P. 188-199

# Asientos Bajos

## Lounge Chairs

### Chauffeuses

### Nieder Stühle



**Back**  
P. 202-207



**Hammok**  
P. 208-213



**Slam Lounge**  
P. 214-219



**Still**  
P. 220-225

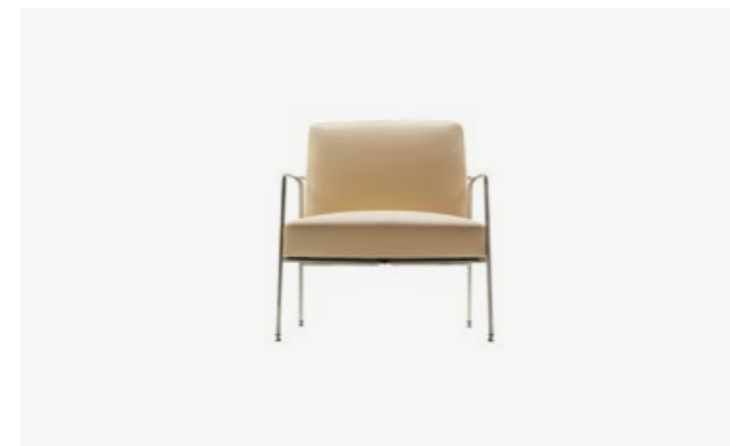

**Valeri**  
P. 226-231

# Mesas Tables Tables Tische



**Fast**  
P. 234-243



**Fly**  
P. 244-253



**Mix**  
P. 284-293



**Handy**  
P. 178-187



**Fold**  
P. 254-259



**Lorca**  
P. 260-265



**Planc**  
P. 266-271



**Zubi**  
P. 272-283

# Estanterías

# Shelving Systems

# Etagères

# Regalsysteme



**Jakin**  
P. 296-305



**T-99**  
P. 306-311



**Zumm**  
P. 312-319

# Camas

# Beds

# Lits

# Bette



**La Literal**  
P. 322-331

# Mamparas Partition wall Cloison Stellwandprogramm



**Calm**  
P. 334-343

# Benches

**Aero.** P. 22-35

**Aero Compact.** P. 36-41

**Vacante.** P. 42-53

**Bildu.** P. 54-61

**Lasai.** P. 62-69

**Slam.** P. 70-75

**Suma.** P. 76-83

**Square Modular Seating.** P. 84-95

**Back Modular Seating.** P. 96-109



# Aero

## Diseñador / Designer

Lievore Altherr Molina, 2001

## Premios / Awards / Prix / Auszeichnungen

Gold Award Neocon, Chicago 2003  
 Best of Neocon's Competition, Chicago 2003  
 Excellence of Product en Spectrum, Londres 2002  
 Delta de Oro ADI-FAD 2003  
 IF Gold Award, Hannover 2004  
 AEPD 2004  
 Primer Premio Colectividades Selección SIDI siglo XXI

Aero es el resultado feliz de una conjunción de minimalismo, ligereza, elegancia, confort y robustez. Todo ello basado en perfiles de aluminio estradados que se proyectan en el plano como el ala de un avión. Los materiales empleados en su construcción, aluminio y acero inoxidable, permiten su utilización tanto en espacios interiores como a la intemperie.

Aero is the happy outcome of a combination of minimalism, lightness, elegance, comfort and sturdiness. All this based on grooved aluminium profiles recalling an aircraft' swing. The materials used in its construction, aluminium and stainless steel, make Aero suitable both for indoors and outdoors purposes.

Aero est une heureuse combinaison de minimalisme, légèreté, élégance, confort et solidité. Ces caractéristiques sont basées sur l'utilisation de profils d'aluminium striés, qui sont projetés sur le plan comme l'aile d'un avion. Les matériaux employés dans la construction de Aero, l'aluminium et l'acier inox, lui autorisent une utilisation dans des espaces intérieurs comme à l'extérieur.

Aero ist eine gelungene Kombination zwischen Minimalismus, Leichtigkeit, Eleganz, Komfort und Stabilität. Diese Charakteristiken basieren auf Aluminiumprofilen, die an Flügel von Flugzeugen erinnern. Die Materialien, die zur Herstellung dieser Bänke verwendet werden sind Aluminium und Edelstahl, dadurch ist Aero sowohl für Innen als auch für Außen einsetzbar.















## Modelos / Models / Modèles / Modelle.



1. Banco aluminio.
2. Banco suspendido aluminio.
3. Banco con pads de piel ó tapizados.
4. Banco suspendido con pads de piel ó tapizados.
5. Banco con pads de piel integral.
6. Banco suspendido con pads de piel integral.
7. Banco con pads de madera.
8. Banco suspendido con pads de madera.
9. Banco sin respaldo de aluminio.
10. Banco suspendido sin respaldo de aluminio.
11. Banco sin respaldo con pads de piel ó tapizados.
12. Banco suspendido sin respaldo con pads de piel ó tapizados.
13. Banco para grada aluminio.
14. Banco para grada suspendido aluminio.

1. Aluminum bench.
2. Aluminum bench wall hanging.
3. Aluminum bench with fabric or leather pads.
4. Aluminum bench with fabric or leather pads wall hanging.
5. Aluminum bench with polyurethane pads.
6. Aluminum bench with polyurethane pads wall hanging.
7. Aluminum bench with wooden pads.
8. Aluminum bench with wooden pads wall hanging.
9. Aluminum bench without back.
10. Aluminum bench without back wall hanging.
11. Aluminum bench without back with fabric or leather pads.
12. Aluminum bench without back with fabric or leather pads wall hanging.
13. Aluminum bench (35 cm depth) without back.
14. Aluminum bench (35 cm depth) without back wall hanging.

1. Banc en Aluminium.
2. Banc en Aluminium suspendu.
3. Banc en Aluminium avec des pads tapissés en tissu ou cuir.
4. Banc en Aluminium suspendu et avec des pads tapissés en tissu ou cuir.
5. Banc en Aluminium avec des pads en polyuréthane.
6. Banc en Aluminium suspendu et avec des pads en polyuréthane.
7. Banc en Aluminium avec des pads en bois.
8. Banc en Aluminium suspendu et avec des pads en bois.
9. Banc sans dossier en Aluminium.
10. Banc sans dossier en Aluminium suspendu.
11. Banc sans dossier en Aluminium avec des pads tapissés en tissu ou cuir.
12. Banc sans dossier en Aluminium suspendu et avec des pads tapissés en tissu ou cuir.
13. Banc sans dossier en Aluminium (35cm profondeur).
14. Banc sans dossier en Aluminium suspendu (35cm profondeur).

1. Aluminiumbank.
2. Aluminiumbank für Wandmontage.
3. Aluminiumbank mit Stoff-oder Lederkissen.
4. Aluminiumbank mit Stoff- oder Lederkissen zur Wandmontage.
5. Aluminiumbank mit Polyurethankissen.
6. Aluminiumbank mit Polyurethankissen zur Wandmontage.
7. Aluminiumbank mit Holzauflagen.
8. Aluminiumbank mit Holzauflagen zur Wandmontage.
9. Aluminiumbank ohne Rückenlehne.
10. Aluminiumbank ohne Rückenlehne zur Wandmontage.
11. Aluminiumbank ohne Rückenlehne mit Stoff- oder Lederkissen.
12. Aluminiumbank ohne Rückenlehne mit Stoff- oder Lederkissen zur Wandmontage.
13. Aluminiumbank (35 cm tief) ohne Rückenlehne.
14. Aluminiumbank (35 cm tief) ohne Rück enlehne zur Wandmontage.

## Detalles / Details / Détails / Einzelheiten.

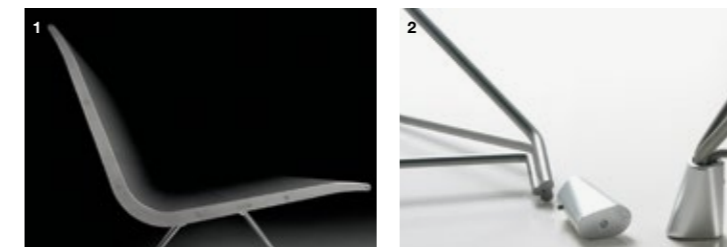

1. Cierre lateral en acero inoxidable.
2. Los bancos pueden fácilmente fijarse al suelo.

1. Stainless Steel end closure.
2. The benches can be fixed to the floor.

1. Fermeture latérale en acier inox.
2. On peut facilement fixer les bancs au sol.

1. Edelstahlkappe.
2. Die Bänke können am Boden befestigt werden.

## Accesorios / Accessories / Accessoires / Zubehör.



1. Brazo de aluminio o pintado.
2. Brazo de madera.
3. Brazo de piel integral.
4. Brazo tapizado.
5. Mesa: aluminio natural.
6. Separador espalda con espalda.
7. Mesa con electrificación.

1. Aluminium Armrest.
2. Wooden Armrest.
3. Polyurethane Armrest.
4. Upholstered Armrest.
5. Aluminium Table.
6. Back to back linking device.
7. Table with electrification.

1. Accoudoir aluminium.
2. Accoudoir bois.
3. Accoudoir polyuréthane.
4. Accoudoir tapissé.
5. Table: Aluminium.
6. Séparateur dos contre dos.
7. Table avec électrification.

1. Armlehne aluminium.
2. Armlehne holz.
3. Armlehne polyurethan.
4. Armlehne oder gepolstert.
5. Tisch: Aluminium Natur.
6. Rückenabstandshalter.
7. Tisch mit Elektrifizierung.

## Acabados / Finishes / Finitions / Ausführungen

**Carcasa:** Aluminio.  
**Pads:** Tela, Piel, Madera ó Poliuretano.  
**Patas:** Acero Inoxidable.  
**Pies:** Aluminio.

**Shell:** Aluminum.  
**Pads:** Fabric, Leather, Wood, Polyurethane.  
**Legs:** Stainless Steel.  
**Feet:** Aluminum.

**Coque :** Aluminium.  
**Pads :** Tissu, Cuir, Bois, Polyurethane.  
**Armature :** Acier inoxydable.  
**Pieds :** Aluminium.

**Schale:** Aluminum.  
**Kissen:** Stoff, Leder, Holz, Polyurethan.  
**Legs:** Stainless Steel.  
**Füsse:** Edelstahl.  
**Gleiter:** Aluminum.

## Medidas / Measures / Mesures / Messungen.

### Aero

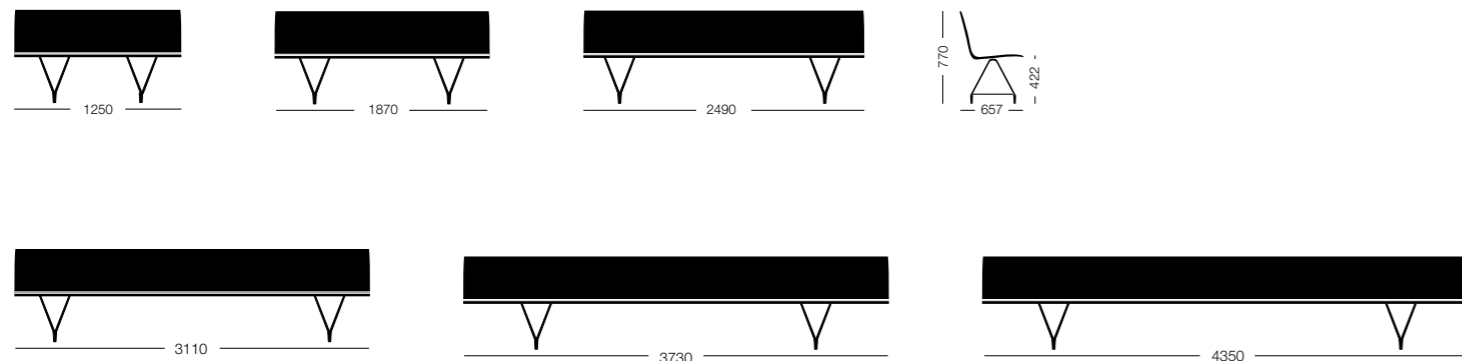

### Aero sin respaldo / Aero backless / Aero sans dossier / Aero ohne Rückenlehne



### Aero suspendido / Aero wall hanging / Aero suspendu / Aero Wandaufhängung



### Aero de Grada a suelo / Aero fixed to tier floor fixing / Aero pour gradins fixation sol / Aero für Stufenmontage bodenbefestigungl



### Aero de Grada suspendido / Aero fixed to tier wall hanging / Aero pour gradins suspendu / Aero für stufenmontage wandaufhängung

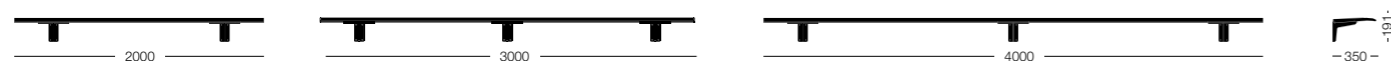

## Datos técnicos / Technical data / Données techniques / Technische Daten.

### GENERAL:

Formado por perfiles de aluminio extrusionado, con superficie ligeramente estriada, con cierres laterales de acero inoxidable cortado al láser.

**Banco autoportante:** Espacio calculado por plaza, 62 cm. Altura 77 cm. Puede ser fijado al suelo. Las versiones en Nature, Stamskin y Piel cubren la carcasa de aluminio en su parte frontal. Las versiones en Piel Integral y Madera dejan una franja de aluminio visto. Previa consulta, las versiones en Nature, Stamskin y Piel también pueden hacerse dejando una franja de aluminio visto. Profundidad del asiento: 657 mm.

**Banco autoportante sin respaldo:** Espacio calculado por plaza, 62 cm. Altura 39 cm. Puede ser fijado al suelo. Profundidad del asiento 500 mm.

**Banco suspendido:** Espacio calculado por plaza, 62 cm. Suspensión de la pared: Soporte de chapa inoxidable, cortada al láser 10 mm. de espesor. Las versiones en Nature, Stamskin y Piel cubren la carcasa de aluminio en su parte frontal. Las versiones en Piel Integral y Madera dejan una franja de aluminio visto. Previa consulta, las versiones en Nature, Stamskin y Piel también pueden hacerse dejando una franja de aluminio visto. Profundidad del asiento: 657 mm.

**Banco suspendido sin respaldo:** Espacio calculado por plaza, 62 cm. Suspensión de la pared: Soporte de chapa inoxidable, cortada al láser 10 mm. de espesor. Profundidad del asiento 500 mm.

**Banco para grada:** Puede ser fijado al suelo. Profundidad del asiento: 350 mm.

**Banco para grada suspendido fijado a la pared:** soporte de chapa inoxidable. Profundidad del asiento: 350 mm.

### GENERAL:

Made of extruded aluminium profiles with surface slightly grooved, with end caps in laser-cut stainless steel.

**Selfstanding Bench:** Estimated space by place, 62 cm. Height 77 cm. Can be fixed to the floor. Versions in Nature, Stamskin and Leather cover the front of the aluminium shell. Versions in Polyurethane and wood leave a visible aluminium strip. Upon request, versions in Nature, Stamskin and Leather can also be available with the visible aluminium strip. Seat depth: 657 mm.

**Selfstanding Backless Bench:** Estimated space by place, 62 cm. Height 39 cm. Can be fixed to the floor. Seat depth: 500 mm.

**Wall Hanging Bench:** Estimated space by place, 62 cm. Wall hanging: Support in stainless steel sheet, laser cut, 10 mm thick. Versions in Nature, Stamskin and Leather cover the front of the aluminium shell. Versions in Polyurethane and wood leave a visible aluminium strip. Upon request, versions in Nature, Stamskin and Leather can also be available with the visible aluminium strip. Seat depth: 657 mm.

**Wall Hanging Backless Bench:** Estimated space by place, 62 cm. Wall hanging: Support in stainless steel sheet, laser cut, 10 mm thick. Seat depth: 500 mm.

**Fixed to Tier Bench:** It can be fixed to the ground. Seat depth: 350 mm.

**Fixed to Tier Wall Hanging Bench:** Stainless steel support. Seat depth: 350 mm.

### GENERAL :

Composé de profils en aluminium extrudé avec surface légèrement striée et latéraux en inox découpé au laser.

**Banc Autoportant :** Espace calculée par place, 62 cm. Hauteur 77 cm. Tous les modèles autoportants peuvent être fixés au sol. Les versions en Nature, Stamskin et Cuir couvrent la coque d'aluminium dans sa partie frontale. Les versions en polyuréthane et bois laissent une frange d'aluminium vu. Soumis à l'approbation de Sellex, les version en Nature, Stamskin et Cuir son aussi disponibles avec une frange d'aluminium vu. Fond de siège : 657 mm.

**Banc Autoportant sans dossier :** Espace calculée par place, 62 cm. Hauteur 39 cm. Tous les modèles autoportants peuvent être fixés au sol. Fond de siège: 500 mm.

**Banc Suspendu :** Espace calculée par place, 62 cm. Suspension du mur : support de plaque inoxydable, coupé au laser 10 mm. d'épaisseur. Les versions en Nature, Stamskin et Cuir couvrent la coque d'aluminium dans sa partie frontale. Les versions en polyuréthane et bois laissent une frange d'aluminium vu. Soumis à l'approbation de Sellex, les version en Nature, Stamskin et Cuir son aussi disponibles avec une frange d'aluminium vu. Fond de siège : 657 mm.

**Banc suspendu sans dossier :** Espace calculée par place, 62 cm. Suspension du mur: support de plaque inoxydable, coupé au laser 10 mm. d'épaisseur. Fond de siège: 500 mm.

**Banc pour gradine :** Peut être fixé au sol. Fond de siège 350 mm.

**Banc pour gradine suspendu :** Fond de siège 350 mm.

### GENERAL:

Stranggepresste Aluminiumprofile mit gefriferter Oberfläche, Seitenabdeckung aus Laser geschnittenem Edelstahl.

**Bank freistehend:** Protzbedarf pro Sitz 62 cm, Höhe 77 cm. Bodenbefestigung möglich. Ausführungen in Aluminium natur, Stamskin- oder Lederspiegelpolsterung. Die Ausführungen in Polyurethan und in Holz lassen einen Streifen des Aluminiumprofils zwischen Sitz und Rücken sichtbar. Auf Anfrage können auch die Ausführungen in Stamskin und Leder mit einem sichtbaren Streifen des Aluminiumprofils zwischen Sitz und Rücken ausgeführt werden. Sitztiefe 657mm.

**Bank ohne Rückenlehne freistehend:** Protzbedarf pro Sitz 62 cm, Höhe 39 cm. Bodenbefestigung möglich. Sitztiefe 500 mm.

**Bank zur Wandbefestigung:** Platzbedarf pro Sitz: 62 cm Wandmontage: räger aus Laser geschnittenem Edelstahl, 10 mm stark. Ausführungen in Aluminium natur, Stamskin- oder Lederspiegelpolsterung. Die Ausführungen in Polyurethan und in Holz lassen einen Streifen des Aluminiumprofils zwischen Sitz und Rücken sichtbar. Auf Anfrage können auch die Ausführungen in Stamskin und Leder mit einem sichtbaren Streifen des Aluminiumprofils zwischen Sitz und Rücken ausgeführt werden. Sitztiefe 657mm.

**Bank ohne Rückenlehne zur Wandbefestigung:** Protzbedarf pro Sitz 62 cm. Wandbefestigung: aus Laser geschnittenem Edelstahl, 10 mm stark. Sitztiefe 500 mm.

**Aero bodenmontiert:** Freistehend. Sitztiefe 350 mm.

**Aero bodenmontiert:** Wandaufhängung. Sitztiefe 350 mm.

## Certificado / Certificate / Certificat / Zertifikat.

NFD 61071-1992

# Aero Compact

## Diseñador / Designer

Lievore Altherr Molina, 2012

Fabricado con una tecnología altamente innovadora, el Banco Aero en Compacto Texturizado combina la calidez de la madera con la resistencia del HPL y permite su utilización en cualquier espacio.

Provided with a highly innovative technology, Aero bench in Compact Textured combines the warmth of the wood with the compact's resistance, suitable in all environments.

Utilisant une technologie très innovante le banc Aero en Compact Texturé combine le côté chaleureux et esthétique du bois avec la résistance du compact dans tout type d'ambiances.

Ausgestattet mit einer hoch innovativen Technologie. Die Aero Bank mit texturierten Kompaktplatten verbindet die Wärme des Holzes mit der Widerstandsfähigkeit von Kompaktplatten und passt in alle Umgebungen.







## Modelos / Models / Modèles / Modelle.

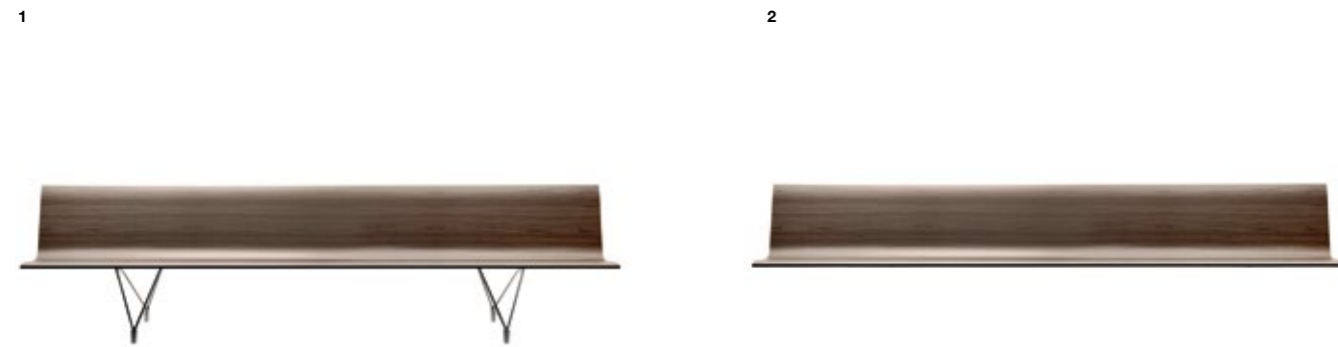

- |   |   |   |  |
|---|---|---|--|
| <p>1. Banco Aero Compact.<br/>2. Banco Aero Compact suspendido.</p> | <p>1. Aero Compact Textured.<br/>2. Aero Compact Textured Wall Hanging.</p> | <p>1. Aero Compact.<br/>2. Aero Compact Suspendu.</p> | <p>1. Aero Kompakt texturiert.<br/>2. Aero Kompakt texturiert zur Wandmontage.</p> |
|---|---|---|--|

## Detalles / Details / Détails / Einzelheiten.



- |  |  |  |   |
|--|--|--|---|
| <p>1. Los bancos pueden fácilmente fijarse al suelo.</p> | <p>1. The benches can be fixed to the floor.</p> | <p>1. On peut facilement fixer les bancs au sol.</p> | <p>1. Die Bänke können am Boden befestigt werden.</p> |
|--|--|--|---|
- Espacio calculado por plaza, 60 cm.  
 Todos los modelos autoportantes pueden ser fijados al suelo.

## Accesorios / Accessories / Accessoires / Zubehör.



1. Brazo de aluminio o pintado.  
2. Separador espalda con espalda.

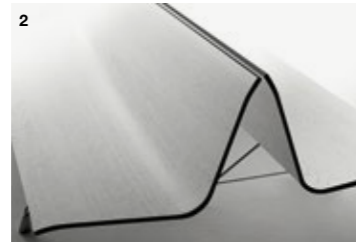

1. Armrest aluminium.  
2. Back to back spacer.

1. Accoudoir aluminium.  
2. Séparateur dos contre dos.

1. Armlehne aluminium.  
2. Rückenabstandshalter.

## Acabados / Finishes / Finitions / Ausführungen

- |   |  |  |   |
|---|--|--|---|
| <p><b>Carcasa:</b> Compacto.<br/><b>Patas:</b> Acero Inoxidable.<br/><b>Pies:</b> Aluminio.</p> | <p><b>Shell:</b> Compact.<br/><b>Legs:</b> Stainless Steel.<br/><b>Feet:</b> Aluminum.</p> | <p><b>Coque :</b> Compact.<br/><b>Armature :</b> Acier inoxydable.<br/><b>Pieds :</b> Aluminium.</p> | <p><b>Schale:</b> Kompakt.<br/><b>Füße:</b> Edelstahl.<br/><b>Gleiter:</b> Aluminium.</p> |
|---|--|--|---|

## Medidas / Measures / Mesures / Messungen.

### Aero Compact



## Datos técnicos / Technical data / Données techniques / Technische Daten.

- |  |   |   |  |
|--|---|---|--|
| <p><b>GENERAL:</b></p> <p>Formado por carcasa de Compacto (HPL) Texturizado y patas en acero inoxidable.</p> <p>Los acabados de carcasa son: Marrón, Blanco y Wengé.</p> <p>Las patas en acero inoxidable además se pueden pintar en: Marrón, Blanco y Wengé.</p> <p>Espacio calculado por plaza, 60 cm.</p> <p>Todos los modelos autoportantes pueden ser fijados al suelo.</p> | <p><b>GENERAL:</b></p> <p>Composed by a Textured Compact (HPL) shell and stainless steel legs.</p> <p>Shell finishings are: Brown, White and Wengé.</p> <p>Stainless steel legs can be painted in: Brown, White and Wengé.</p> <p>Estimated space per seater: 60cm.</p> <p>All self stood models can be fixed to the floor.</p> | <p><b>GENERAL :</b></p> <p>Composé d'un coque en compact (HPL) texturé et piètement en acier inox.</p> <p>Les finitions du coque sont : Marron, Blanc et Wengé.</p> <p>Les piètements en acier inox peuvent être peint en Marron, Blanc et Wengé.</p> <p>L'espace calculé par place, 60cm.</p> <p>Toutes les versions autoportantes peuvent être fixées au sol.</p> | <p><b>GENERAL:</b></p> <p>Bestehend aus einer texturierten Schale aus Kompaktplatten (HPL) und Edelstahlbeinen.</p> <p>Ausführung der Schale: Braun, Weiß und Wenge.</p> <p>Die Edelstahlbeine können in Braun, Weiß oder Wenge lackiert werden.</p> <p>Berechneter Platz pro Sitz: 60cm.</p> <p>Alle freistehenden Modelle können auch am Boden befestigt werden.</p> |
|--|---|---|--|

# Vacante

## Diseñador / Designer

Enric Miralles, 1992

## Premios / Awards / Prix / Auszeichnungen

Selección SIDI 1992

Vacante nació sobre el concepto de ofrecer un producto sobrio y de total robustez, que apoyándose en un número mínimo de soportes fuera capaz de disfrutar de una larga vida en espacios de utilización pública dura. Sobre esta idea original, Vacante ha ido desarrollándose como un banco de múltiples aplicaciones tanto en espacios interiores como a la intemperie.

La estructura de Vacante consiste en dos tubos sobre los que asientan unas carcasas continuas de asiento-respaldo, a su vez sostenidos por unos soportes verticales a los que se fijan mediante tornillos, pero de forma que puedan ensamblarse con otros, dando el aspecto y la función de continuidad. Desde su origen como banco continuo para gradas, Vacante ha experimentado sucesivas modificaciones formales y funcionales. Del diseño original nacieron dos versiones: Vacante 1, para zonas de espera corta y Vacante RX para zonas de descanso. Posteriormente llegaron los modelos con patas ocultas bajo el asiento: Vacante 00 y 0X.

Vacante was born with the idea to offer a sober and high strength product which supported by very few elements is able to enjoy a longlasting life in areas of hard public use. Based on this primary idea, Vacante has evolved to become nowadays a bench suitable for many different areas and sectors, both indoor and outdoors.

Vacante's structure consists of two tubes on which the continuous shells are lent and screwed to supporting vertical bases that can also be joined one to another, giving a continuity appearance. Back from its beginning as a continuous bench for grades, Vacante has experienced permanent changes both in its forms and functions. From the original design, two versions were born, Vacante 1 meant for short waiting areas and Vacante RX for relaxing zones. Later on, we developed the models with legs underneath the seat, Vacante 00 and Vacante 0X.

Le banc Vacante a été voulu comme un produit simple et de grande robustesse qui en nécessitant un minimum de supports permette une longévité d'utilisation intensive en milieu public. Sur ce concept et depuis 14 ans, Vacante a pu donc être utilisé dans de multiples ambiances et espaces tant à l'intérieur qu'à l'extérieur.

La structure de Vacante est formée par deux tubes qui supportent les coques en continu et sont unis par des vis aux pièces verticales qui peuvent être aussi unis les unes avec les autres, en donnant une apparence de continuité. Dès ses origines comme un banc pour gradins, Vacante a évolué de façon permanente dans la forme et la fonction. Le dessin original contemplait deux versions, Vacante 1 pour des zones d'attente courte et Vacante RX pour zones de relaxation. Après, on a développé les modèles avec le pied sous le coque, Vacante 00 et 0X.

Vacante wurde ursprünglich entworfen, um ein einfaches, robustes Produkt mit geringer Anzahl von Stützen und langer Lebensdauer in öffentlichen Bereichen mit hoher Beanspruchung anbieten zu können. Von dieser Idee ausgehend wurde Vacante als eine Mehrzweckbank für Innenräume, als auch im Freien, entwickelt.

Die Struktur von Vacante besteht aus zwei Rohren mit fortlaufenden Schalen für Sitz und Lehne, die in einigen Fällen an senkrechte Halterungen geschraubt werden und dennoch mit anderen zusammengefügt werden können, und so den Eindruck einer ununterbrochenen Funktion erzeugen. Seit seiner Entwicklung als unendliche Bank für Zuschaueränge hat Vacante eine Reihe von formlichen und funktionalen Veränderungen durchlaufen. Aus dem ursprünglichen Design wurden zwei Versionen entwickelt: Vacante 1 für Kurzzeitwartezonen und Vacante RX für Ruhezonen. Davor gab es noch Modelle mit unter dem Sitz versteckten Füßen: Vacante 00 und 0X.







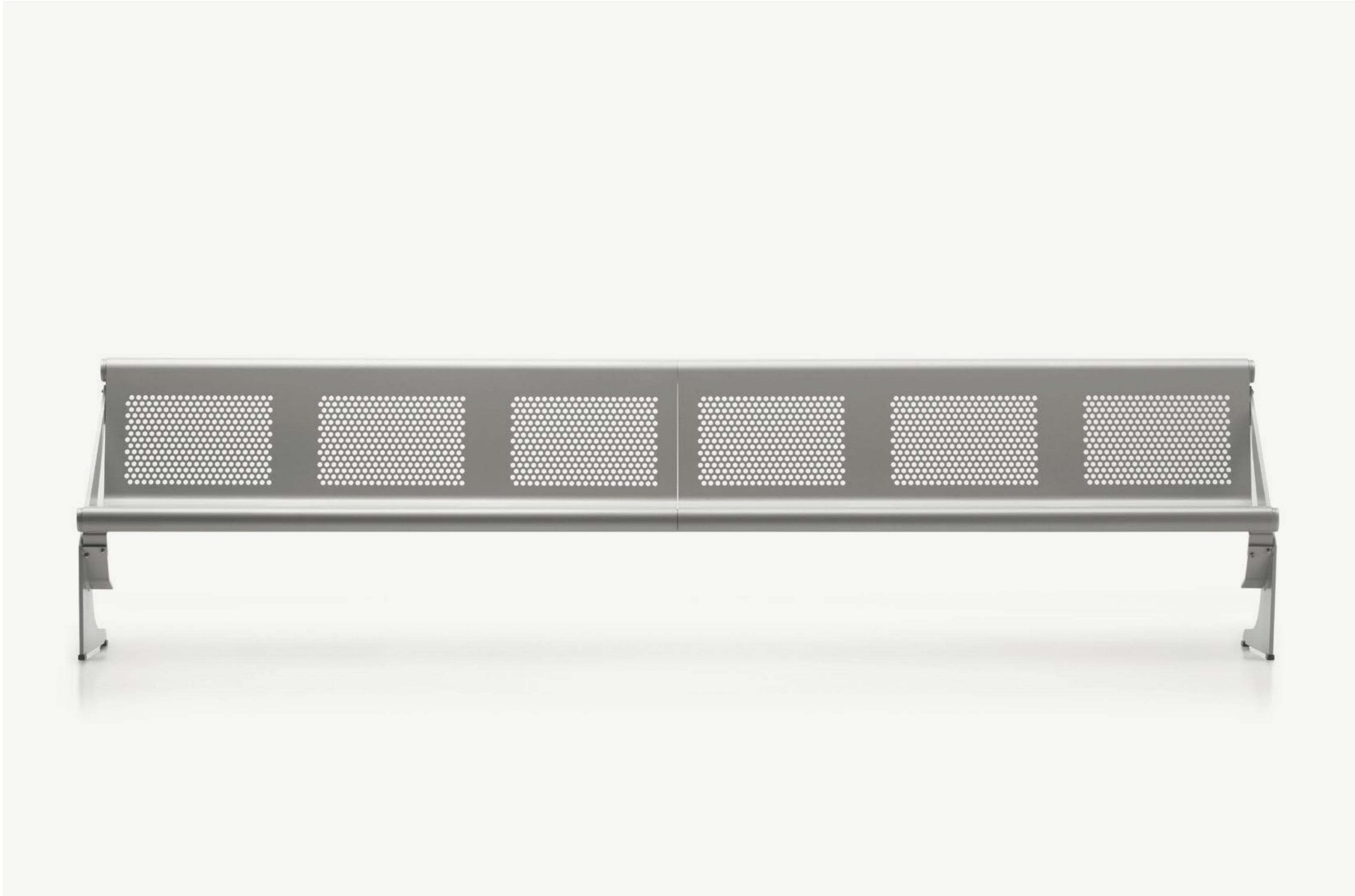

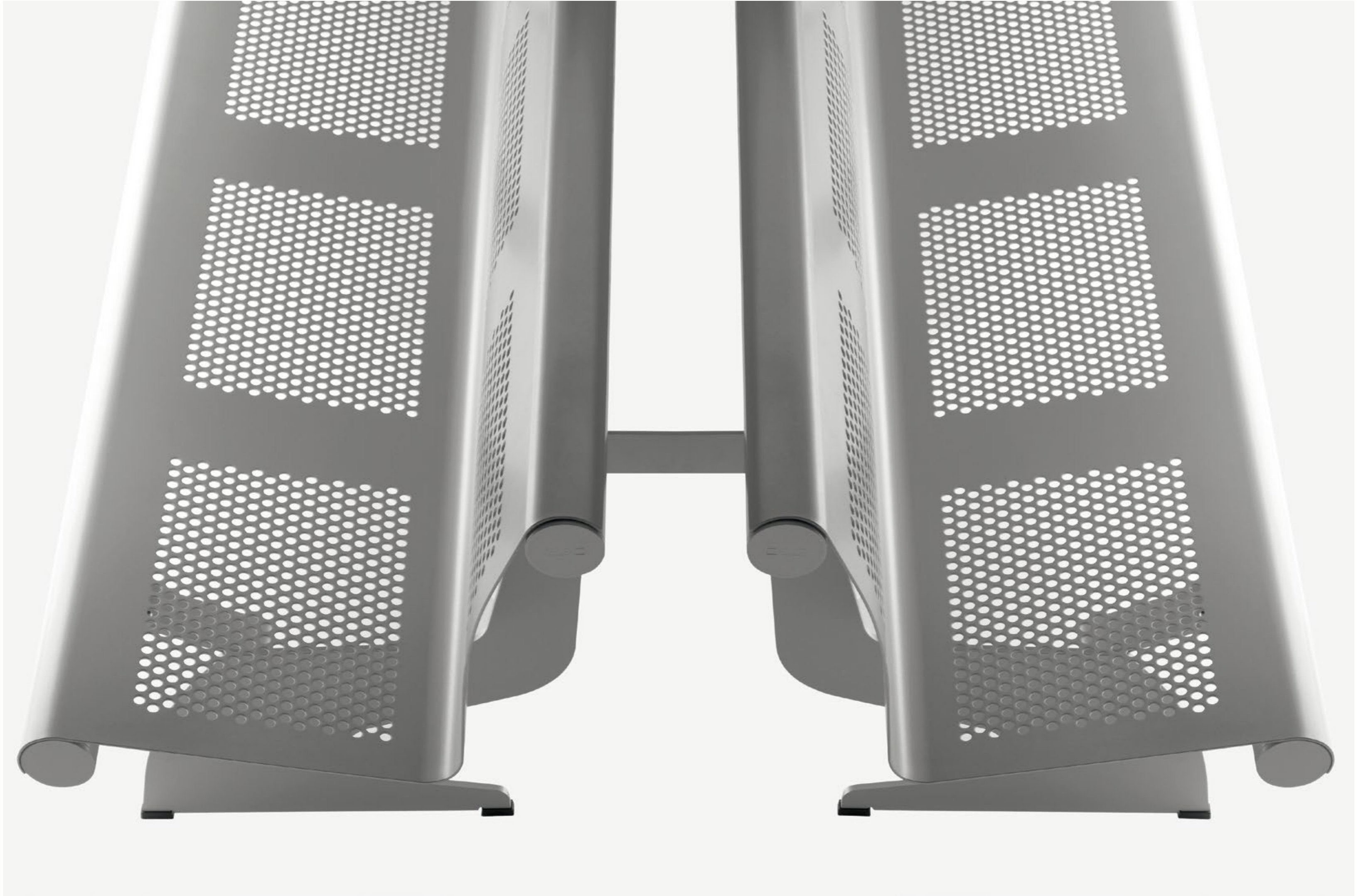



**Modelos / Models / Modèles / Modelle.**

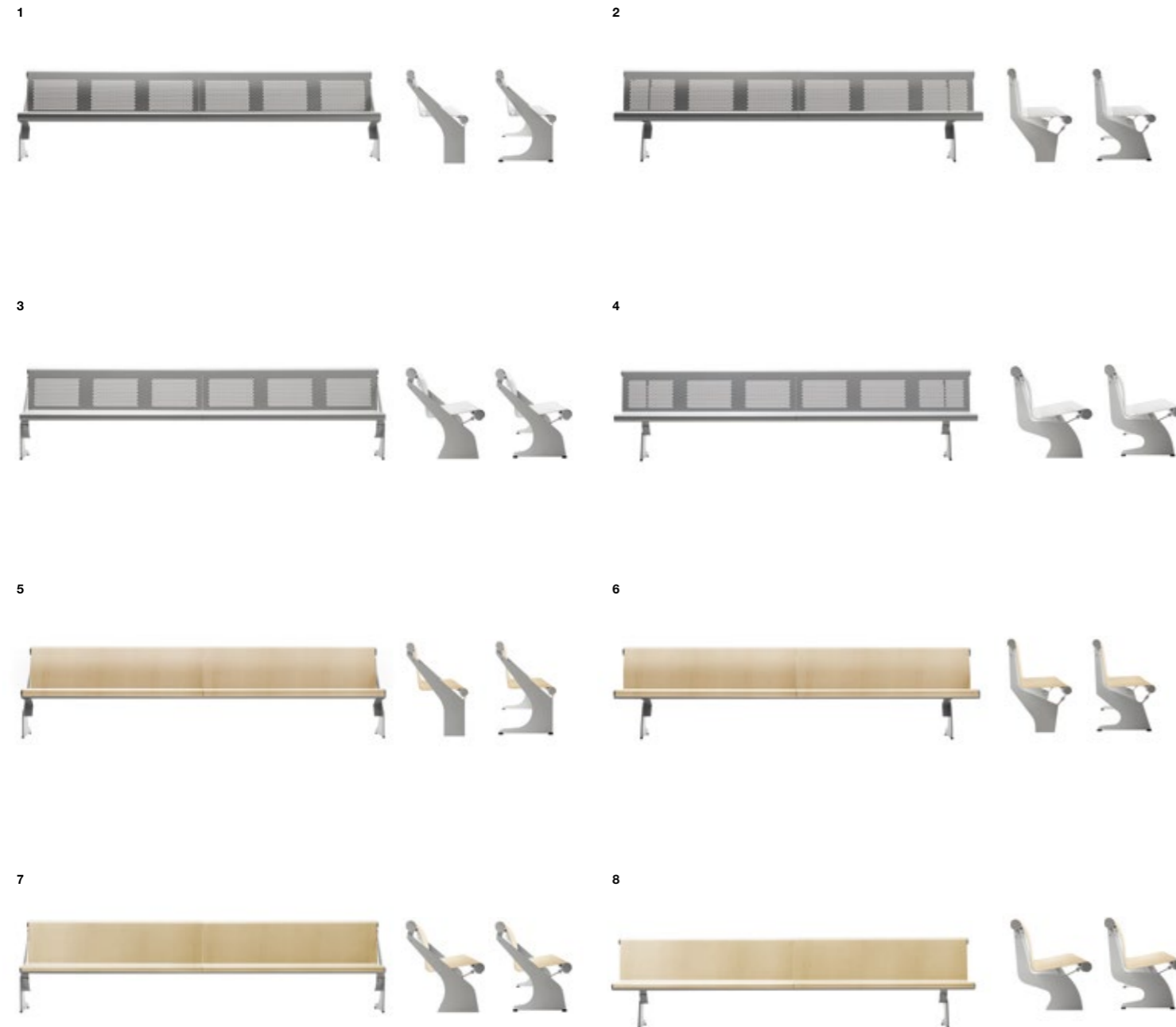

- 1. Vacante 1 - Acero.
- 2. Vacante 00 - Acero.
- 3. Vacante RX - Acero.
- 4. Vacante OX - Acero.
- 5. Vacante 1 - Madera.
- 6. Vacante 00 - Madera.
- 7. Vacante RX - Madera.
- 8. Vacante OX - Madera.

- 1. Vacante 1 - Steel.
- 2. Vacante 00 - Steel.
- 3. Vacante RX - Steel.
- 4. Vacante OX - Steel.
- 5. Vacante 1 - Wood.
- 6. Vacante 00 - Wood.
- 7. Vacante RX - Wood.
- 8. Vacante OX - Wood.

- 1. Vacante 1 - Acier.
- 2. Vacante 00 - Acier.
- 3. Vacante RX - Acier.
- 4. Vacante OX - Acier.
- 5. Vacante 1 - Bois.
- 6. Vacante 00 - Bois.
- 7. Vacante RX - Bois.
- 8. Vacante OX - Bois.

- 1. Vacante 1 - Stahl.
- 2. Vacante 00 - Stahl.
- 3. Vacante RX - Stahl.
- 4. Vacante OX - Stahl.
- 5. Vacante 1 - Holz.
- 6. Vacante 00 - Holz.
- 7. Vacante RX - Holz.
- 8. Vacante OX - Holz.

**Detalles / Details / Détails / Einzelheiten.**

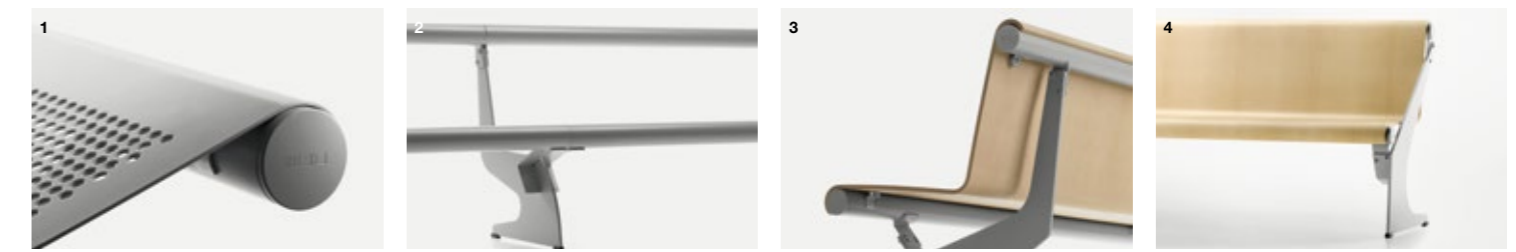

- 1. Terminal de tubo.
- 2. Doble conexión: bancos de longitud superior a 3,5 m.
- 3. Topes de sujeción de carcasa.
- 4. Banco con patas a los extremos.
- 1. Tube end-cap.
- 2. Double connection: benches over 3,5m. Long.
- 3. Brackets for shell fixation.
- 4. Bench with legs at sides.
- 1. Tampon de tube.
- 2. Connexion double: bancs à longueur supérieure à 3,5 m.
- 3. Pattes pour fixer le coque sur les tubes.
- 4. Banc avec pieds sur les bords.
- 1. Ende aus Rohr.
- 2. Doppelverbindung: Bänke länger als 3,5 m.
- 3. Befestigungsanschlag für Sitzform.
- 4. Bank mit Füßen an den Enden.

**Accesorios / Accessories / Accessoires / Zubehör.**

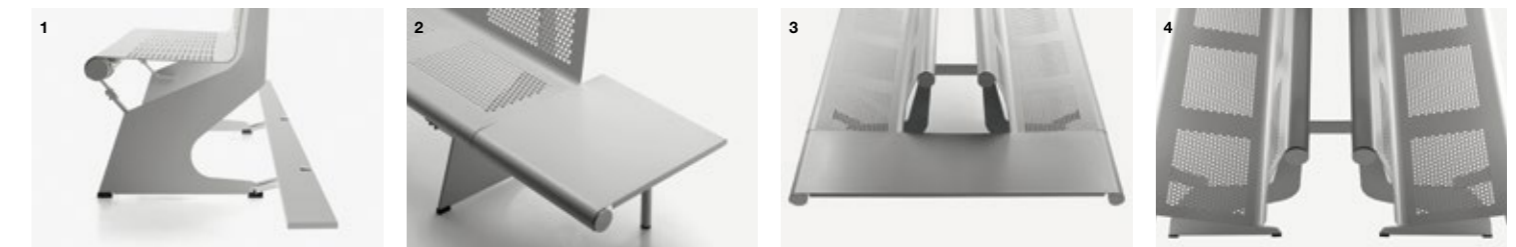

- 1. Reclinador.
- 2. Mesa terminal. Metal. Medida: 45 x45 cm.
- 3. Mesa terminal doble. Metal. Medida: 118 x 45 cm.
- 4. Pieza unión espalda con espalda. Chapa metálica.
- 1. Tube end-cap.
- 2. Side table. Metal sheet. Dimensions: 45x45cm.
- 3. Double side table. Metal sheet. Dimensions: 118x45cm.
- 4. Back to back linking device. Metal sheet.
- 1. Prie-dieu.
- 2. Tablette d'extrémité. Métallique.. Dimensions : 45 x 45 cm.
- 3. Tablette d'extrémité double. Métallique. Dimensions : 118 x 45 cm.
- 4. Pièce de jonction entre bancs. Fonte métallique.
- 1. Gebetsbank.
- 2. Beistelltisch. Metallblech. Maße: 45x45cm.
- 3. Doppelseitiger Tisch. Metallblech. Maße: 118x45cm.
- 4. Rücken an Rücken Verbindungsbeschlag Metallblech.

**Acabados / Finishes / Finitions / Ausführungen.**

- Carcasa:** Madera, Acero Pintado ó Acero Inoxidable.
- Estructura:** Acero Pintado.
- Shell:** Wood, coated steel, stainless steel.
- Frame:** Coated Steel.
- Coque :** Bois, acier laqué, acier inoxydable.
- Armature :** Acier Lacqué.
- Sitzfläche:** Holz, lackiertem stahl, edelstahl.
- Structure:** Lackiertem Stahl.

**Medidas / Measures / Mesures / Messungen.**

**Vacante 1-00**

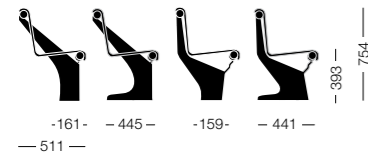

**Vacante RX-0X**



**Algunos ejemplos / Some examples / Quelques exemples / Einige Beispiele**

2 · plazas / seaters / places / sitze

3 · plazas / seaters / places / sitze

4 A · plazas / seaters / places / sitze

4 B · plazas / seaters / places / sitze

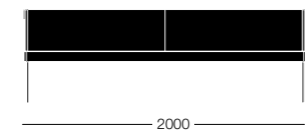
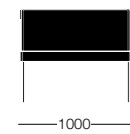

5 A · plazas / seaters / places / sitze

5 B · plazas / seaters / places / sitze

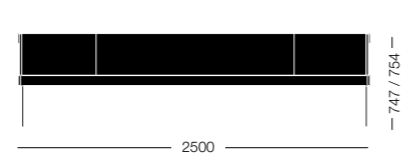
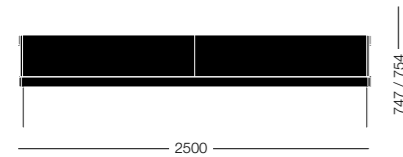

6 A · plazas / seaters / places / sitze

6 B · plazas / seaters / places / sitze

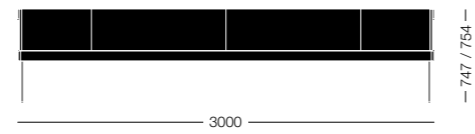
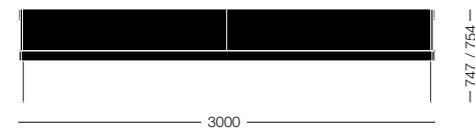

**Datos técnicos / Technical data / Données techniques / Technische Daten.**

**Respaldo / asiento de madera:**  
Carcasa de tablero contrachapado constituido por láminas de haya o roble, de espesor 10 mm., y acabada en barniz de poliuretano transparente.

**Wooden seat/back:** shell in plywood board made of beech or oak layers, 10 mm thick, and transparent polyurethane varnish.

**Dossier/assise en bois :** Coque de planche contreplaquée formée par des lames de hêtre ou chêne, 10 mm. d'épaisseur et finition en vernis de polyuréthane transparent.

**Sitz und Rücken aus Holz:** Schale aus Buchen- oder Eichenschichtholz, 10 mm stark und mit transparentem Polyurethanlack lackiert.

**Respaldo / asiento metálico:**  
Carcasa de chapa perforada, de 2,8 mm grueso, pintado epoxi. Para instalaciones con más de 25 bancos: Chapa perforada de acero inoxidable.

**Metal seat/back:** perforated sheet shell, 2.8 mm thick. For setups with more than 25 benches: stainless steel perforated sheet.

**Dossier/assise Métallique :** Coque de plaque perforée, de 2,8 mm. d'épaisseur, peint époxy. Pour des installations avec plus de 25 bancs: Plaque perforée d'acier inoxydable.

**Sitz und Rücken aus Metall:** Perforierte Stahlschale, 2,8 mm stark. Für Installationen von mehr als 25 Bänken ist die Schale aus perforiertem Edelstahl.

**Pies:** en chapa de hierro de 10 mm de espesor cortada al láser. Pletina soldada en cara interior para fijación a tubo inferior.

**Legs:** in iron sheet 10 mm thick, laser cut. Plate welded in inner side for fixing to bottom tube.

**Pieds :** en plaque en fer de 10 mm d'épaisseur, coupée au laser. Platine soudée en face intérieure pour fixation au tube inférieur.

**Beine:** aus Eisenblech 10 mm stark, Laser geschnitten, Abschlussplatte innen geschweißt um das Verbindungsrohr zu fixieren.

**Distancia máxima entre pies:** 2,5 m.

**Maximum distance between feet:** 2.5m.

**Distance maximale entre pieds :** 2,5 m.

**Maximaler Abstand zwischen den Stehern:** 2,5 m

**Certificado / Certificate / Certificat / Zertifikat.**

**NFD 61071-1992**



# Bildu

**Diseñador / Designer**  
Mario Ruiz, 2010

El sistema de asientos modulares Bildu permite realizar composiciones de una, dos, tres y cuatro plazas. Con brazos o sin brazos en cualquier posición. Con mesas laterales, angulares o de prolongación. Con asientos en madera natural, teñida o tapizados.

La versatilidad del sistema Bildu permite su utilización en todo tipo de instalaciones, creando un ambiente presidido por un diseño moderno y elegante.

Los sistemas de unión de los diferentes componentes del programa quedan totalmente ocultos, manteniendo la pureza del diseño original.

Bildu modular seating system allows single, two, three and four seaters compositions. Without or with armrests placed at any position. Side, corner and extension tables are available. Seats in natural, stained or upholstered wood.

Bildu system's versatility makes it ideal for any kind of installation, in which contemporary and smart design will be the essence of the atmosphere.

Linking devices of the different components in BILDU series remain hidden and the original design is kept pure.

Le programme de sièges modulaires d'attente Bildu propose des compositions de 1, 2, 3 et 4 places. Avec ou sans bras dans n'importe quelle position. Tablettes latérales, d'angle ou d'extension. Finitions : bois naturel, bois teinté ou sièges tapissés.

La versatilité du système Bildu permet son utilisation dans tous types d'installations, créant une ambiance design et élégante.

Les systèmes de fixation entre les différents composants du programme Bildu sont complètement occultés, permettant le maintien de la pureté du design original.

Das modulare Sitzsystem Bildu ist sowohl als Einzelsitz erhältlich als auch als zwei-, drei- oder viersitzige Elemente. Optional erhältlich sind Armlehnen, Eck-, Zwischen- und Verlängerungsplatten. Die Sitze sind aus Holz natur oder gebeizt oder mit Polsterung erhältlich.

Durch die Vielfältigkeit von Bildu ist dieses System für alle Arten von Installationen geeignet. Das Design ist modern und gleichzeitig elegant und schafft Atmosphäre.

Die Reihenverbindungen der verschiedenen Komponenten der Serie BIDU sind versteckt und dadurch bleibt das schlichte Design erhalten.









## Modelos / Models / Modèles / Modelle.

1



1. Cuatro plazas madera.
2. Cuatro plazas tapizado.

2



1. Four seaters wood.
2. Four seaters fully upholstered.

1. Quatre places bois.
2. Quatre places revêtement.

1. Vier Sitze Holz.
2. Vier Sitze Gepolstert.

## Accesorios / Accessories / Accessoires / Zubehör.



1. Mesa lateral: compacto 420x400.
2. Mesa angular 45°: compacto.
3. Mesa angular 90°: compacto.
4. Brazo central.
5. Brazo lateral.
6. Electrificación.
7. Carcasa Relax.

1. Side table: compact 420x400.
2. Corner table 45°: compact.
3. Corner table 90°: compact.
4. In-between armrest.
5. Side armrest.
6. Electrification.
7. Relax Shell.

1. Table latérale : compact 420x400.
2. Table d'angle 45° : compact.
3. Table d'angle 90° : compact.
4. Accoudoir central.
5. Accoudoir latéral.
6. Electrification.
7. Coque Relax.

1. Beistelltisch: Kompakt 420x400.
2. Ecktisch 45°: Kompakt.
3. Ecktisch 90°: Kompakt.
4. Zwischenarmlehne.
5. Seitenarmlehne.
6. Elektrifizierung.
7. Relax Sitzschale.

## Acabados / Finishes / Finitions / Ausführungen.

**Asiento:** Madera de Roble o Totalmente Tapizado.  
**Estructura:** Aluminio Pintado.

**Shell:** Oak, Fully upholstered.  
**Frame:** Aluminium Lacquered.

**Coque :** Bois, Revêtement.  
**Armature :** Aluminium laqué.

**Oberflächen:** komplett gepolstert.  
**Gestell:** lackiertem aluminium.

## Medidas / Measures / Mesures / Messungen.

1 plaza / 1 seater / 1 place / 1 Sitz



2 plazas / 2 seaters / 2 places / 2 Sitze

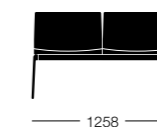

3 plazas / 3 seaters / 3 places / 3 Sitze



4 plazas / 4 seaters / 4 places / 4 Sitze

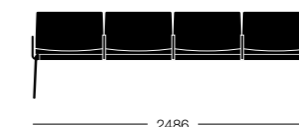

**Algunos ejemplos / Some examples / Quelques exemples / Einige Beispiele**

Crecimiento horizontal ilimitado / Unlimited length / Longueur illimitée / Unbegrenzt waagrecht Zunahme



## Datos técnicos / Technical data / Données techniques / Technische Daten.

Asientos Modulares formados por asiento de madera vista o tapizada, patas laterales de aluminio y viga de unión de extensión de aluminio.

**Asientos:** Madera contrachapada de 10 mm. de espesor, laminas exteriores de roble recompuesto. Tapizado o sin tapizar.

**Patas y Brazos:** Fundición de aluminio y pintura epoxi (blanco, negro o gris).

**Viga de unión:** Extrusión de aluminio y pintura epoxi (blanco, negro o gris).

Modular seating built with wood or fully upholstered seat, aluminium side legs and extension aluminium linking beam.

**Seats:** plywood 10mm thickness, exterior sheets in recomposed oak. Upholstered or non upholstered.

**Legs and armrests:** Die-cast aluminium and epoxy painted (white, black or grey).

**Linking beam:** extruded aluminium and epoxy painted (white, black or grey).

Chauffeuses Modulaires composées d'assise et dossier bois ou tapissées, de 2 piètements latéraux en aluminium et d'une barre d'union en aluminium.

**Assise et dossier :** Bois multiplis de 10 mm d'épaisseur avec feuilles extérieures en chêne recomposé. Bois nu vernis ou tapissé.

**Piètement et Accoudoirs :** Fonte d'aluminium peint époxy (blanc, noir ou gris).

**Barre d'union :** Extrusion d'aluminium peint époxy (blanc, noir ou gris).

Modulares Sitzsystem mit Spiegelpolster oder komplett gepolstert, Außenfüße und Traverse aus Aluminium.

**Sitze:** Sperrholz, 10 mm stark, Deckflächen aus rekonstruiertem Eichenfurnier.

**Beine und Armlehnen:** aus Druckgußaluminium, Epoxi lackiert (Weiß, Schwarz oder Grau).

**Traverse:** aus stranggepresstem Aluminium Epoxi lackiert (Farben Weiß, Schwarz oder Grau).

# Lasai

**Diseñador / Designer**  
Burkhard Vogtherr, 2008

El banco Lasai nace para dar solución a las zonas de espera de espacios exclusivos.

La búsqueda de una estética "limpia" ha sido una obsesión en el desarrollo del banco LASAI. Las sutiles uniones entre las diferentes partes del banco son una buena muestra de ello.

La configuración del banco Lasai ayuda a mantener una posición ergonómicamente correcta debido a la inclinación de su asiento.

Lasai benchwood is borned to meet with a very exclusive demand for waiting areas.

To achieve a "pure" aesthetic line has been a fixed idea in the development of Lasai benchwood. The subtle connexions between the different parts of the bench are a good example of it.

The design of Lasai bench helps to keep a correct ergonomic position thanks to the seat's slope.

Le banc Lasai a été dessiné pour donner une solution très exclusive dans les zones d'attentes.

La recherche d'une esthétique "pure" a été tout le temps présent dans le développement du banc Lasai. Les subtiles unions entre les différents parts du banc sont une bonne preuve.

Le design du banc Lasai aides à maintenir une position adéquate grâce à l'inclination de l'assise.

Die Bank Lasai wurde entworfen um eine Lösung für sehr exklusive Wartezonen zu bieten.

Die Suche nach einer "klaren" ästhetischen Linie war eine fixe Idee bei der Entwicklung der Bank Lasai. Die subtilen Verbindungen zwischen den verschiedenen Teilen der Bank sind der beste Beweis dafür.

Das Design der Bank Lasai ermöglicht aufgrund der Sitzneigung richtiges, ergonomisches Sitzen.









## Modelos / Models / Modèles / Modelle.

1



2



3



1. Banco 2 plazas.  
2. Banco 3 plazas.  
3. Banco 4 plazas.

1. 2 Seaters bench.  
2. 3 Seaters bench.  
3. 4 Seaters bench.

1. Banc à 2 places.  
2. Banc à 3 places.  
3. Banc à 4 places.

1. 2 Sitze bank.  
2. 3 Sitze bank.  
3. 4 Sitze bank.

## Detalles / Details / Détails / Einzelheiten.



La búsqueda de una estética "limpia" ha sido una obsesión en el desarrollo del banco LASAI. Las sutiles uniones entre las diferentes partes del banco son una buena muestra de ello.

To achieve a "pure" aesthetic line has been a fixed idea in the development of LASAI benchwood. The subtle connexions between the different parts of the bench are a good example of it.

La recherche d'une esthétique "pure" a été tout le temps présent dans le développement du banc LASAI. Les subtiles unions entre les différents parts du banc sont une bonne preuve.

Die Suche nach einer "klaren" ästhetischen Linie war eine fixe Idee bei der Entwicklung der Bank LASAI. Die subtlenen Verbindungen zwischen den verschiedenen Teilen der Bank sind der beste Beweis dafür.

## Acabados / Finishes / Finitios / Ausführungen.

**Asiento:** Madera de Haya ó Roble.  
**Respaldo:** Madera de Haya ó Roble.  
**Armazón:** Acero Inoxidable.

**Seat:** Oak or Beech Wood.  
**Back:** Oak or Beech Wood.  
**Frame:** Stainless Steel.

**Assise :** Hêtre, Chêne.  
**Dossier :** Hêtre, Chêne.  
**Armature :** Acier Inoxydable.

**Sitzfläche:** Buche oder Eiche.  
**Support:** Buche oder Eiche.  
**Structure:** Edelstahl.

## Medidas / Measures / Mesures / Messungen.

Banco 2 plazas / 2 seaters bench / Banc à 2 places / 2 Sitze bank

Banco 3 plazas / 3 seaters bench / Banc à 3 places / 3 Sitze bank

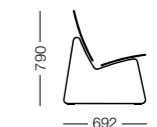
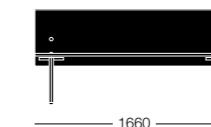
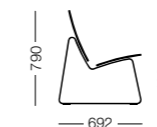
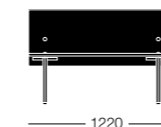

Banco 4 plazas / 4 seaters bench / Banc à 4 places / 4 Sitze bank

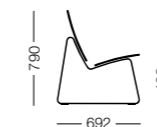
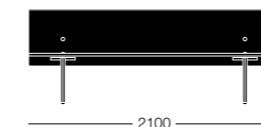

## Datos técnicos/ Technical data / Données techniques / Technische Daten.

Asiento y respaldo de tablero de madera de roble ó haya de 18 mm de espesor.  
Patatas realizadas con cuadradillo de 12 x 12 mm de acero inoxidable AISI 304.

Seat & back in beech or oak plywood, 18 mm thick.  
Legs in square stainless steel AISI 304 bar 12 x 12 mm.

Assise et dossier en planche multiplis bois hêtre ou chêne de 18 mm. d'épaisseur.  
Structure de deux pieds en acier inoxydable AISI 304 de 12 x 12 mm. carré.

Sitz und Rücken aus Buchen- oder Eichensperrholz, 18 mm stark.  
Beine aus Edelstahl AISI 304 12 x 12 mm.



# Slam

## Diseñador / Designer

Lievore Altherr Molina, 2012

## Premios / Awards / Prix / Auszeichnungen

Best of Neocon – Editor's Choice, Chicago 2013  
Prize of Excellence, SIDIM Design Show, Montreal 2013  
Revista Metropolis: "Metropolis Like ", Chicago 2013

La Bancada Slam continúa la senda marcada por la silla Slam. Una estructura completamente de aluminio, combinando la extrusión y la inyección de aluminio, en el que parece que las carcasas 'flotan' sobre la estructura.

While keeping the same track than Slam Chair, the seating beam has a full painted aluminium frame and legs, combining extrusion and injected aluminium which gives the impression as if the shells would be 'floating' in the air. Due to its design concept, it can be endless long.

La poutre Slam continue avec le même direction que la chaise La structure et le piètement sont entièrement en aluminium peint, en combinaison de l'extrusion et l'injection d'aluminium, en donnant l'impression de que les coques sont suspendues dans l'air.

Die Slam Bank verfolgt dieselbe Linie wie der Slam Stuhl, die Traverse und die Füße sind aus Aluminium lackiert. Die Verbindung von Druckguss- und stranggepresstem Aluminium lassen den Eindruck entstehen, dass die Schalen in der Luft schweben. Auf Grund des Design-Konzeptes können die Bänke endlos lang sein.





## Modelos / Models / Modèles / Modelle

1



1. Bancada 2 Plazas.
2. Bancada 3 Plazas.
3. Bancada 4 Plazas.

2



1. 2 Places Seating Beam.
2. 3 Places Seating Beam.
3. 4 Places Seating Beam.

3



1. Poutre 2 Places.
2. Poutre 3 Places.
3. Poutre 4 Places.

1. Bank 2 Sitze.
2. Bank 3 Sitze.
3. Bank 4 Sitze.

## Carcasa / Shell / Coque / Schale.

1



1. Madera 3D.
2. Madera 2D.
3. Polipropileno.
4. Totalmente tapizado.
5. Asiento tapizado.
6. Frente tapizado.

2



1. Wood 3D.
2. Wood 2D.
3. Polypropylene.
4. Fully upholstered.
5. Upholstered seat.
6. Upholstered front.

3



1. Bois 3D.
2. Bois 2D.
3. Polypropylène.
4. Revêtement complet.
5. Assise recouverte.
6. Devant recouvert.

4



1. Holz 3D.
2. Holz 2D.
3. Polypropylen.
4. Völlig gepolstert.
5. Spiegelposter nur Sitz.
6. Spiegelpolster Sitz und Rücken.

5



6



## Accesorios / Accessories / Accessoires / Zubehör.

1



1. Brazo.
2. Mesa.

2



1. Armrest.
2. Table.

1. Accoudoir.
2. Table.

1. Reihenverinder.
2. Tischplatte.

## Acabados / Finishes / Finitios / Ausführungen.

**Armazón:** aluminio lacado.  
**Carcasa:** madera, polipropileno y tapizado.

**Frame:** lacquered aluminium.  
**Shell:** wood, polypropylene and upholstered.

**Armature :** aluminium laqué.  
**Coque :** bois, polypropylene et tapissee.

**Gestell:** Lackiertem aluminium.  
**Schale:** holz, Polypropylen und Gepolstert.

## Medidas / Measures / Mesures / Messungen.

Slam Bancada / Slam on Beam / Slam sur Poutre / Slam Bank

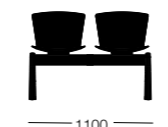

\* With Arms, different dimensions

Algunos ejemplos / Some examples / Quelques exemples / Einige Beispiele

Crecimiento horizontal ilimitado / Unlimited length / Longueur illimitée / Unbegrenzt waagrecht Zunahme



## Datos técnicos / Technical data / Données techniques / Technische Daten.

### CARCASA:

**Madera 3D:** Tablero contrachapado de láminas de roble americano previamente tratadas para poder curvarse en tres dimensiones. Espesor de 7 mm. y cantos redondeados.

**Polipropileno:** Carcasa de polipropileno mas 15% de fibra de vidrio conformada con espesor variable según necesidades. Canto redondeado en todo el perímetro de 7 mm. de espesor.

**Tapizada:** Carcasa tapizada sobre carcasa de polipropileno mas 15% de fibra de vidrio con foam de 10 mm. de espesor y densidad 45 kg/m3.

### SHELL:

**3D Wood:** American Oak Plywood previously treated to be bent in three dimensions. 7mm Thickness and rounded edges.

**Polypropylene:** Polypropylene shell with further 15% formed fiberglass and thickness according to requirements. Rounded edge all along the perimeter 7mm thick.

**Upholstered:** Upholstered polypropylene shell with further 15% fiberglass with 10mm thick foam adn 45kg/m3 density.

### FRAME:

### ARMAZÓN:

Armazón formado por dos patas de aluminio inyectado calidad ADC-12 unidos entre si por una viga de extrusión de aluminio calidad 6063 T5.

Frame composed of two sides of injected aluminium ADC-12 quality, joined by an extruded aluminium beam 6063 T5 quality.

### COQUE :

**Bois 3D :** Bois multiplis de chêne américain traité au préalable pour permettre les courbures en 3 dimensions. Epaisseur : 7 mm. Chants arrondis.

**Polypropylene :** Coque en polypropylène chargé 15% fibre de verre. Epaisseur variable, suivant zones. Chants arrondis dans tout le périmètre de 7 mm d'épaisseur.

**Tapissee :** Coque tapissee sur coque polypro. Mousse de 10 mm d'épaisseur densité : 45 kg/m3.

### SCHALE:

**3D Holz:** Sperrholz aus amerikanischer Eiche, vorgbehandelt und 3-dimensional geformt. 7mm stark mit gerundeten Kanten.

**Polypropylen:** Polypropylen Schale und weiteren 15% Fibreglas Stärke den Anforderungen entsprechend, gerundete Kanten am Rand 7 mm stark.

**Gepolstert:** Gepolsterte PolypropylenSchale und weiteren 15% Fibreglas mit Schaumstoff 10mm stark gepolstert, Dichte 45kg/m3.

### GESTELL:

Gestell aus Spritzgußaluminium ADC-12 Qualität, verbunden mit Traverse aus stranggepresstem Aluminium Qualität 6062T5 Qualität.

## Certificado / Certificate / Certificat / Zertifikat.

UNE-EN 16139:2013 (2015 Versión)

# Suma

**Diseñador / Designer**  
Gemma Bernal, 2010

El sistema de asientos modulares Suma permite realizar composiciones de una, dos y tres plazas. Con brazos o sin brazos en cualquier posición. Con mesas laterales, angulares o de prolongación. Con asientos en madera natural, teñida o tapizados.

El diseño atemporal del sistema de asientos modulares Suma permite su instalación en cualquier ambiente y asegura su contemporaneidad a lo largo del tiempo.

La continuidad perseguida en las uniones entre los diferentes materiales confiere al sistema de asientos una gran ligereza.

Suma modular seating system allows single, two, and three places compositions. Without or with armrests placed at any position. Side, corner and extension tables are available. Seats in natural, stained or upholstered wood.

Thanks to its timeless design, Suma modular seating system fits well into any environment and guarantees its contemporary character in the long run.

The constant effort to achieve continuity when linking the different components provides the system with great lightness.

Le programme de sièges modulaires d'attente Suma propose des compositions de 1,2 et 3 places. Avec ou sans bras dans n'importe quelle position. Tablettes latérales, d'angle ou d'extension. Finitions : bois naturel, bois teinté ou sièges tapissés.

La continuité recherchée dans les assemblages entre les différents matériaux confère à Suma une grande légèreté esthétique.

Le design intemporel du programme Suma permet son installation dans n'importe quelle ambiance et assure sa contemporanéité.

Das modulare Sitzsystem Suma ist sowohl als Einzelsitz erhältlich als auch als zwei-, drei- oder viersitzige Elemente. Optional erhältlich sind Armlehnen, Eck- und Verlängerungsplatten. Die Sitze sind aus Holz natur oder gebeizt oder mit Polsterung erhältlich.

Aufgrund des zeitlosen Designs, bietet sich das System Suma für jedes Ambiente an und eignet sich dauerhaft durch zeitgemäßen Charakter.

Die kontinuierliche Anstrengung eine Verbindung von unterschiedlichen Komponenten und Materialien zu schaffen, verleiht SUMA große Leichtigkeit.









## Modelos / Models / Modèles / Modelle.

1



1. Tres plazas madera.
2. Tres plazas tapizada.

2



1. Three seaters wood.
2. Three seaters fully upholstered.

1. Trois places bois.
2. Trois places revêtement.

1. Dreisitzer Holz.
2. Dreisitzer Gepolstert.

## Accesorios / Accessories / Accessoires / Zubehör.

1

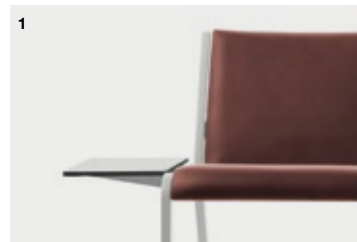

1. Mesa lateral: compacto.
2. Mesa angular: compacto.
3. Brazo central.
4. Brazo lateral.

2



1. Side table: compact.
2. Corner table: compact.
3. In-between armrest.
4. Side armrest.

3



1. Table latérale : compact.
2. Table d'angle : compact.
3. Accoudoir central.
4. Accoudoir latéral.

4



1. Beistelltisch: Kompakt.
2. Ecktisch: Kompakt.
3. Zwischenarmlehne.
4. Seitenarmlehne.

## Acabados / Finishes / Finitios / Ausführungen.

**Asientos:** madera de roble ó frente tapizado.  
**Estructura:** aluminio pintado.

**Shell:** Oak or Front Upholstered.  
**Frame:** Aluminium Lacquered.

**Coque :** Avant Tapissé.  
**Armature :** Aluminium laqué.

**Oberflächen:** Eiche oder Vor Gepolstert.  
**Gestell:** lackiertem aluminium.

## Medidas / Measures / Mesures / Messungen.

1 plaza / 1 seater / 1 place / 1 Sitz

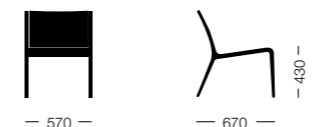

2 plazas / 2 seaters / 2 places / 2 Sitze



3 plazas / 3 seaters / 3 places / 3 Sitze



**Algunos ejemplos / Some examples / Quelques exemples / Einige Beispiele**

\*Crecimiento horizontal ilimitado / Unlimited horizontal growth / Unlimited croissance horizontale / Unbegrenzt waagrecht Zunahme



## Datos técnicos/ Technical data / Données techniques / Technische Daten.

Asientos Modulares formados por asiento de madera vista o tapizada, patas laterales de aluminio y vigas de unión de extrusión de aluminio.

**Asientos:** Madera contrachapada de 10 mm de espesor. Láminas exteriores de roble recompuesto. Tapizados o sin tapizar.

**Patas y Brazos:** Fundición de aluminio de 25mm de espesor y pintura epoxi (blanco, negro o gris).

**Vigas de unión:** Extrusión de aluminio y pintura epoxi (blanco, negro o gris).

**Mesas:** Compacto de 12 mm. de espesor.

Modular seating built with wood or front padding seats, aluminium side legs and extension aluminium linking beams.

**Seats:** plywood 10mm thickness, exterior sheets in recomposed oak. Upholstered or non upholstered.

**Legs and armrests:** Die-cast aluminium 25mm thick and epoxy painted (white, black or grey).

**Linking beams:** extruded aluminium and epoxy painted (white, black or grey).

**Tables:** compact 12mm thickness.

Chaufeuses Modulaires composées d'assise et dossier bois ou tapissées, de 2 piètements latéraux en aluminium et d'une barre d'union en aluminium.

**Assise et dossier :** Bois multiplis de 10 mm d'épaisseur avec feuilles extérieures en chêne recomposé. Bois nu vernis ou tapissé.

**Piètement et Accoudoirs :** Fonte d'aluminium de 25mm épaisseur peint epoxy (blanc, noir ou gris).

**Barre d'union :** Extrusion d'aluminium peint epoxy (blanc, noir ou gris).

**Tables :** Plateau en compact de 12 mm d'épaisseur.

Modulares Sitzsystem mit Spiegelpolster oder komplett gepolstert, Außenfüße und Traverse aus Aluminium.

**Sitze:** Sperrholz, 10 mm stark, Deckflächen aus rekonstruiertem Eichenfurnier.

**Beine und Armlehnen:** aus Druckgußaluminium, Epoxi lackiert (Weiß, Schwarz oder Grau).

**Traverse:** aus stranggepresstem Aluminium Epoxi lackiert (Farben Weiß, Schwarz oder Grau).

**Tischplatten:** Kompakt 12 mm stark.



# Square Modular Seating

**Diseñador / Designer**  
Mario Ruiz, 2018

El sistema de Asientos Modulares Square es un programa desarrollado para poder equipar diferentes espacios. Desde los nuevos espacios de trabajo colaborativo hasta las salas de espera de las terminales de viajeros.

Compuesto por plazas cuadradas de 71x71 cm (de ahí su nombre) permite composiciones de hasta seis plazas, así como la posibilidad de composiciones en ángulo. Sus plazas (con respaldo ó sin respaldo) pueden combinarse con mesas grandes ó pequeñas y las composiciones pueden configurarse con patas cerradas de aluminio, patas de esquina de aluminio y patas de madera. Asimismo cabe la posibilidad de utilizar brazos en los extremos y, por supuesto, tiene la opción de electrificación en todos sus puestos.

Square is a Modular Seating system created to equip different kind of facilities. Either new collaborative workspaces or lounge areas at passenger terminals.

It provides 71x71cm square seaters (hence its name) that make possible to configurate up to six seaters, as well as corner compositions. Its seaters (with back or backless) can be combined with big or small tables and the set will have either closed aluminium legs, corner aluminium legs or wooden legs. Armrests can be added at the ends and optionally, electrification is also available.

Le système d'Assises Modulaires Square est un programme développé pour équiper différents espaces, que ce soit des espaces collaboratifs de bureau, des salles d'attente des terminaux de passagers.

Composé de modules carrés de 71x71 cm (d'où son nom) le programme peut aller jusqu'à 6 places, pouvant créer des formes en angle. Les modules, avec ou sans dossier, peuvent être combinés avec des tables et des tablettes intermédiaires. 3 types de piétements ; des pieds fermés en alu peints époxy, des pieds pour les extrémités en alu peints époxy et des pieds en acier recouverts de bois finition hêtre. Des accoudoirs dans les extrémités et possibilité d'électrification de tous les modules.

Das Programm des Modularen Sitzsystems Square wurde entwickelt, um unterschiedliche Räume ausstatten zu können. Dies reicht von den neuen kollaborativen Arbeitsbereichen bis zu den Aufenthalts- und Wartebereichen in Flug- und Fahrgastterminals.

Es bietet 71x71 cm große quadratische Sitzflächen (daher der Name), was die Zusammenstellung von bis zu sechs Sitzen sowie die Möglichkeit zu Winkelanordnungen ermöglicht. Seine Plätze (mit oder ohne Rückenlehne) können mit großen oder kleinen Tischen kombiniert werden und die Zusammenstellungen sind mit geschlossenen Aluminiumbeinen, Eckbeinen aus Aluminium und Holzbeinen möglich. Ferner besteht die Möglichkeit zur Verwendung von Armlehnen an den Enden und optional selbstverständlich zur Elektrifizierung an allen Plätzen.

















Modelos / Models / Modèles / Modelle.

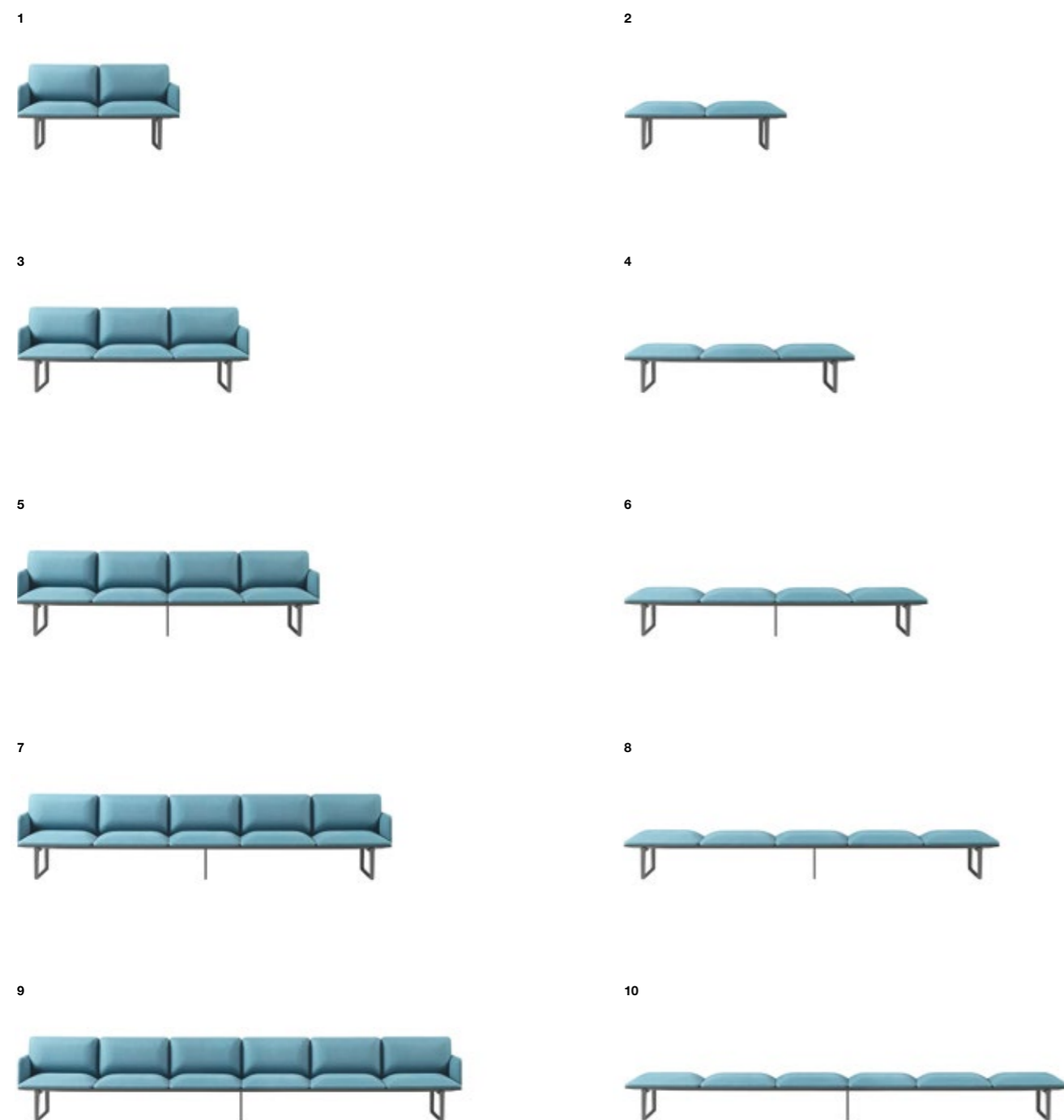

- |                                  |                                       |                                  |                                     |
|----------------------------------|---------------------------------------|----------------------------------|-------------------------------------|
| 1. Square 2 plazas               | 1. Square 2 seaters                   | 1. Square 2 places               | 1. Square 2 Sitze                   |
| 2. Square 2 plazas sin respaldo  | 2. Square 2 seaters without backrest  | 2. Square 2 places sans dossier  | 2. Square 2 Sitze ohne Rückenlehne  |
| 3. Square 3 plazas               | 3. Square 3 seaters                   | 3. Square 3 places               | 3. Square 3 Sitze                   |
| 4. Square 3 plazas sin respaldo  | 4. Square 3 seaters without backrest  | 4. Square 3 places sans dossier  | 4. Square 3 Sitze ohne Rückenlehne  |
| 5. Square 4 plazas               | 5. Square 4 seaters                   | 5. Square 4 places               | 5. Square 4 Sitze                   |
| 6. Square 4 plazas sin respaldo  | 6. Square 4 seaters without backrest  | 6. Square 4 places sans dossier  | 6. Square 4 Sitze ohne Rückenlehne  |
| 7. Square 5 plazas               | 7. Square 5 seaters                   | 7. Square 5 places               | 7. Square 5 Sitze                   |
| 8. Square 5 plazas sin respaldo  | 8. Square 5 seaters without backrest  | 8. Square 5 places sans dossier  | 8. Square 5 Sitze ohne Rückenlehne  |
| 9. Square 6 plazas               | 9. Square 6 seaters                   | 9. Square 6 places               | 9. Square 6 Sitze                   |
| 10. Square 6 plazas sin respaldo | 10. Square 6 seaters without backrest | 10. Square 6 places sans dossier | 10. Square 6 Sitze ohne Rückenlehne |

Detalles / Details / Détails / Einzelheiten.

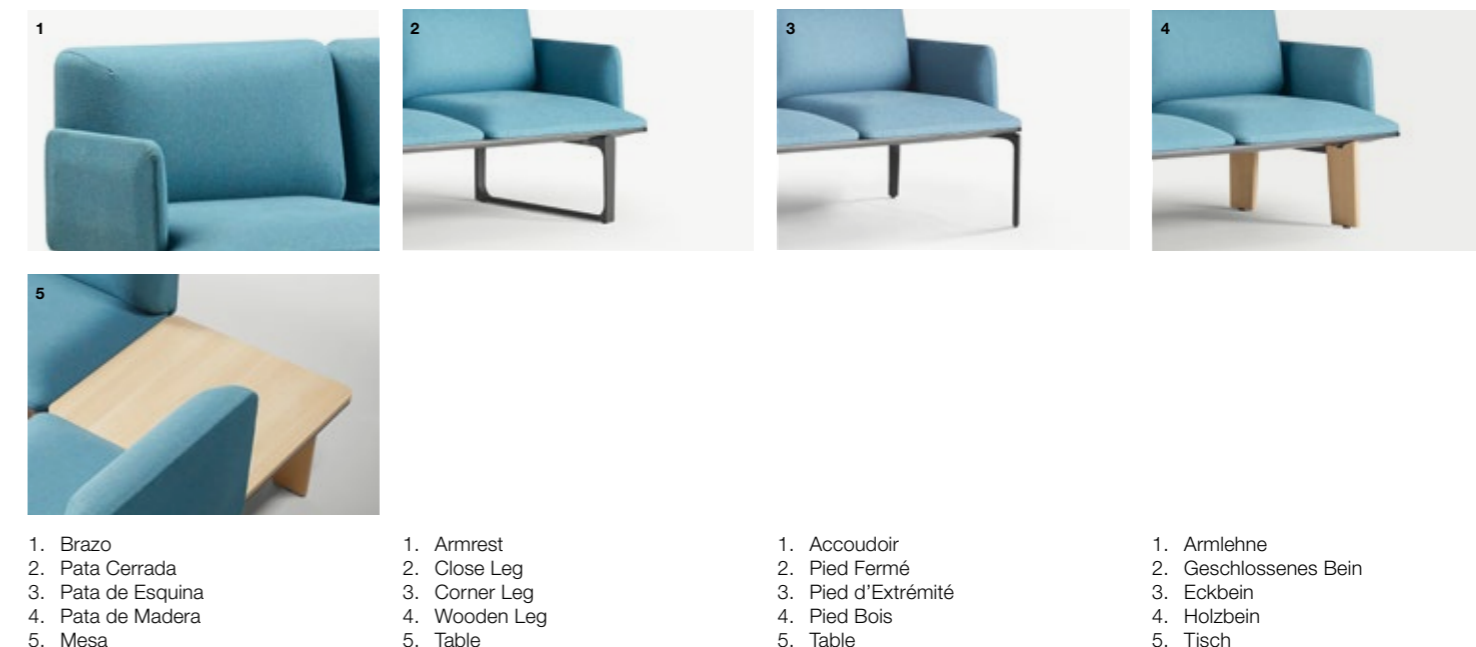

- |                    |               |                     |                       |
|--------------------|---------------|---------------------|-----------------------|
| 1. Brazo           | 1. Armrest    | 1. Accoudoir        | 1. Armlehne           |
| 2. Pata Cerrada    | 2. Close Leg  | 2. Pied Fermé       | 2. Geschlossenes Bein |
| 3. Pata de Esquina | 3. Corner Leg | 3. Pied d'Extrémité | 3. Eckbein            |
| 4. Pata de Madera  | 4. Wooden Leg | 4. Pied Bois        | 4. Holzbein           |
| 5. Mesa            | 5. Table      | 5. Table            | 5. Tisch              |

Accesorios / Accessories / Accessoires / Zubehör.

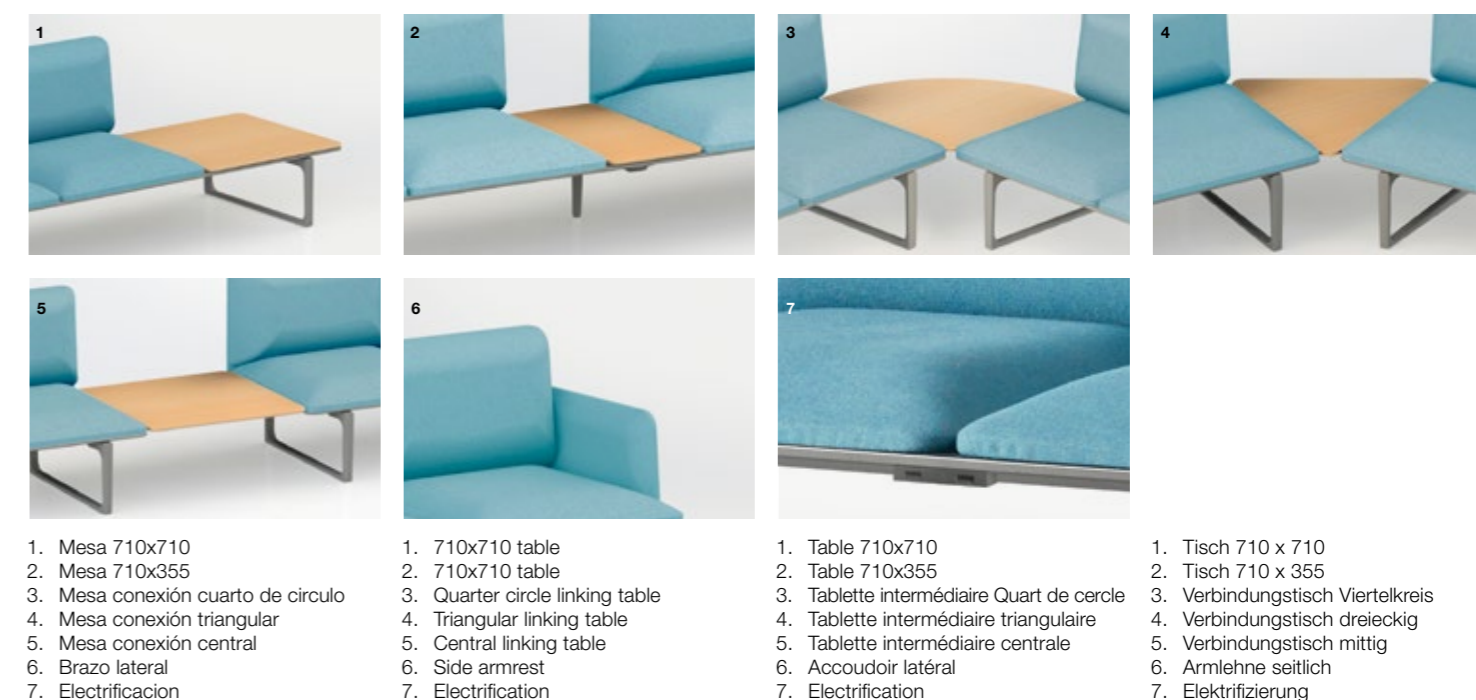

- |                                    |                                 |   |                                  |
|------------------------------------|---------------------------------|---|----------------------------------|
| 1. Mesa 710x710                    | 1. 710x710 table                | 1. Table 710x710                          | 1. Tisch 710 x 710               |
| 2. Mesa 710x355                    | 2. 710x710 table                | 2. Table 710x355                          | 2. Tisch 710 x 355               |
| 3. Mesa conexión cuarto de círculo | 3. Quarter circle linking table | 3. Tablette intermédiaire Quart de cercle | 3. Verbindungstisch Viertelkreis |
| 4. Mesa conexión triangular        | 4. Triangular linking table     | 4. Tablette intermédiaire triangulaire    | 4. Verbindungstisch dreieckig    |
| 5. Mesa conexión central           | 5. Central linking table        | 5. Tablette intermédiaire centrale        | 5. Verbindungstisch mittig       |
| 6. Brazo lateral                   | 6. Side armrest                 | 6. Accoudoir latéral                      | 6. Armlehne seitlich             |
| 7. Electrificación                 | 7. Electrification              | 7. Electrification                        | 7. Elektrifizierung              |

Acabados / Finishes / Finitions / Ausführungen.

- |  |  |                                       |   |
|--|--|---------------------------------------|---|
| <b>Asiento y Respaldo:</b> Tapizado.       | <b>Seat and backrest:</b> Upholstered.     | <b>Assise et dossier:</b> Tapissés.   | <b>Sitz und Rückenlehne:</b> Bezogen        |
| <b>Estructura:</b> Aluminio Pintado.       | <b>Frame:</b> Aluminium Lacquered.         | <b>Structure:</b> en Aluminium Peint. | <b>Gestell:</b> Lackiertes Aluminium        |
| <b>Patatas:</b> Aluminio Pintado y Madera. | <b>Legs:</b> Aluminium Lacquered and Wood. | <b>Pieds:</b> en Alu Peint et Bois.   | <b>Beine:</b> Lackiertes Aluminium und Holz |



## Medidas / Measures / Mesures / Messungen.

### 2 · plazas / seaters / places / sitze

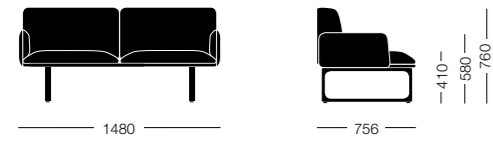

### 2 · plazas / seaters / places / sitze

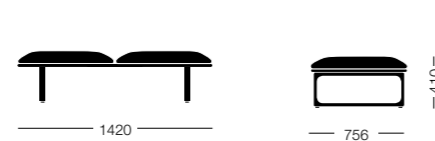

### 3 · plazas / seaters / places / sitze

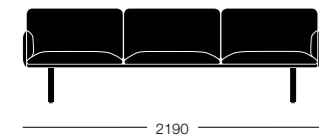

### 3 · plazas / seaters / places / sitze

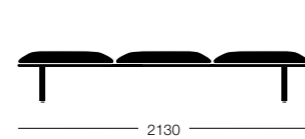

### 4 · plazas / seaters / places / sitze

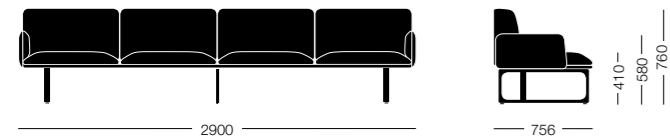

### 4 · plazas / seaters / places / sitze



### 5 · plazas / seaters / places / sitze

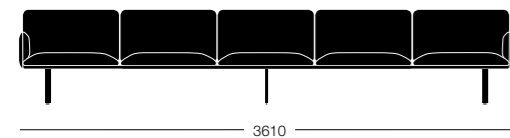

### 5 · plazas / seaters / places / sitze



### 6 · plazas / seaters / places / sitze

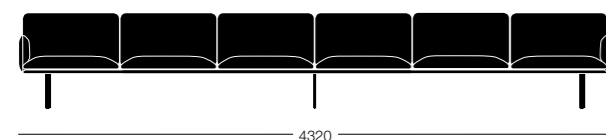

### 6 · plazas / seaters / places / sitze

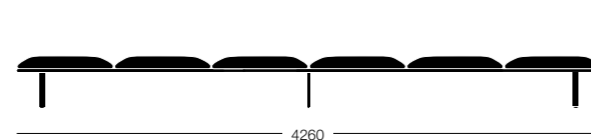

## Datos técnicos/ Technical data / Données techniques / Technische Daten.

### ASIENTO Y RESPALDO:

Asiento o asiento y respaldo con soporte de MDF de 19 mm de espesor y espuma de 40 kg/m<sup>3</sup> en el asiento y 30 kg/m<sup>3</sup> en el respaldo, tapizado en las diferentes telas de catálogo.

### SEAT AND BACKREST:

Seat or seat and backrest with support of MDF 19 mm thick and 40 kg/m<sup>3</sup> density foam on the seat and 30 kg/m<sup>3</sup> on the backrest, upholstered in different catalogue fabrics.

### ASSISE ET DOSSIER :

Assise ou assise et dossier tapissés avec support MDF de 19 mm d'épaisseur et mousse de 40 kg/m<sup>3</sup> pour le assise et 30 kg/m<sup>3</sup> pour le dossier.

### SITZ UND RÜCKENLEHNE:

Sitz oder Sitz und Rückenlehne aus 19 mm starkem MDF-Träger und Schaumstoff mit 40 kg/m<sup>3</sup> Dichte auf der Sitzfläche und 30 kg/m<sup>3</sup> auf der Rückenlehne, mit den verschiedenen Katalogstoffen bezogen.

### BRAZOS:

Tablero de MDF de 16 mm de espesor y espuma de 40 kg/m<sup>3</sup> tapizado en las diferentes telas de catálogo.

### ARMRESTS:

MDF board 16 mm thick and 40 kg/m<sup>3</sup> foam upholstered in different catalogue fabrics.

### ACCOUDOIR :

Composé de panneau MDF de 13 mm, mousse de 40 kg/m<sup>3</sup> et tapissé dans les différents tissus de notre nuancier.

### ARMLEHNEN:

16 mm starke MDF-Platte und Schaumstoff mit 40 kg/m<sup>3</sup> Dichte, in den verschiedenen Katalogstoffen bezogen.

### ARMAZÓN:

Estructura tubular de extrusión de aluminio.

### FRAME:

Aluminium extruded tube frame.

### ARMATURE :

Structure tubulaire en alu extrudé.

### GESTELL:

Rohrgestell aus stranggepresstem Aluminium.

### PATAS:

**Pata Cerrada:** Pata de fundición de aluminio pintada en pintura epoxy.

### LEGS:

**Close Leg:** Die-cast aluminium leg lacquered in epoxy.

### PIEITEMENT :

**Pied Fermé** en aluminium peint époxy.

### BEINE:

**Geschlossenes Bein:** Bein aus Aluminiumguss mit Epoxidlackierung.

**Pata de Esquina:** Pata de fundición de aluminio pintada en pintura epoxy.

**Corner Leg:** Die-cast aluminium leg lacquered in epoxy.

**Pied d'Extrémité** en aluminium peint époxy.

**Eckbein:** Bein aus Aluminiumguss mit Epoxidlackierung.

**Pata de Madera:** Pata de acero pintada en epoxi y embellecedores de madera maciza de haya, barnizada o teñida.

**Wooden Leg:** Steel leg lacquered in epoxy and solid beechwood cover, varnished or stained.

**Pied Bois** en acier peint époxy recouvert de bois massif de hêtre vernis ou teinté.

**Holzbein:** Stahlbein mit Epoxidlackierung und Ummantelung aus massiver lackierter oder eingefärbter Buche.

### TABLE:

Melamine board 16 mm thick.

### TABLE :

Panneau mélaminé de 16 mm.

### MESA:

Tablero de melamina de 16 mm de espesor.

### ELECTRIFICATION:

Connection module of 2 USB load.

### ELECTRIFICATION :

Module de connexion pour 2 clés USB.

### ELECTRIFICACIÓN:

Módulo de conexión de 2 USB de carga.

### TISCH:

16 mm starke Melaminplatte.

### ELEKTRIFIZIERUNG:

Anschlussmodul mit 2 USB-Ladebuchsen.

## Sistema modular / Modular System / Système modulaire / Modulares sitzsystem

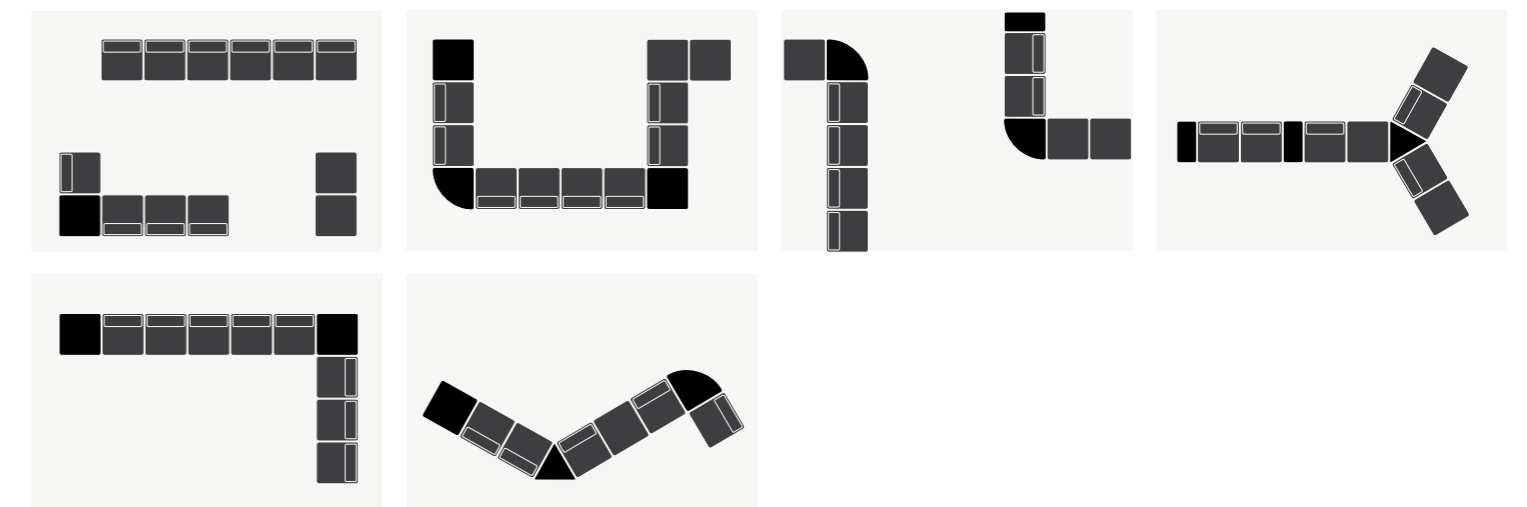

Ejemplos de composiciones.

Examples of compositions.

Exemples de compositions.

Beispiele von Kompositionen

# Back Modular Seating

**Diseñador / Designer**  
Burkhard Vogtherr, 2016

**Premios / Awards / Prix / Auszeichnungen**  
Silver Award Neocon 2018

El programa Back Modular Seating desarrolla un nuevo concepto de sistema modular en el que se combinan los acabados de madera con los tapizados, las posibilidades de composiciones lineales con las instalaciones zigzagueantes, los tapizados completos con las franjas vista de madera...

En resumen un programa que permite personalizar cada instalación de acuerdo a las inquietudes del arquitecto de interior y a las necesidades del usuario final.

Back Modular Seating System develops a new concept of modular seating. Different combinations are possible by using wooden finishes and paddings, linear compositions with other in zigzagging or fully upholstered units with view wooden strips ones.

In summary, we introduce a new collection which allows to customize every single project according to the architect's purpose and the requirements of the final user.

Le programme d'assises modulaires Back est un nouveau concept de système modulaire qui combine les finitions bois avec les parties tapissées, les compositions linéaires avec les installations en zig-zag, les dossiers entièrement tapissés avec les dossiers bois apparents.

Un programme personnalisable suivant les inquiétudes de l'architecte et les besoins de l'utilisateur final.

Back Modulares Sitzsystem ist die Entwicklung eines neuen modularen Sitzsystems. Unterschiedliche Kombinationen sind durch die Verwendung von Holz und Polsterungen möglich, lineare Kompositionen zusammen mit anderen in Zick-Zack Formen, oder komplett gepolsterten Einheiten mit sichtbaren Holzstreifen.

Als Ergebnis stellen wir eine neue Kollektion vor, die es ermöglicht jedes einzelne Projekt kundenspezifisch, entsprechend den Vorschlägen der Architekten und den Anforderungen der Benutzer zu gestalten.











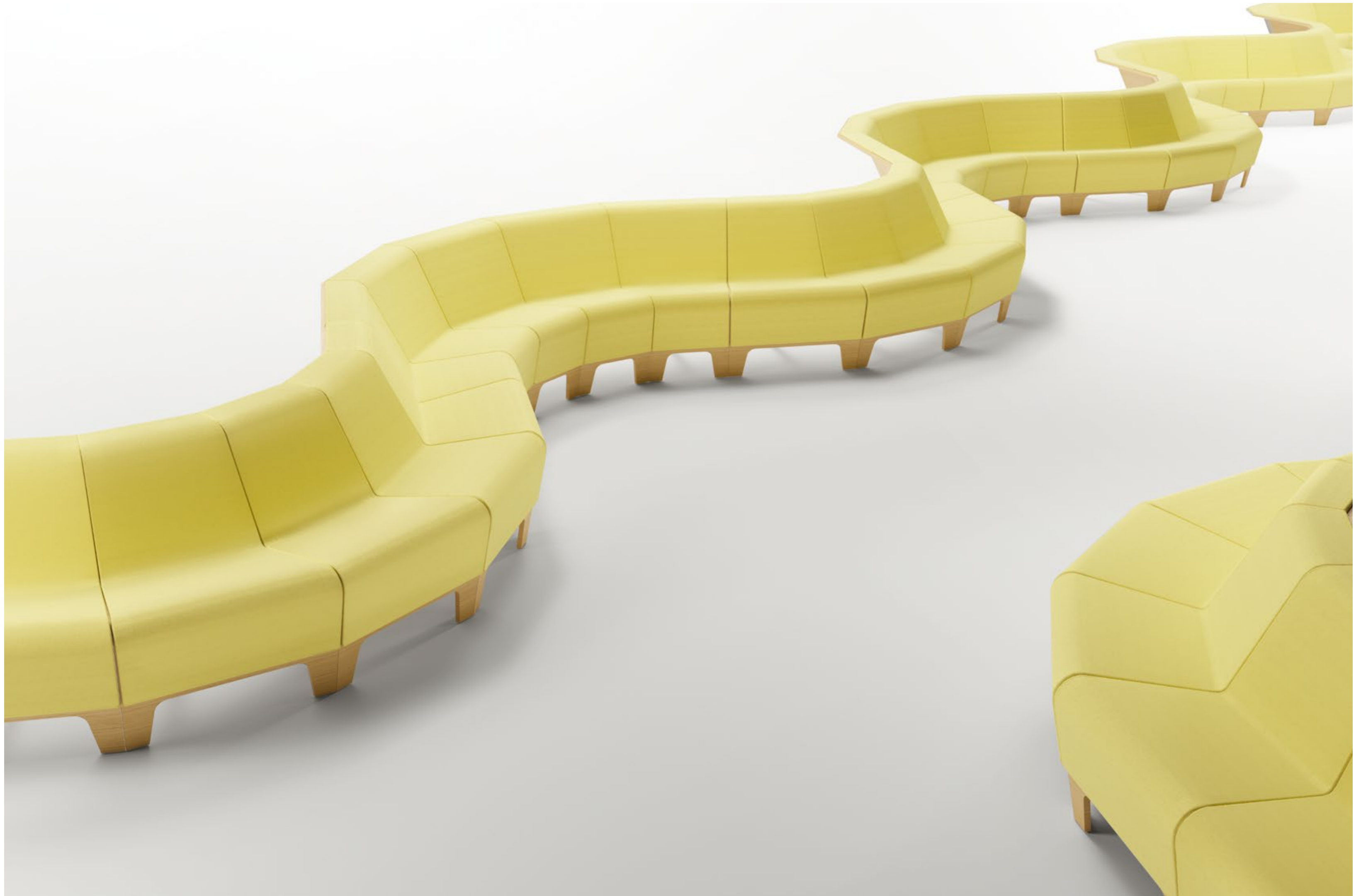



Modelos / Models / Modèles / Modelle.

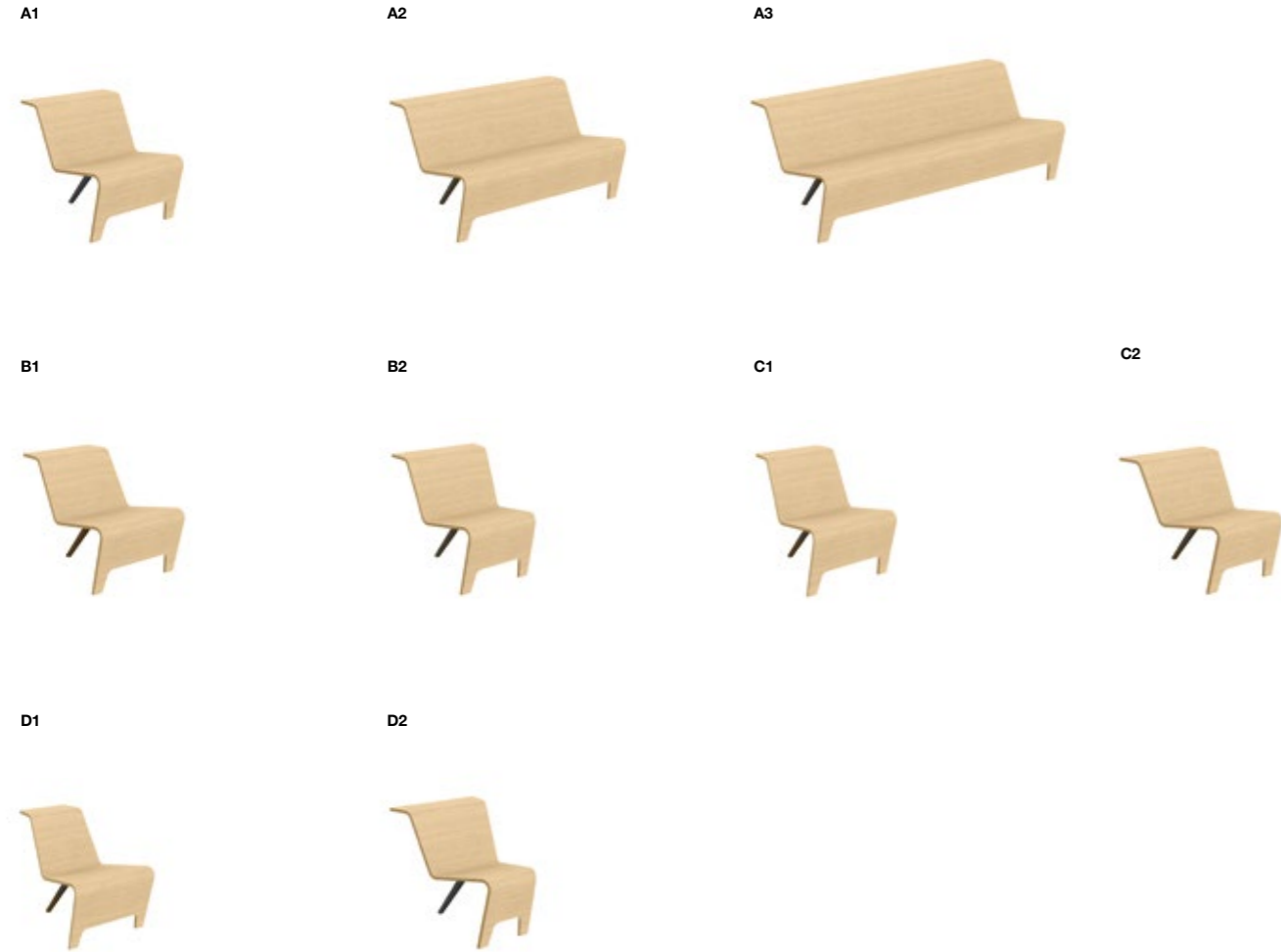

- |   |   |  |
|---|---|--|
| <ul style="list-style-type: none"> <li>1. Módulo A1.</li> <li>2. Módulo A2.</li> <li>3. Módulo A3.</li> <li>4. Módulo B1.</li> <li>5. Módulo B2.</li> <li>6. Módulo C1.</li> <li>7. Módulo C2.</li> <li>8. Módulo D1.</li> <li>9. Módulo D2.</li> </ul> | <ul style="list-style-type: none"> <li>1. Module A1.</li> <li>2. Module A2.</li> <li>3. Module A3.</li> <li>4. Module B1.</li> <li>5. Module B2.</li> <li>6. Module C1.</li> <li>7. Module C2.</li> <li>8. Module D1.</li> <li>9. Module D2.</li> </ul> | <ul style="list-style-type: none"> <li>1. Modul A1.</li> <li>2. Modul A2.</li> <li>3. Modul A3.</li> <li>4. Modul B1.</li> <li>5. Modul B2.</li> <li>6. Modul C1.</li> <li>7. Modul C2.</li> <li>8. Modul D1.</li> <li>9. Modul D2.</li> </ul> |
|---|---|--|

Acabados / Finishes / Finitions / Ausführungen.

- |   |   |  |   |
|---|---|--|---|
| <p><b>Carcasa:</b> Roble, Tapizado.<br/><b>Estructura:</b> Acero pintado.</p> | <p><b>Shell:</b> Oak, upholstery.<br/><b>Legs:</b> Epoxy painted steel.</p> | <p><b>Coque :</b> Bois, Tapissée<br/><b>Pieds :</b> Acier peint.</p> | <p><b>Schale:</b> Eiche, Polsterung<br/><b>Beine:</b> Stahl Epoxy lackiert.</p> |
|---|---|--|---|

Detalles / Details / Détails / Einzelheiten.

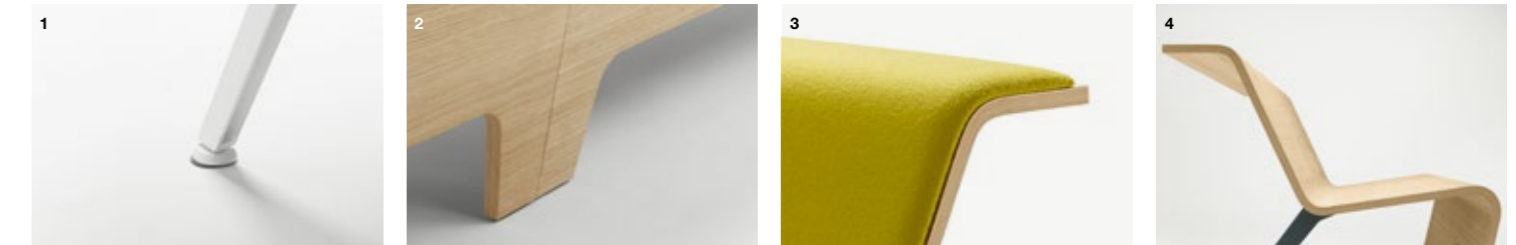

- |  |   |   |  |
|--|---|---|--|
| <ul style="list-style-type: none"> <li>1. Regulador de Pata.</li> <li>2. Unión de Patas.</li> <li>3. Frente Tapizado.</li> <li>4. Monocarcasa de Roble.</li> </ul> | <ul style="list-style-type: none"> <li>1. Adjustable Glide.</li> <li>2. Leg Linking Part.</li> <li>3. Optional Front Upholstered.</li> <li>4. Oak Shell.</li> </ul> | <ul style="list-style-type: none"> <li>1. Glide réglable.</li> <li>2. Liaison de jambe.</li> <li>3. Devant Tapissé.</li> <li>4. Coque Chêne.</li> </ul> | <ul style="list-style-type: none"> <li>1. Einstellbare Gleit.</li> <li>2. Leg Linking Teil.</li> <li>3. Wahlweise gepolsterte Frontseite.</li> <li>4. Eichenschale.</li> </ul> |
|--|---|---|--|

Sistema modular / Modular System / Système modulaire / Modulares sitzsystem.

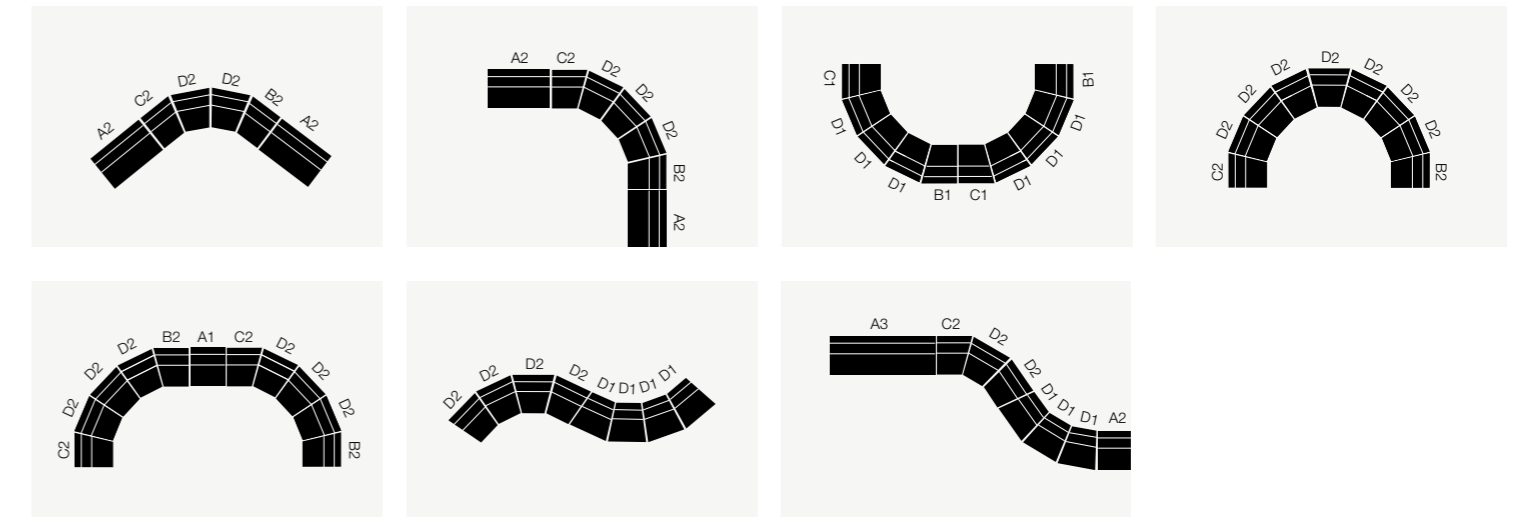

Ejemplos de composiciones.      Examples of compositions.      Exemples de compositions.      Beispiele von Kompositionen.

## Medidas / Measures / Mesures / Messungen.

### Modulos / Module / Module / Modul

A1

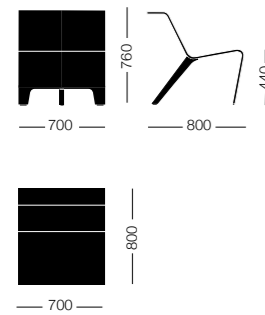

A2

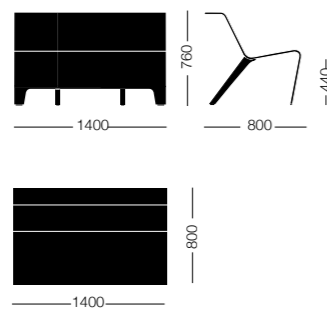

A3

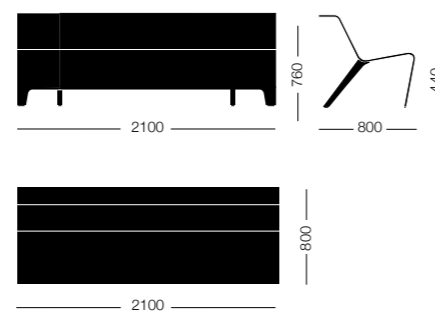

B1

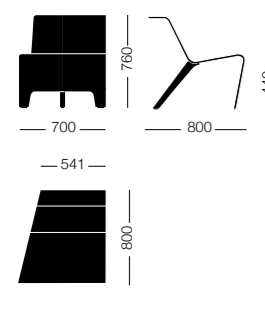

B2

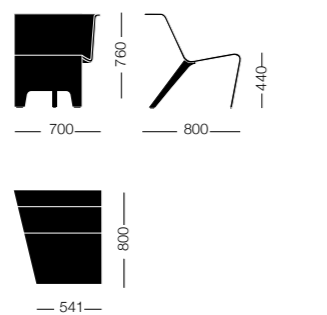

C1

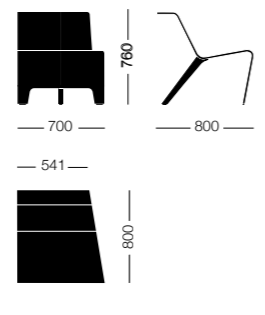

C2

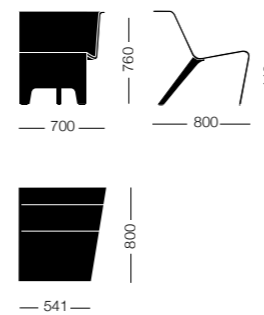

D1

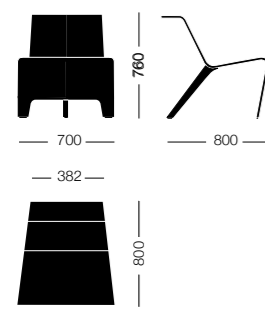

D2

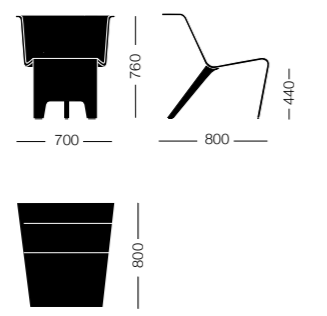

## Datos técnicos/ Technical data / Données techniques / Technische Daten.

### CARCASA:

**Roble:** Madera contrachapada de 19 mm. de espesor, laminas exteriores de roble.

**Tapizado:** Madera contrachapada de 19 mm. de espesor, laminas exteriores de roble recompuesto con el frente tapizado.

### ARMAZÓN:

**Patas:** Chapa de acero plegada de 4mm. de espesor.  
Acabado pintura epoxi blanco, gris o negro texturizado.

### SHELL:

**Oak:** 19mm thick plywood with external layers of oak.

**Upholstery:** 19mm thick plywood, external layers of recomposed oak and upholstered front.

### FRAME:

**Legs:** 4mm thick folded steel plate. Finishing textured epoxy white, grey or black.

### COQUE :

**Chêne :** Bois multiplis de 19 mm d'épaisseur, lames extérieures en chêne.

**Tapissée :** Bois multiplis de 19 mm d'épaisseur. Les lames extérieures sont en chêne recomposé et la partie frontale tapissée.

### ARMATURE :

**Piètement :** En plat d'acier plié de 4 mm d'épaisseur.  
Finition époxy blanc, gris ou noir texturisé.

### SCHALE:

**Eiche:** 19 mm starkes Sperrholz mit einer Furnier aus Eiche.

**Polsterung:** 19 mm starkes Sperrholz mit einer Furnier aus rekompensierter Eiche und gepolsterter Front.

### GESTELL:

**Hinterbeine:** Gefaltete Stahlplatte, 4 mm stark.  
Ausführung Epoxy lackiert in Weiß, Grau oder Schwarz, texturiert.



# Chairs

**Slam.** P. 112-125

**Mass.** P. 126-135

**Don.** P. 136-143

**Hammok.** P. 144-149

**Irina.** P. 150-155

**Set.** P. 188-199

**Swing.** P. 156-163

**Taylor.** P. 164-169

# Slam

## Diseñador / Designer

Lievore Altherr Molina, 2010

## Premios / Awards / Prix / Auszeichnungen

Best of Neocon – Editor's Choice, Chicago 2013  
Prize of Excellence, SIDIM Design Show, Montreal 2013  
Revista Metropolis: "Metropolis Like ", Chicago 2013

El programa de sillas Slam permite combinar diferentes carcasas y estructuras manteniendo una estética única capaz de integrarse en los diferentes espacios de una instalación.

Slam Chairs program allows to combine different shells and frames by keeping a unique aesthetic in the equipment of the different spaces at the same building.

Le programme de chaises Slam offre la possibilité de combiner des coques et des structures différentes de telle sorte qu'il puisse couvrir toutes les ambiances d'une même installation avec la même esthétique.

Das Programm der Slam Stühle ermöglicht es, verschiedene Schalen und Gestellversionen zu verbinden um verschiedene Räume im gleichen Gebäude mit einer einheitlichen Ästhetik einzurichten.













**Modelos / Models / Modèles / Modelle.**

1. Silla.
2. Silla con brazos.
3. Silla básica.
4. Silla básica con brazos de acero.
5. Silla básica con brazos de aluminio.
6. Silla con patas de madera.
7. Silla con ruedas.
8. Silla con ruedas y brazos.
9. Silla con base piramidal.
10. Silla con base piramidal y brazos.
11. Silla con base piramidal y ruedas.
12. Silla con base piramidal, ruedas y brazos.
13. Silla patín.

1. Chair.
2. Chair with armrests.
3. Basic chair.
4. Basic chair steel arms.
5. Basic chair aluminium arms.
6. Chair with wooden legs.
7. Swivel chair.
8. Swivel chair with armrests.
9. Chair on pyramidal base.
10. Chair with armrests on pyramidal base.
11. Chair on pyramidal base and castors.
12. Chair on pyramidal base, castors and arms.
13. Chair sled.

1. Chaise.
2. Chaise à accoudoirs.
3. Chaise de base.
4. Chaise de base à accoudoirs en acier.
5. Chaise de base à accoudoirs en aluminium.
6. Chaise avec pieds en bois.
7. Chaise sur roulettes.
8. Fauteuil sur roulettes.
9. Chaise à base pyramidale.
10. Fauteuil à base pyramidale.
11. Chaise à base pyramidale et sur roulettes.
12. Fauteuil à base pyramidale et sur roulettes.
13. Chaise piètement traîneau.

1. Stuhl.
2. Stuhl mit Armlehnen.
3. Stuhl Basic.
4. Stuhl basic mit Armlehnen aus Stahl.
5. Stuhl basic mit Armlehnen aus Aluminium.
6. Stuhl mit Holzbeinen.
7. Drehstuhl.
8. Drehstuhl mit Armlehnen.
9. Stuhl mit Sternfuss-Gestell.
10. Stuhl mit Sternfuss-Gestell und Armlehnen.
11. Stuhl mit Sternfuss-Gestell und Rollen.
12. Stuhl mit Sternfuss-Gestell, Rollen und Armlehnen.
13. Kufenstuhl.

**Carcasa / Shell / Coque / Schale.**

1. Madera 3D.
2. Madera 2D.
3. Polipropileno.
4. Totalmente tapizado.
5. Asiento tapizado.
6. Frente tapizado.

1. 3D Wood.
2. 2D Wood.
3. Polypropylene.
4. Fully upholstered.
5. Upholstered seat.
6. Upholstered front.

1. Bois 3D.
2. Bois 2D.
3. Polypropylène.
4. Revêtement complet.
5. Assise recouverte.
6. Devant recouvert.

1. Holz 3D.
2. Holz 2D.
3. Polypropylen.
4. Völlig gepolstert.
5. Spiegelpolster nur Sitz.
6. Spiegelpolster Sitz und Rücken.

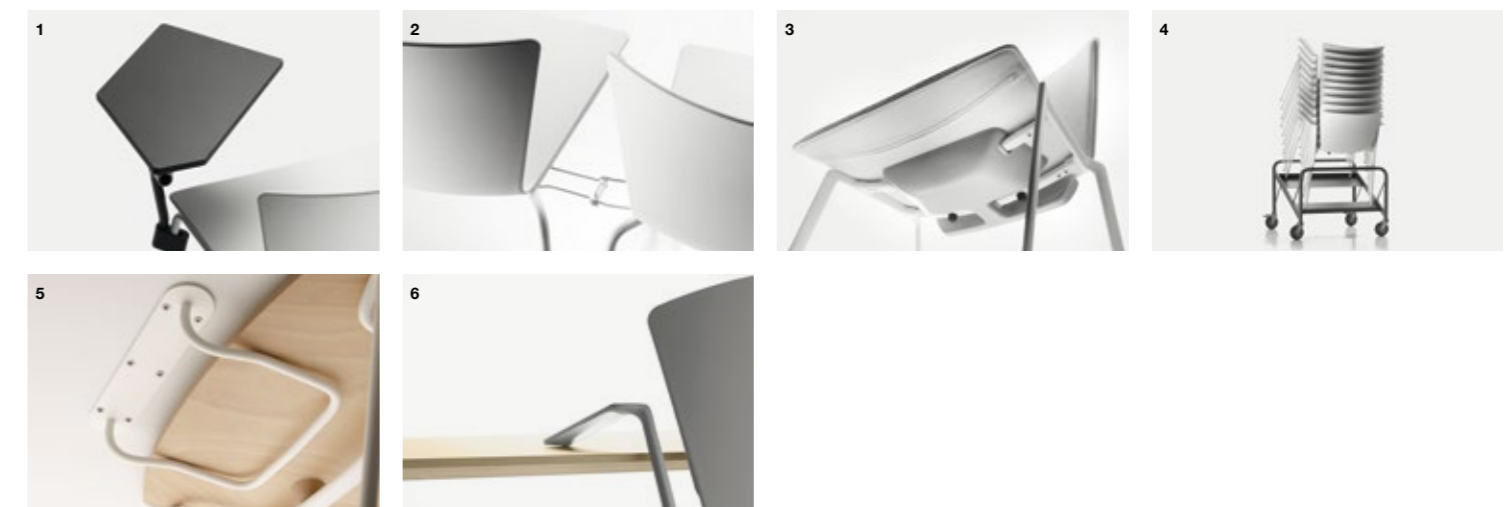
**Accesorios / Accessories / Accessoires / Zubehör.**

1. Pala de escritura.
2. Pieza de unión.
3. Protector de Tapizado.
4. Carro de transporte.
5. Pieza de cuelgue.
6. Protector de brazos.

1. Writing tablet.
2. Linking device.
3. Upholstery protection.
4. Trolley.
5. Holder device.
6. Armrest protection.

1. Tablette écriiroite.
2. Système de liaison.
3. Protector de tapisserie.
4. Chariot de transport.
5. Pièce d'accrochage.
6. Protection pour des accoudoirs.

1. Reihenverinder.
2. Slam con patas de madera.
3. Polsterschutz.
4. Transportwagen.
5. Stück hängt.
6. Beschützer der arm.

## Medidas / Measures / Mesures / Messungen.

### Slam

Polipropileno - Madera 3D / Polypropylene - Wood 3D / Polypropylène - Bois 3-D / Polypropylen - Holz 3-D



### Slam Silla Básica / Slam Basic / Slam Chaise de Base / Slam Basic

Polipropileno - Madera 3D / Polypropylene - Wood 3D / Polypropylène - Bois 3-D / Polypropylen - Holz 3-D



### Slam Patin / Slam Sled base / Slam piètement traineau / Slam mit Kufengestell

Polipropileno - Madera 3D / Polypropylene - Wood 3D / Polypropylène - Bois 3-D / Polypropylen - Holz 3-D

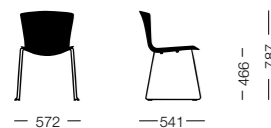

### Silla con patas de madera / Chair with wooden legs / Chaise avec pied de bois / Stuhl mit Holzbeinen

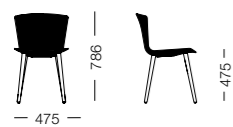

### Silla con base piramidal y ruedas / Chair on pyramidal base and castors / Chaise à base pyramidale et sur roulettes / Stuhl mit Sternfuss-Gestell und Armlehnen

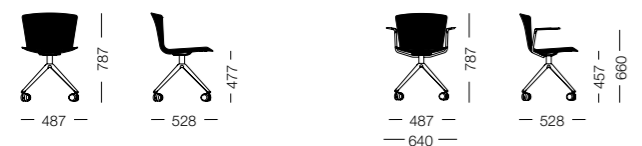

## Acabados / Finishes / Finitions / Ausführungen.

**Carcasa:** polipropileno, madera 2 d, madera 3d, asiento tapizado, frente tapizado, totalmente tapizado.

#### Estructura:

Slam: aluminio.  
Slam básica:  
· Acero.  
· Acero+brazos de aluminio.  
Slam patin: varilla de acero.  
Slam con ruedas: aluminio.  
Slam con patas de madera: madera.  
Slam piramidal: aluminio.

**Shell:** Polypropylen, 2D Wood, 3D Wood, Seat Upholstered, Front Upholstered, Fully Upholstered.

#### Frame:

Slam: Aluminium.  
Slam básica:  
· Steel.  
· Steel+Aluminium Arms.  
Slam patin: Steel Rod.  
Slam on Castors: Aluminium.  
Slam Wooden Legs: Wood.  
Slam Pyramidal: Aluminium.

**Coque :** Polypropylène, Bois 2D, Bois 3D, Assise Recouverte, Devant Recouvert, Revêtement Complet.

#### Arnature :

Slam : Aluminium.  
Slam Chaise de Base:  
· Acier.  
· Acier+Accoudoirs en Aluminium.  
Slam Luge : Fil d'acier.  
Slam sur Roulettes : Aluminium.  
Slam Piètement Bois : Bois.  
Slam Pyramidale : Aluminium.

## Datos técnicos / Technical data / Données techniques / Technische Daten.

### CARCASA:

**Madera 3D:** Tablero contrachapado de láminas de roble americano previamente tratadas para poder curvarse en tres dimensiones. Espesor de 7 mm y cantos redondeados.

**Polipropileno:** Carcasa de polipropileno mas 15% de fibra de vidrio conformada con espesor variable según necesidades. Canto redondeado en todo el perímetro de 7 mm de espesor.

**Tapizada:** Carcasa tapizada sobre carcasa de polipropileno mas 15% de fibra de vidrio con foam de 10 mm de espesor y densidad 45 kg/m3.

### ARMAZÓN:

**Silla / Silla con Brazos:** Armazón formado por dos laterales de aluminio inyectado calidad L-2630 unidos entre si por dos tubos de sección oval de tubo de acero decapado de calidad ST-37 25x14x1,5 mm.

**Silla Básica / Silla Básica con Brazos de Aluminio:** Armazón de tubo de acero decapado de calidad ST-37 de Ø16x2 mm, pintado en epoxi, con brazos de aluminio inyectado.

**Silla Básica con Brazos de Acero:** Armazón de tubo de acero decapado de calidad ST-37 de Ø16x2 mm, pintado en epoxi ó cromado, con brazos.

**Silla Patín:** Varilla de diámetro 12mm. pintado epoxi ó cromado.

**Silla con Ruedas / Silla con Ruedas y Brazos:** Armazón de 5 ruedas: Base de aluminio pintada giratoria. Mecanismo de elevación a gas con 11cm. de recorrido. Brazos pintados.

#### Silla con patas de madera:

Estructura formada por cuatro patas en madera de haya barnizada y un chapón de inyección de aluminio adc-12 pintado en epoxi texturado.

#### Silla con Base Piramidal / Silla con Base Piramidal y Brazos:

Armazón:Estructura formada por una base de aluminio fundido L-2520 y una columna de acero decapado de calidad ST-37 de Ø45mm. pintados en epoxi texturado. Opción de Cilindro de giro con autorretorno.  
Brazos: Armazón de brazos de acero decapado de calidad ST-37 de Ø16 m. pintados en epoxi texturado.

#### Silla con Base Piramidal y ruedas/ Silla con Base Piramidal con ruedas y Brazos:

Armazón:Estructura formada por una base de aluminio fundido L-2520 con ruedas y una columna de acero decapado de calidad ST-37 de Ø45mm. pintados en epoxi texturado.  
Brazos: Armazón de brazos de acero decapado de calidad ST-37 de Ø16 m. pintados en epoxi texturado.

## Certificado / Certificate / Certificat / Zertifikat.

UNE 11010-89 – UNE-EN 15373:2007 – UNE-EN 1728:2001 – UNE-EN 16139:2013 – ISO 7173:1989 – ANSI-BIFMA X5.1-2011 – BS5852:2006 – UNE EN 1021 1:2006 UNE EN 1021 2:2006 – UNI 9175:2010

### SHELL:

**3D Wood:** American Oak Plywood previously treated to be bent in three dimensions.7mm Thickness and rounded edges.

**Polypropylene:** Polypropylene shell with further 15% formed fiberglass and thickness according to requirements. Rounded edge all along the perimeter 7mm thick.

**Upholstered:** Upholstered polypropylene shell with further 15% fiberglass with 10mm thick foam adn 45kg/m3 density.

### FRAME:

**Chair / Chair with armrests:** Frame composed of two sides of injected aluminium L-2630 quality, joined by two oval section in pickled steel ST-37 quality of 25x14x1,5mm.

**Basic chair / Basic chair aluminium arms:** Pickling Steel tube frame ST-37 quality of Ø16x2 mm, epoxy painted and cast aluminium armrests.

**Basic chair steel arms:** Pickling Steel tube frame ST-37 quality of Ø16x2 mm, epoxy painted

**Sled Chair:** Rod 12mm diam. Epoxy coated or chromed.

**Swivel chair / Swivel chair with armrests:** 5-Castors Frame : Aluminium painted swivel Base. Gas operated adjustable height ( with 11cm trail).Painted armrests.

**Chair with wooden legs:** 4-veneer beechwood legs base and a plate in injected adc-12 aluminium epoxy textured painted.

#### Chair on pyramidal base / Chair with armrests on pyramidal base:

Frame: Die-cast aluminium L-2520 base and pickling steel column and armrests ST-37 quality of Ø 16x15 epoxy textured painted. Shelf-return mecanismo is optional.  
Arms: Cast Aluminium Armrest.

#### Chair on pyramidal base and castors / Chair on pyramidal base, castors and arms:

Frame: Die-cast aluminium L-2520 base and pickling steel column and armrests ST-37 quality of Ø 16x15 epoxy textured painted. Arms: Cast Aluminium Armrest.

### COQUE:

**Bois 3D :** Bois multipls de chêne américain traité au préalable pour permettre les courbures en 3 dimensions. Epaisseur : 7 mm. Chants arrondis.

**Polypropylene :** Coque en polypropylène chargé 15% fibre de verre. Epaisseur variable, suivant zones. Chants arrondis dans tout le périmètre de 7 mm d'épaisseur.

**Tapissee :** Coque tapissée sur coque polypro. Mousse de 10 mm d'épaisseur densité : 45 kg/m3.

### ARMATURE:

**Chaise / Chaise à accoudoirs :** Structure composée de 2 pieds alu qualité L-2630 reliés par 2 tubes d'acier de section ovale qualité ST-37 25x15x1,5mm.

**Chaise de base / Chaise de base à accoudoirs en aluminium :** Tube d'acier. Qualité ST-37, Ø16x2 mm, peint époxy, bras aluminium.

**Chaise de base à accoudoirs en acier :** Tube d'acier : Qualité ST-37, Ø16x2 mm, peint époxy.

**Chaise Luge :** Fil d'acier Ø 12mm. époxy peint ou chromé.

**Chaise sur roulettes / Fauteuil sur roulettes :** Armature 5 roulettes : Base pivotante en aluminium peint. Réglage en hauteur par système à gaz avec 11cm de battement. Accoudoirs peint.

**Chaise avec pieds en bois :** Structure 4 pieds bois hêtre vernis fixés dans un manchon en injection aluminium ADG12 finition époxy texturisé.

#### Chaise à base pyramidale /Fauteuil à base pyramidale :

Structure : Structure composée d'une base en fonte d'aluminium L-2520 avec roulettes, un vérin lift, en acier qualité ST-37 finition époxy texturisé.

#### Chaise à base pyramidale et sur roulettes / Fauteuil à base pyramidale et sur roulettes :

Structure : Structure composée d'une base en fonte d'aluminium L-2520, un vérin lift, en acier qualité ST-37 finition époxy texturisé.

### SCHALE:

**3D Holz(A) :** Sperrholz aus amerikanischer Eiche, vorgbehandelt und 3-dimensional geformt. 7mm stark mit gerundeten Kanten.

**Polypropylen(A) :** Polypropylen Schale und weiteren 15% Fiberglas Stärke den Anforderungen entsprechend, gerundete Kanten am Rand 7 mm stark.

**Gepolstert(A) :** Gepolsterte PolypropylenSchale und weiteren 15% Fiberglas mit Schaumstoff 10mm stark gepolstert, Dichte 45kg/m3.

### GESTELL:

**Stuhl / Stuhl mit Armlehnen:** Beidseitig von eingespritztem Aluminium Qualität L-2630 verbunden mit ovalem rostfreiem Stahlrohr Qualität ST-37, 24 x14 x 1,5mm.

**Stuhl Basic / Stuhl basic mit Armlehnen aus Aluminium:** Rostfreies StahlrohrQualität ST-37, Ø16x2 mm, Epoxi lackiert.

**Stuhl basic mit Armlehnen aus Aciert:** Rostfreies StahlrohrQualität ST-37, Ø16x2 mm, Epoxi lackiert.

**Kufenstuhl:** Massivstahl 12 mm epoxy lackiert oder verchromt.

**Drehstuhl / Drehstuhl mit Armlehnen:** 5-strahliges Gestell mit Rollen: Drehbar, Aluminium lackiert. Gasfederhöhenverstellung (Verstellbereich 11 cm). Armlehnen lackiert.

**Stuhl mit Holzbeinen:** 4-beiniges Buchenholzgestell furniert befestigt auf einer Spritzgussplatte aus Aluminium 12 adc texturiert lackiert.

#### Stuhl mit Sternfuss-Gestell / Stuhl mit Sternfuss-Gestell und Armlehnen:

Gestell Aludruckguss L-2520 gebeizte Stahlsäule und Armlehnen in Qualität ST-37 Ø16x1,5 Epoxy lackiert, texturiert.

#### Stuhl mit Sternfuss-Gestell und Rollen / Stuhl mit Sternfuss-Gestell, Rollen und Armlehnen:

Gestell Aludruckguss L-2520 gebeizte Stahlsäule und Armlehnen in Qualität ST-37 Ø16x1,5 Epoxy lackiert, texturiert.



# Mass

**Diseñador / Designer**  
ITEMdesignworks, 2018

La Silla Mass se caracteriza por su apilabilidad, ya que puede apilarse hasta 40 sillas alcanzando una altura de 1,70 m. Su cuidado diseño supera desafíos técnicos: el respaldo tiene un espesor en su perímetro de 5 mm (hasta ahora inalcanzable) manteniendo la robustez necesaria para poder ser utilizada en espacios de uso intensivo.

La familia está compuesta por la Silla Mass Básica, la Silla Mass con Brazos y la Silla Alta Mass. Una gama que permite cumplir con el amueblamiento de cualquier tipo de espacios.

Mass Chair stands out for being a stackable seating, since it can be stacked up to 40 units reaching a height of 1.70 m. Its care design overcomes technical challenges: the backrest in its perimeter is 5 mm thick (so far unachievable) keeping the necessary sturdiness to be placed in intensive use spaces.

The family is composed by Mass Basic Chair, Mass Chair with Armrests and Mass High Chair. A range that can furnish any kind of spaces.

La Chaise Mass se caractérise par son empilabilité, puisqu'elle autorise un empilement de 40 chaises pour une hauteur de 1,70 m. Son design soigné surmonte plusieurs défis techniques : le dossier présente une épaisseur de 5 mm (jusqu'ici inatteignable) sur son pourtour tout en maintenant la robustesse nécessaire à une utilisation dans des espaces à usage intensif.

La famille est composée de la Chaise Mass de Base, de la Chaise Mass avec Accoudoirs et de la Chaise Haute Mass. Une gamme qui lui permet de s'intégrer dans l'ameublement de tout type d'espaces.

Der Mass Stuhl zeichnet sich durch seine Stapelbarkeit aus, da bis zu 40 Stühle bis in eine Höhe von 1,70 m gestapelt werden können. Sein sorgfältiges Design meistert technische Herausforderungen: Die Rückenlehne hat an ihrem Umfang eine (bisher unerreichbare) Stärke von 5 mm und ist trotzdem noch ausreichend robust, um in Räumen mit intensiver Nutzung eingesetzt zu werden.

Die Familie besteht aus dem Mass Basisstuhl, dem Mass Stuhl mit Armlehnen und dem Mass Hochstuhl. Diese Palette gestattet die Einrichtung aller beliebigen Räume.













## Modelos / Models / Modèles / Modelle.

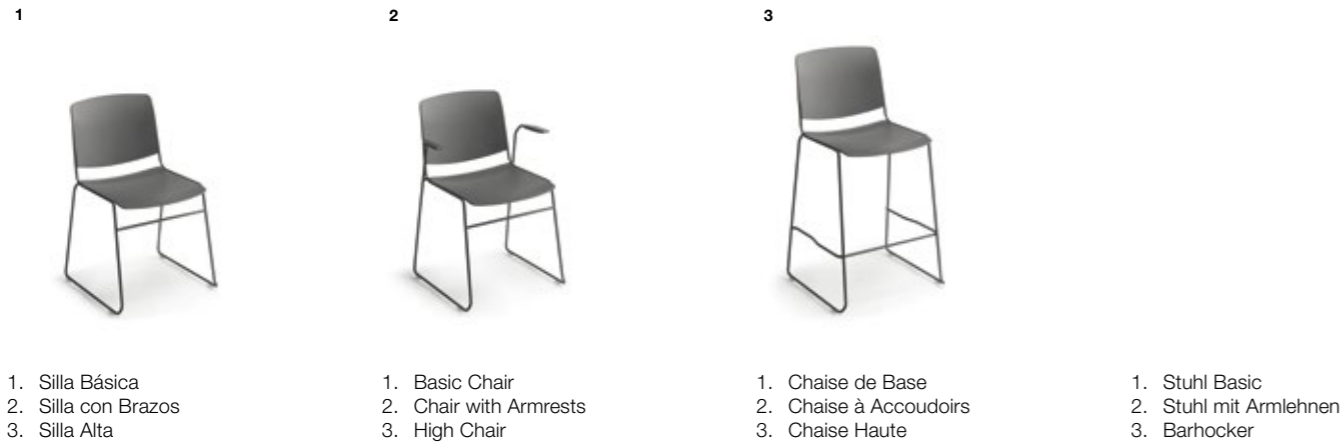

- |  |  |   |   |
|--|--|---|---|
| <p>1. Silla Básica<br/>2. Silla con Brazos<br/>3. Silla Alta</p> | <p>1. Basic Chair<br/>2. Chair with Armrests<br/>3. High Chair</p> | <p>1. Chaise de Base<br/>2. Chaise à Accoudoirs<br/>3. Chaise Haute</p> | <p>1. Stuhl Basic<br/>2. Stuhl mit Armlehnen<br/>3. Barhocker</p> |
|--|--|---|---|

## Detalles / Details / Détails / Einzelheiten.

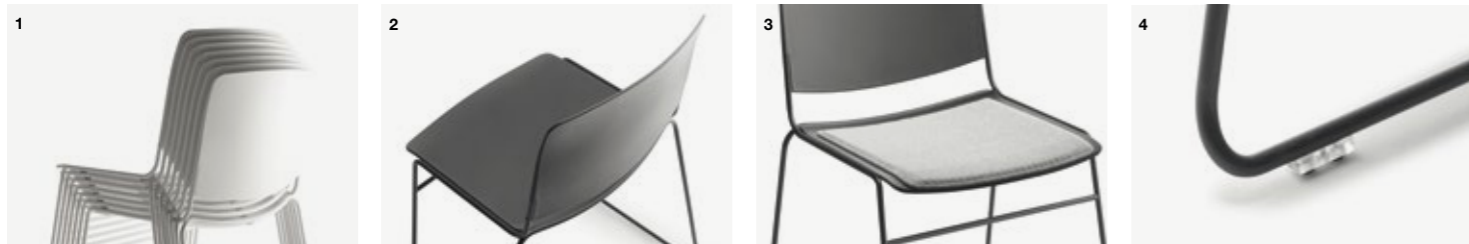

- |   |  |   |   |
|---|--|---|---|
| <p>1. Alta apilabilidad<br/>2. Espesor de Respaldo<br/>3. Asiento tapizado<br/>4. Taco de apoyo</p> | <p>1. High stackability<br/>2. Backrest thickness<br/>3. Upholstered seat<br/>4. Glide</p> | <p>1. Forte empilabilité<br/>2. Épaisseur du dossier<br/>3. Assise tapissée<br/>4. Patin de support</p> | <p>1. Hohe Stapelbarkeit<br/>2. Rückenlehndicke<br/>3. Gepolsterter Sitz<br/>4. Gleiter</p> |
|---|--|---|---|

## Accesorios / Accessories / Accessoires / Zubehör.



- |  |   |  |   |
|--|---|--|---|
| <p>1. Juego de unión<br/>2. Pala de escritura antipánico<br/>3. Numeración de filas<br/>4. Numeración de columnas<br/>5. Carro de transporte</p> | <p>1. Linking device<br/>2. Anti-panic writing tablet<br/>3. Row number holder<br/>4. Column number holder<br/>5. Trolley</p> | <p>1. Système de liaison<br/>2. Tablette anti-panique<br/>3. Numérotation de rangée<br/>4. Numérotation de colonne<br/>5. Chariot de transport</p> | <p>1. Verbindungsstück<br/>2. Anti-Panik-Schreibtafel<br/>3. Reihenummerierung<br/>4. Sitzplatznummerierung<br/>5. Transportwagen</p> |
|--|---|--|---|

## Acabados / Finishes / Finitios / Ausführungen.

- |  |  |   |   |
|--|--|---|---|
| <p><b>Asiento y Respaldo:</b> Polipropileno, Asiento Tapizado.<br/><b>Armazón:</b> Varilla de acero.</p> | <p><b>Seat and Backrest:</b> Polypropylene, Upholstered Seat.<br/><b>Frame:</b> Steel rod.</p> | <p><b>Assise et Dossier :</b> Polypropylène, Assise Tapissée.<br/><b>Armature :</b> Tube d'acier.</p> | <p><b>Sitz und Rückenlehne:</b> Polypropylen, gepolsterter Sitz<br/><b>Gestell:</b> Stahlrohr</p> |
|--|--|---|---|

## Medidas / Measures / Mesures / Messungen.

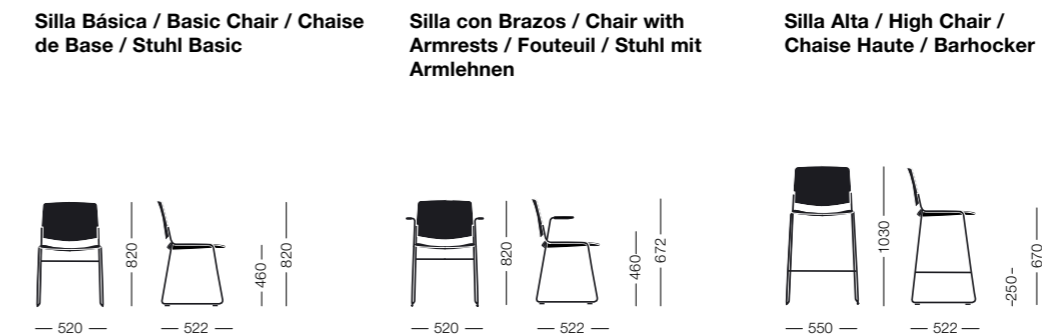

## Datos técnicos / Technical data / Données techniques / Technische Daten.

- |   |  |   |   |
|---|--|---|---|
| <p><b>ASIENTO Y RESPALDO:</b><br/><b>Polipropileno:</b> Asiento y respaldo de polipropileno texturizado con espesor variable.<br/><b>Tapizado:</b> Asiento tapizado, espuma de poliuretano de 42 kg/m3 de densidad. Tapizado en diferentes telas.</p> | <p><b>SEAT AND BACKREST:</b><br/><b>Polypropylene:</b> Seat and backrest in textured polypropylene with different thickness.<br/><b>Upholstery:</b> Upholstered seat with polyurethane foam of 42 kg/m3 density. Upholstered in different fabrics.</p> | <p><b>ASSISE ET DOSSIER :</b><br/><b>Polypropylène :</b> Assise et dossier en polypropylène texturé d'épaisseur variable.<br/><b>Tapisserie :</b> Assise tapissée, mousse polyuréthane de 42 kg/m3 de densité. Tapisserie en différents tissus.</p> | <p><b>SITZ UND RÜCKENLEHNE:</b><br/><b>Polypropylen:</b> Sitz und Rückenlehne aus texturiertem Polypropylen mit variabler Dicke<br/><b>Polsterung:</b> gepolsterter Sitz, Polyurethanschaum mit 42 kg/m3 Dichte. Bezug in mehreren Stoffen.</p> |
| <p><b>ARMAZÓN:</b><br/><b>Silla Básica / Silla con Brazos / Silla Alta:</b> Armazón de varilla de acero de 11 mm de diámetro pintado en pintura epoxi texturizado</p>   | <p><b>FRAME:</b><br/><b>Basic Chair / Chair with Armrests / High Chair:</b> 11mm diameter steel rod frame in epoxy textured coat.</p>  | <p><b>ARMATURE :</b><br/><b>Chaise de Base / Chaise avec Accoudoirs / Chaise Haute :</b> Armature en tube d'acier de 11 mm de diamètre avec revêtement de peinture époxy texturisé.</p>   | <p><b>GESTELL:</b><br/><b>Basisstuhl / Stuhl mit Armlehnen / Barhocker:</b> Stahlrohrrahmen mit 11 mm Durchmesser, mit Epoxyfarbe lackiert, texturiert</p>  |
| <p><b>Alta Apilabilidad:</b><br/>Silla Básica / Silla con Brazos<br/>Sobre carro: 40.<br/>Sobre suelo: 15.</p>  | <p><b>High stackability:</b><br/>Basic Chair / Chair with Armrests<br/>On trolley: 40.<br/>On the floor: 15.</p>   | <p><b>Forte Empilabilité :</b><br/>Chaise de Base / Chaise avec Accoudoirs<br/>Sur chariot : 40.<br/>Sur le sol : 15.</p>   | <p><b>Hohe Stapelbarkeit:</b><br/>Basisstuhl / Stuhl mit Armlehnen<br/>Auf dem Wagen: 40<br/>Auf dem Boden: 15</p>  |

## Certificado / Certificate / Certificat / Zertifikat.

UNE-EN 16139:2013/Corrected version 2015 (Level L2, hard use) - ANSI/BIFMA X5.1-2017

# Don

**Diseñador / Designer**  
Gemma Bernal, 2008

La idea básica del diseño de Don es la de una única carcasa monobloque constituyendo respaldo, asiento y brazos, que pueda ser montada sobre diferentes bases, dando así lugar a diferentes piezas, cada una con su propia identidad, aún con el elemento común de una misma carcasa, adecuadamente tapizada para un perfecto confort.

The principle of Don's design is a single block shell shaping at the same time the seat, back and armrests, able to be mounted on different bases, so featuring different pieces, all of them with their own identity but with the common element of the same shell, properly upholstered to offer a perfect comfort.

L'idée de design basique de Don est une coque monobloc en formant assise, dossier et accoudoirs dans une seule pièce, capable d'être montée sur différents piètements, configurant de cette façon différents sièges, chacune avec sa propre identité mais avec l'élément commun d'une même coque, dûment tapissé pour obtenir un parfait confort.

Die Basis der Idee zum Design des Don ist ein Monoblock. Sitz Rücken und Armlehnen sind aus einem Stück geformt, mit der Möglichkeit unterschiedliche Fussgestelle darunter zu setzen. Somit ergeben sich verschiedene Modelle, jedes in seiner Eigenart Und Identität, aber mit der Sitzschale als gemeinsames Element. Hervorragend gepolstert für einen perfekten.











## Modelos / Models / Modelos / Models.



1. Silla 4 Patas.
2. Silla Pie Estrella Giratoria.
3. Silla Base Giratoria.
4. Silla Base Ruedas.

1. 4-leg base chair.
2. Swivel star base chair.
3. Swivel pedestal base chair.
4. Chair on castors.

1. Chaise à 4 pieds.
2. Chaise à 4 branches giratoire.
3. Chaise sur pied central giratoire.
4. Chaise sur roulettes.

1. 4-beinig mit Armlehnen.
2. Kreuzfuß Drehstuhl mit Armlehnen.
3. Drehstuhl mit Armlehnen.
4. Stuhl auf Rollen.

## Datos técnicos/ Technical data / Données techniques / Technische Daten.

### CARCASA:

Carcasa monobloque tablero contrachapado de roble de 10 mm. tapizada en su parte frontal. Tapizado espuma 40 densidad, grueso máximo 60 mm. en el frente y mínimo 25 mm.

### ARMAZÓN:

**Silla 4 Patas:** Tubo laminado en frío, calidad ST 37, Ø 16x2 mm. Cromado.

**Silla Pie Estrella Giratoria:** 4 pies de chapa de acero de 6 mm. espesor cortada a láser, con discos de apoyo con mecanismo de giro. Pintado epoxi color gris anodizado.

**Silla Base Giratoria:** Base de acero Ø 450 x 6 mm. Columna Ø 50 x 2 mm., con mecanismo de giro. Pintado epoxi color gris anodizado.

**Silla Base Ruedas:** Base de ruedas giratoria con tubo laminado en frío, calidad ST 37. Cromado.

### SHELL:

Monoblock shell plywood board in 10mm oak, front upholstered. Foam Upholstery Density 40, 60 mm maximum in front and 25 mm minimum.

### FRAME:

**4 legs armchair:** Cold laminate tube Ø 16x2 mm, quality ST 37. Chromed.

**Crossleg Swivel armchair:** 4 feet long 6 mm thick steel sheet, laser cut, support disks with swiveling mechanism. Epoxy coating anodized grey colour.

**Swivel leg armchair:** Steel base Ø 450 x 6 mm. Column Ø 50 x 2 mm., with swiveling mechanism. Epoxy coating. Anodized grey colour.

**Chair on castors:** Swiveling base with cold laminate tube, quality ST 37. Chromed.

### COQUE :

Monocoque en bois multiplis de chêne de 10 mm. tapissée. Densité de la mousse : 40 kg/m<sup>3</sup> Epaisseur variable : minimum 25 mm, maximum 60 mm.

### ARMATURE :

**Chaise 4 pieds :** Tube d'acier laminé à froid, chromé. Qualité ST 37, Ø 16x2 mm.

**Chaise 4 pieds giratoire :** Base étoile 4 branches en acier de 6 mm coupé au laser, sur patins, mécanisme giratoire. Finition époxy coloris gris anodisé.

**Chaise Giratoire sur socle :** **Armature :** Base sur socle en acier Ø 450x6 mm. Colonne Ø 50x2 mm., giratoire. Finition époxy coloris gris anodisé.

**Chaise sur roulettes :** Base chromée sur 5 roulettes en tube d'acier laminé à froid. Qualité ST 37.

### SCHALE:

Monoblock Schale aus Sperrholz in 10 mm, Eiche, Spiegelpolsterung, Schaumstoffpolsterung mit Dichte 40, mindestens 25 mm, Maximalstärke vorne 60 mm.

### GESTELL:

**4-beinig mit Armlehnen:** Stahlrohr Ø 16x2 mm, Qualität ST 37. Weiss, Schwarz oder Grau lackiert.

**Drehstuhl mit Armlehnen:** Aus Laser geschnittenem Stahlblech 6 mm dick, mit Drehmechanik, Epoxi beschichtet Grau lackiert.

**Drehstuhl mit Armlehnen:** Stahlgestell Ø 450 x 6 mm. Säule Ø 50 x 2 mm, mit Drehmechanik, Epoxi beschichtet Grau lackiert.

**Stuhl auf Rollen:** Drehgestell aus Stahlrohr ST 37, verchromt.

## Acabados / Finishes / Finitios / Ausführungen.

**Carcasa:** Frente Tapizado.  
**Estructura:** Pintada ó Cromada.

**Shell:** Front Upholstered.  
**Frame:** Lacquered or Chrome.

**Coque :** Devant Recouvert.  
**Armature :** Peinture ou chromé.

**Schale:** Spiegelpolster sitz und rücken.  
**Fussgestell:** Lackiert , verchromt.

## Medidas / Measures / Mesures / Messungen.

Cuatro patas / Four legs / Quatre pieds / Vierbeiner

Pie estrella / Star base / Piètement 4 branches / Sternfuß 4 Ausleger

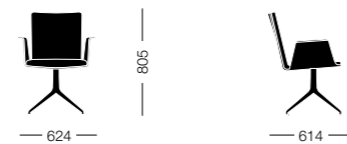

Base giratoria / Swivel base / Sur pied central giratoire / Säulen Drehfuss

Ruedas / Castors / Roulettes / Strahlig



# Hammok

**Diseñador / Designer**  
Burkhard Vogtherr, 2006

**Premios / Awards / Prix / Auszeichnungen**  
Gold Award, Toronto 2007

Hammok es una versátil familia de sillas, resultante de la combinación de una ergonómica carcasa de madera en diferentes medidas, con una serie de estructuras metálicas diversas.

Hammok is a very peculiar chair based on a successful combination of a wooden shell, simple shaped but extremely comfortable, and a steel rod conveniently bent, so that shell and rod become a single structure.

Hammok est une très singulière chaise basée sur la combinaison réussie d'une coque de bois moulé, à formes simples mais enveloppantes et une fil d'acier convenablement courbé, de manière que coque et fil se complètent en constituant une seule structure.

Hammok ist ein aussergewöhnlicher Stuhl. Die erfolgreiche Kombination einer Formholzschaale mit hohem Komfort und eines gebogenen Metallrahmens bildet eine untrennbare Einheit.





## Modelos / Models / Modèles / Modelle.

1



1. Silla Básica.
2. Silla con Brazos.
3. Silla Dinner.
4. Silla Cantilever.

2



1. Basic chair.
2. Chair with armrests.
3. Dinner Chair.
4. Cantilever Chair.

3



1. Chaise.
2. Fauteuil.
3. Chaise Dinner.
4. Fauteuil piètement luge.

4



1. Stuhl.
2. Stuhl mit Armlehnen.
3. Dinner Stuhl.
4. Freischwinger Stuhl.

## Detalles / Details / Détails / Einzelheiten.

1



1. La carcasa tiene función estructural.
2. Brazo de Madera.
3. Brazo Tapizado.
4. Apilable.

2



1. Shell has structural function.
2. Wooden Arm.
3. Upholstered Arm.
4. Stackable.

3



1. Le coque a une fonction structurelle.
2. Accoudoir en bois.
3. Accoudoir tapisé.
4. Empilable.

4



1. Schale weist eine strukturelle funktion.
2. Holz Arm.
3. Geopolstetern Arm.
4. Stapelbar.

## Accesorios / Accessories / Accessoires / Zubehör.

1



1. Carro de transporte.
2. Pieza de unión.

2



1. Trolley.
2. Linking device.

1. Chariot de transport.
2. Pièce d'union.

1. Rollwagen.
2. Verbindungsbeschlag  
Wandbefestigungstück.

## Acabados / Finishes / Finitios / Ausführungen.

**Carcasa:** Madera o Frente Tapizado.  
**Estructura:** Acero Pintado o Acero Inoxidable (en función del modelo).

**Shell:** Wood or Upholstered front.  
**Frame:** Steel lacquered or Stainless steel (it depends on the model).

**Coque :** Bois, Devant Recouvert.  
**Armature :** Acier Laqué, Acier Inoxydable (selon le modèle).

**Schale:** Holz, Spiegelpolster und rücken.  
**Rahmen:** lackiertem stahl, edelstahl (nacht modell).

## Medidas / Measures / Mesures / Messungen.

Silla básica / Basic chair / Chaise basique / Stuhl

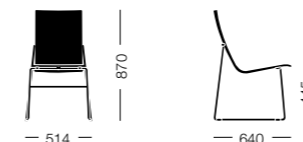

Silla con brazos / chair with armrests / fauteuil / Stuhl mit armlehnen

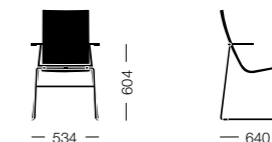

Dinner

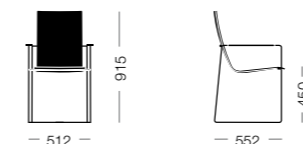

Cantilever

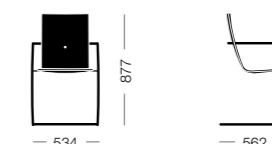

## Datos técnicos / Technical data / Données techniques / Technische Daten.

Carcasa de tablero contrachapado constituido por láminas de haya de 10 mm. de espesor y acabado en barniz de poliuretano transparente o lacado, con o sin el frente tapizado.  
Armazón: Varilla Ø 11 mm. pintado epoxi blanco, negro o gris.

**Silla Básica:** Grosor de tapizado 10mm.  
Apilable: 8

**Silla con brazos:** Grosor de tapizado 10 mm.  
Apilable: 8

**Dinner:** Grosor de tapizado 10mm.

**Cantilever:** Grosor de tapizado 10 mm.  
Armazón: Tubo de acero inoxidable Ø 21,3 x 2 mm.  
Posibilidad de apilabilidad previa consulta.

Shell in plywood board made of 10 mm thick beech layers, finished in transparent polyurethane varnish or lacquered, with or without Upholstered front.  
Frame: Ø 11 mm rod epoxy coated, grey, white or black colour.

**Basic Chair:** Upholstery thickness 10 mm.  
Stacking: 8

**Chair with armrests:** Upholstery thickness 10 mm.  
Stacking: 8

**Dinner:** Upholstery thickness 10 mm.

**Cantilever:** Upholstery thickness 10 mm. Frame: Ø 21,3 mm stainless steel tube.  
Stacking: upon request and approval.

Coque de planche contreplaquée formée par des lames de hêtre de 10 mm. d'épaisseur et finition en vernis de polyuréthane transparent ot laqué, avec ou sans la partie de devant recouverte.  
Armature : Tige Ø 11 mm. peinture époxy, couleur blanche, noir ou gris.

**Chaise basique :** Épaisseur de revêtement 10mm.  
Empilable: 8

**Fauteuil :** Épaisseur de revêtement 10mm.  
Empilable : 8

**Dinner :** Épaisseur de revêtement 10mm.

**Cantilever :** Épaisseur de revêtement 10mm.  
Armature : Tube d'acier inoxydable Ø 21,3 x 2 mm.  
Possibilité d'empiler sous réserve de consultation préalable auprès.

Schale aus schichtverleimten Buchenholz, mit transparentem Polyurethanlack lackiert oder gebeizt, 10 mm stark, mit oder ohne Spiegelpolsterung.  
Gestell: Ø 11 mm Massivstahl Epoxi beschichtet, Grau.

**Stuhl:** Polsterstärke: 10 mm.  
Stapelbarkeit: 8

**Stuhl mit Armlehnen:** Polsterstärke: 10 mm.  
Stapelbarkeit: 8

**Dinner:** Polsterstärke: 10 mm.

**Cantilever:** Polsterstärke: 10 mm.  
Gestell: Ø 21,3 mm starkes Edelstahlrohr  
Stapelbarkeit: auf Anfrage.

## Certificado / Certificate / Certificat / Zertifikat.

UNE 11010-89



# Irina

**Diseñador / Designer**  
Lievore Altherr Molina, 2003

Silla con brazos y estructura de acero inoxidable, presentada en dos versiones: Carcasa de madera ó totalmente tapizada.

Armchair with stainless steel frame, featured in two versions: with upholstered seat and back or with a wooden seat/back shell.

Bridge avec structure et bras en acier inoxydable, disponible en 2 versions : avec assise et dossier tapissés, ou en bois.

Armlehnstuhl Fussgestell aus Edelstahl. Für Innenbereiche Sitz und Rücken gepolstert oder Holzschale.





## Modelos / Models / Modèles / Modelle.

1



1. Irina Básica.
2. Irina Tapizada.

2



1. Irina Armchair.
2. Irina upholstery.

1. Fauteuil Irina.
2. Revêtement Irina.

1. Irina Stuhl.
2. Irina Polsterung.

## Detalles / Details / Détails / Einzelheiten.

1



1. Apilable.
2. Madera.
3. Tapizado.

2



1. Stacking.
2. Wood.
3. Upholstery.

3



1. Empilable.
2. Bois.
3. Revêtement.

1. Stapelbarkeit.
2. Holz.
3. Polsterung.

## Acabados / Finishes / Finitios / Ausführungen.

**Carcasa:** Madera ó Totalmente Tapizada.  
**Estructura:** Acero Inoxidable.

**Shell:** Wood or Fully Upholstered.  
**Frame:** Stainless Steel.

**Coque :** Bois ó Revêtement.  
**Armature :** Acier Inoxydable.

**Schale:** Holz, völlig gepolstert.  
**Rahmen:** Edelstahl.

## Medidas / Measures / Mesures / Messungen.

Madera / Wood / Bois / Holz

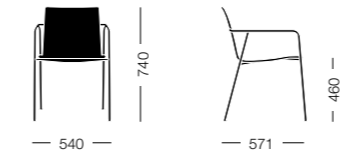

Tapizada / Upholstered / Tapissée / Bezüge

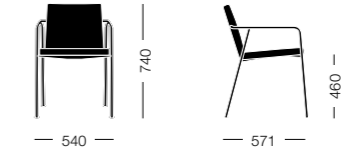

## Datos técnicos / Technical data / Données techniques / Technische Daten.

**Madera:** carcasa de tablero contrachapado de 12 mm. de espesor.

**Wood:** plywood board shell, 12 mm. thick.

**Bois :** coque de planche contreplaquéeden 12 mm d'épaisseur.

**Holz:** Sperrholzschaale 12 mm. STARK.

**Tapizado:** cojines de poliuretano sobre soportes de madera tapizados. Grosor de tapizado, asiento 70 mm. y respaldo 60 mm.

**Upholstery:** polyurethane cushions on upholstered wood supports. Upholstery thickness, seat 70 mm. and back 60. mm.

**Revêtement :** coussins de polyuréthane sur supports de bois recouverts. Épaisseur de revêtement, assise 70 mm. et dossier 60 mm.

**Polsterung:** Polyurethansisen auf Holz Polsterstärke Sitz 70 mm. und Rücken 60mm.

**Armazón 4 patas:** tubo de acero inoxidable ø 16 x 1,5 mm. Tacos de rótula.

**4-Leg frame:** stainless steel tube ø 16 x 1.5 mm. Knee-cap foot.

**Armature 4 pieds :** tube d'acier inoxydable ø 16 x 1,5 mm. Pied à rotule.

**4-beiniges Gestell:** Edelstahlrohr Ø 16 x 1.5 mm. Gelenkgleiter.

**Apilable:**  
Madera: 6.  
Tapizado: 0.

**Stacking:**  
Wooden: 6.  
Non-stacking in upholstered version.

**Empilable :**  
Bois : 6.  
Rembourré : 0.

**Stapelbarkeit:**  
Holz: 6.  
In der gepolsterten Version nicht stapelbar.

## Certificado / Certificate / Certificat / Zertifikat.

UNE 11010-89

# Swing

## Diseñador / Designer

Burkhard Vogtherr & Markus Dörner, 2014

El programa de sillas Swing, con sus diferentes versiones, responde a las necesidades de las Salas de Reuniones, Salas de Conferencias y Salas de Consejo.

Su cuidada estética, fruto de un innovador desarrollo tecnológico, le permite integrarse en diferentes espacios.

Swing Chairs series, in all its different versions, responds to the need in Meeting rooms, Conference rooms and Directors Board Meeting rooms.

Its careful aesthetic, as a result of the innovative technological development, allows him to fit into different spaces.

Le programme des Chaises Swing en tous ses différentes versions, répond aux besoins des Salles de Réunion, Salles de Conférence et du Conseil.

Son apparence raffinée, comme résultat d'un développement technologique innovatif, permet de s'adapter dans différents espaces.

Die Serie von Swing Stühlen, in all den verschiedenen Ausführungen, ist die Antwort auf die Bedürfnisse in Meetingräumen, Besprechungsräumen und Konferenzräumen.

Sorgsame Ästhetik als Ergebnis der innovativen, technologischen Entwicklung ermöglicht den Einsatz in verschiedensten Räumen.







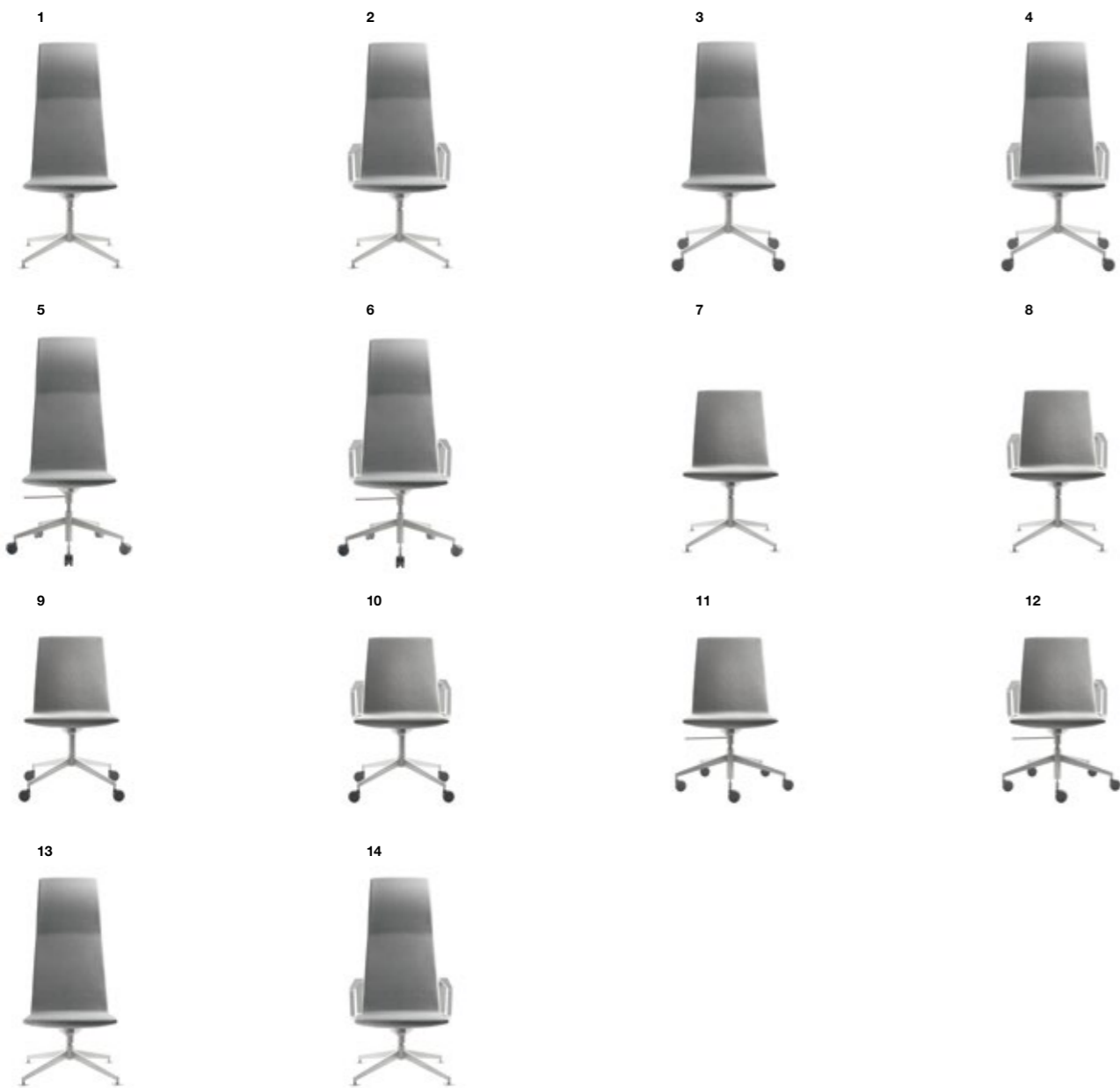

**Modelos / Models / Modèles / Modelle.**

1. Silla 4 apoyos.
2. Silla con brazos 4 apoyos.
3. Silla 4 ruedas.
4. Silla con brazos 4 ruedas.
5. Silla 5 ruedas.
6. Silla con brazos 5 ruedas.
7. Silla Conference 4 apoyos.
8. Silla Conference con brazos 4 apoyos.
9. Silla Conference 4 ruedas.
10. Silla Conference con brazos 4 ruedas.
11. Silla Conference 5 ruedas.
12. Silla Conference con brazos 5 ruedas.
13. Silla Relax 4 apoyos.
14. Silla Relax con brazos 4 apoyos.

1. Chair on 4 feet.
2. Chair with Armrest on 4 feet.
3. Chair on 4 castors.
4. Chair with Armrest on 4 castors.
5. Chair on 5 castors.
6. Chair with Armrest on 5 castors.
7. Chair Conference on 4 feet.
8. Chair Conference with Armrest on 4 feet.
9. Chair Conference on 4 castors .
10. Chair Conference with Armrest on 4 castors.
11. Chair Conference on 5 castors.
12. Chair Conference with Armrest on 5 castors.
13. Chair Relax on 4 feet.
14. Chair Relax with Armrest on 4 feet.

1. Chaise sur base de 4 appuis.
2. Fauteuil sur base de 4 appuis.
3. Chaise sur base de 4 roulettes.
4. Fauteuil sur base de 4 roulettes.
5. Chaise sur base de 5 roulettes.
6. Fauteuil sur base de 5 roulettes.
7. Chaise Conference sur base de 4 appuis.
8. Fauteuil Conference sur base de 4 appuis.
9. Chaise Conference sur base de 4 roulettes.
10. Fauteuil Conference sur base de 4 roulettes.
11. Chaise Conference sur base de 5 roulettes.
12. Fauteuil Conference sur base de 5 roulettes.
13. Chaise Relax sur base de 4 appuis.
14. Fauteuil Relax sur base de 4 appuis.

1. Stuhl 4-strahlig.
2. Stuhl 4-strahlig mit Armlehnen.
3. Stuhl 4-strahlig mit Rollen.
4. Stuhl 4-strahlig mit Armlehnen mit Rollen.
5. Stuhl 5-strahlig mit Rollen.
6. Stuhl 5-strahlig mit Armlehnen mit Rollen.
7. Konferenzstuhl 4-strahlig.
8. Konferenzstuhl 4-strahlig mit Armlehnen.
9. Konferenzstuhl 4-strahlig mit Rollen.
10. Konferenzstuhl 4-strahlig mit Armlehnen mit Rollen.
11. Konferenzstuhl 5-strahlig mit Rollen.
12. Konferenzstuhl 5-strahlig mit Armlehnen mit Rollen.
13. Relax Stuhl.
14. Relax Stuhl mit Armlehnen.

**Acabados / Finishes / Finitios / Ausführungen.**

**Asiento:** tapizado.  
**Armazón:** acero inoxidable ó pintado.  
**Brazo:** acero inoxidable apoyo tapizado.

**Seat:** upholstered.  
**Frame:** stainless steel or coated.  
**Armrest:** stainless steel upholstered Support.

**Seat :** tapissee.  
**Armature :** acier inox o laqué.  
**Accoudoir :** acier inox.

**Schale:** Gepolstert.  
**Gestell:** Edelstahl oder gemalten.  
**Armlehne:** Edelstahl mit gepolsterter Armauflage.

**Medidas / Measures / Mesures / Messungen.**

**Silla 4 apoyos / Chair on 4 feet / Chaise sur base de 4 appuis / Stuhl 4-strahlig**

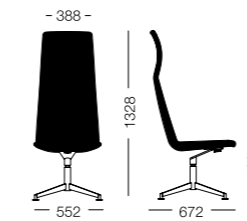

**Silla con brazos 4 apoyos / Chair with Armrest on 4 feet / Fauteuil sur base de 4 appuis / Stuhl 4-strahlig mit Armlehnen**

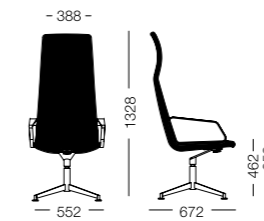

**Silla 4 ruedas / Chair on 4 castors / Chaise sur base de 4 roulettes / Stuhl 4-strahlig mit Rollen**

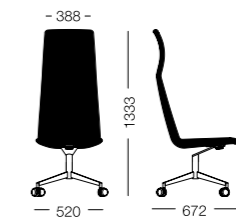

**Silla con brazos 4 ruedas / Chair with Armrest on 4 castors / Fauteuil sur base de 4 roulettes / Stuhl 4-strahlig mit Armlehnen mit Rollen**

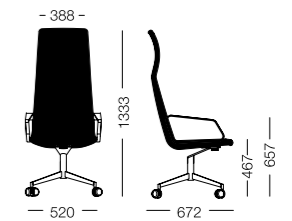

**Silla 5 ruedas / Chair on 5 castors / Chaise sur base de 5 roulettes / Stuhl 5-strahlig mit Rollen**

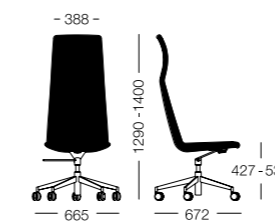

**Silla con brazos 5 ruedas / Chair with Armrest on 5 castors / Fauteuil sur base de 5 roulettes / Stuhl 5-strahlig mit Armlehnen mit Rollen**

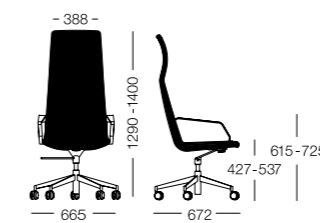

**Silla Conference 4 apoyos / Conference chair on 4 feet / Chaise Conference sur base de 4 appuis / Konferenzstuhl 4-strahlig**

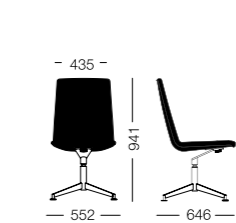

**Silla Conference con brazos 4 apoyos / Chair Conference with Armrest on 4 feet / Fauteuil Conference sur base de 4 appuis / Konferenzstuhl 4-strahlig mit Armlehnen**

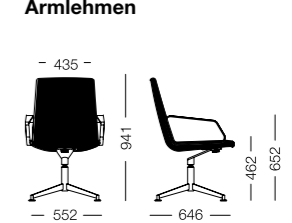

**Silla Conference 4 ruedas / Conference chair on 4 castors / Chair Conference on 4 castors / Konferenzstuhl 4-strahlig mit Rollen**

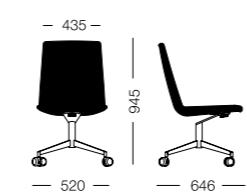

**Silla Conference con brazos 4 ruedas / Chair Conference with Armrest on 4 castors / Fauteuil Conference sur base de 4 roulettes / Konferenzstuhl 4-strahlig mit Armlehnen mit Rollen**

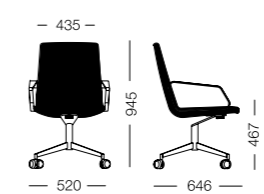

**Silla Conference 5 ruedas / Conference chair on 5 castors / Chaise Conference sur base de 5 roulettes / Konferenzstuhl 5-strahlig mit Rollen**

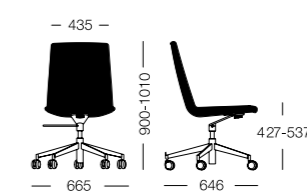

**Silla Conference con brazos 5 ruedas / Chair Conference with Armrest on 5 castors / Fauteuil Conference sur base de 5 roulettes / Konferenzstuhl 5-strahlig mit Armlehnen mit Rollen**

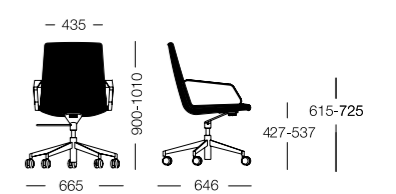

**Silla Relax 4 apoyos / Relax chair on 4 feet / Chaise Relax sur base de 4 appuis / Relax Stuhl**

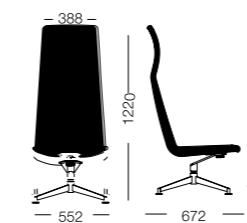

**Silla relax con brazos 4 apoyos / Chair Relax with Armrest on 4 feet / Fauteuil Relax sur base de 4 appuis / Relax Stuhl mit Armlehnen**

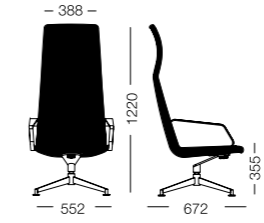
**Datos técnicos / Technical data / Données techniques / Technische Daten.**
**ARMAZON:**

Acero inoxidable y acabado chorreado ó acero pintado.  
 Opción: Autorretorno

**ASIENTO:**

Tapizado formado por una carcasa de contrachapado de 12mm. y espuma de poliuretano inyectado de densidad 47kg/m3. Reclinable con regulación de tensión.

**BRAZO:**

Acero inoxidable ó pintado.

**FRAME:**

Stainless steel sand blasted or steel coated.  
 Option: Self return swivel mechanism

**SEAT:**

Plywood 12mm shell upholstered and injected polyurethane foam 47kg/m3 density. Reclining chair with tilt tension adjustment.

**ARMREST:**

Stainless steel or coated.

**ARMATURE :**

Acier Inox sablé ou en acier laqué.  
 Option : Retour automatique.

**ASSISE :**

Tapissée avec support bois de 12mm + mousse en polyuréthane injectée densité 47kg/m3. Avec régulation de la tension.

**ACCOUDOIR :**

Acier inox o laqué.

**GESTELL:**

Edelstahl oder gemalten.  
 Option: Rückholmechanismus.

**SCHALE:**

Schale aus Sperrholz 12 mm, gepolstert mit eingespritztem Polyurethanschaum Dichte 47kg/m3. Wippmechanik mit Neigungsbegrenzung.

**ARMLEHNE:**

Edelstahl oder gemalten.



# Taylor

## Diseñador / Designer

Lievore Altherr Molina, 2014

La silla Taylor representa la elegancia de la sencillez. La versión sin reposabrazos aúna estilismo y prestancia.

La silla Taylor con reposabrazos, aporta solidez a la elegancia sin perder un ápice de su estilo.

El programa se completa con las regulaciones necesaria para asegurar el confort.

Taylor chair is the elegance of simplicity itself. The model without armrests combines style and presence.

Taylor chair with armrests adds strength to the elegance without losing style.

The program is completed with the necessary adjustments to assure comfort.

Le programme Taylor représente l'élégance de la simplicité. Le siège sans bras conjugue stylisme et prestance.

Le fauteuil Taylor rajoute la solidité à l'élégance sans pour autant perdre du style.

Le programme Taylor est doté des réglages nécessaires pour assurer un excellent confort.

Taylor ist die Einfachheit der Eleganz. Das Modell ohne Armlehnen ist eine Kombination aus Stil und Präsenz.

Der Stuhl Taylor mit Armlehnen verbindet Charakter mit Finesse ohne an Stil zu verlieren.

Das Programm wird durch die notwendigen Verstellmöglichkeiten komplettiert um Komfort zu gewährleisten.







## Modelos / Models / Modèles / Modelle.

1



1. Silla Básica.
2. Silla con Brazos.

2



1. Basic chair.
2. Chair with armrests.

1. Chaise de base.
2. Fauteuil.

1. Stuhl basic.
2. Stuhl mit Armlehnen.

## Detalles / Details / Détails / Einzelheiten.

1



1. El programa se completa con las regulaciones necesaria para asegurar el confort.
2. Regulación de la altura y de la fuerza de la basculación.
3. Tres posiciones de respaldo.

2



1. The program is completed with the necessary adjustments to assure comfort.
2. Height and pivoting force adjustment.
3. Three back's positions.

3



1. Le programme Taylor est doté des réglages nécessaires pour assurer un excellent confort.
2. Réglage de la hauteur d'assise et réglage de la tension du basculant.
3. Trois positions de dossier.

1. Das Programm wird durch die notwendigen Verstellmöglichkeiten komplettiert um Komfort zu gewährleisten.
2. Höhenverstellung und Neigungsmechanik.
3. Drei verschiedenen Positionen der Rückenlehne.

## Acabados / Finishes / Finitions / Ausführungen.

**Carcasa:** Tapizado Completo.  
**Estructura:** Aluminio Pintado.

**Shell:** Fully Upholstered.  
**Frame:** Lacquered aluminum.

**Coque :** Revêtement.  
**Armature :** Aluminium laqué.

**Oberflächen:** komplett gepolstert.  
**Gestell:** lackiertem aluminium.

## Medidas / Measures / Mesures / Messungen.

Silla Básica / Basic chair/ Chaise de Base / Stuhl basic

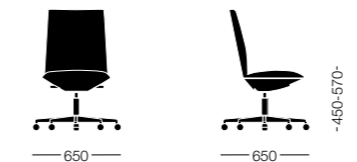

Silla con Brazos / Chair with armrests / Fauteuil / Stuhl mit Armlehnen

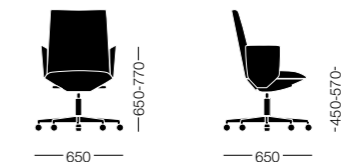

## Datos técnicos / Technical data / Données techniques / Technische Daten.

**Armazón:** base de 5 ruedas de aluminio pintado.  
Mecánica de elevación a gas de 12 cm de recorrido, que permite tres posiciones de abatimiento de respaldo, con dos durezas diferentes.  
Soporte de mecanismo de poliuretano flexible tapizado en la misma tela que la carcasa.

**Asiento:** tapizado sobre tablero de mdf y foam inyectado de 65 kg/m<sup>3</sup>.

**Respaldo y brazos:** tapizados sobre carcasa curvada de contrachapado de 11mm de espesor y foam inyectado de 65 kg/m<sup>3</sup>.

**Base:** 5-castors painted aluminium base.  
Gas height adjustment, 12cm.  
Way allowing 3 different position on back pivoting two different resistences.  
Support mechanism for flexible polyurethane upholstered in the same fabric as the shell.

**Seat:** mdf upholstered and injected foam of 65 kg/m<sup>3</sup>.

**Back and armrests:** plywood curved shell 11mm thick upholstered and injected foam of 65 kg/m<sup>3</sup>.

**Structure :** base à 5 roulettes en aluminium peint.  
Réglage en hauteur par système à gaz avec 11cm de battement permettant trois positions d'inclinaison du dos. En deux différent résistances.  
Support de mécanisme en polyurethane flexible en même tissu que la coque.

**Assise :** rembourré sur aggloméré plaqué bois et mousse de 65kg/m<sup>3</sup>.

**Dossier et accoudoirs :** rembourré sur coque curvée en aggloméré plaqué bois de 11m d'épaisseur et mousse injectée de 65kg/m<sup>3</sup>.

**Gestell:** Aluminiumgestell lackiert mit 5 Rollen.  
Gasfederhöhenverstellung Hubhöhe 12 cm, drei verschiedene Einstellungen der Rückenlehne, zwei unterschiedliche Einstellungen der Wippmechanik.  
Halterungsmechanismus aus flexiblem Polyurethan und mit dem selben Stoff wie die Schale bezogen.

**Sitz:** MDF gepolstert mit Formschaum 65 kg/m<sup>3</sup>.

**Rücken und Armlehnen:** Formgepresste Sperrholzschale 11 mm stark und mit Formschaum gepolstert 65 kg/m<sup>3</sup>.

# Stools & High Chairs

**Slam.** P. 172-177

**Mass.** P. 126-135

**Handy.** P. 178-187

**Set.** P. 188-199



# Slam

## Diseñador / Designer

Lievore Altherr Molina, 2010

## Premios / Awards / Prix / Auszeichnungen

Best of Neocon – Editor's Choice, Chicago 2013  
Prize of Excellence, SIDIM Design Show, Montreal 2013  
Revista Metropolis: "Metropolis Like ", Chicago 2013

El programa de sillas Slam permite combinar diferentes carcasas y estructuras manteniendo una estética única capaz de integrarse en los diferentes espacios de una instalación.

Slam Chairs program allows to combine different shells and frames by keeping a unique aesthetic in the equipment of the different spaces at the same building.

Le programme de chaises Slam offre la possibilité de combiner des coques et des structures différentes de telle sorte qu'il puisse couvrir toutes les ambiances d'une même installation avec la même esthétique.

Das Programm der Slam Stühle ermöglicht es, verschiedene Schalen und Gestellversionen zu verbinden um verschiedene Räume im gleichen Gebäude mit einer einheitlichen Ästhetik einzurichten.







## Modelos / Models / Modèles / Modelle.

1



1. Silla alta 76 cm.
2. Silla alta 65 cm.

2



1. High chair 76 cm.
2. High chair 65 cm.

1. Tabouret haut 76 cm.
2. Tabouret haut 65 cm.

1. Barhocker 76 cm.
2. Barhocker 65 cm.

## Carcasa / Shell / Coque / Schale.

1



1. Madera 3D.
2. Polipropileno.
3. Totalmente tapizado.
4. Asiento tapizado.
5. Frente tapizado.

2



1. 3D Wood.
2. Polypropylene.
3. Fully upholstered.
4. Upholstered seat.
5. Upholstered front.

3



1. Bois 3D.
2. Polypropylène.
3. Revêtement complet.
4. Assise recouverte.
5. Devant recouvert.

4



1. Holz 3D.
2. Polypropylen.
3. Völlig gepolstert.
4. Spiegelposter nur Sitz.
5. Spiegelposter Sitz und Rücken.

5



## Acabados / Finishes / Finitions / Ausführungen.

**Carcasa:** Polipropileno, madera 3d, asiento tapizado, frente tapizado, totalmente tapizado.  
**Estructura:** Varilla de acero.

**Shell:** Polypropylen, 3D Wood, Seat Upholstered, Front Upholstered, Fully Upholstered.  
**Frame:** Steel Rod.

**Coque :** Polypropylène, Bois 3D, Assise Recouverte, Devant Recouvert, Revêtement Complet.  
**Piètement :** Fil d'acier.

**Schale:** Polypropylen, 3D Holz, Sitz gepolstert, vorne gepolstert, voll gepolstert.

**Gestell:** Stahlstange.

## Medidas / Measures / Mesures / Messungen.

Slam Silla Alta / Slam High Chair / Slam Chaise Haute / Slam Barhocker

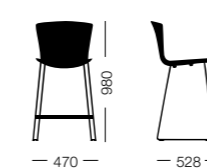
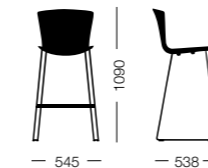

## Datos técnicos / Technical data / Données techniques / Technische Daten.

### CARCASA:

**Madera 3D:** Tablero contrachapado de láminas de roble americano previamente tratadas para poder curvarse en tres dimensiones. Espesor de 7 mm y cantos redondeados.

**Polipropileno:** Carcasa de polipropileno mas 15% de fibra de vidrio conformada con espesor variable según necesidades. Canto redondeado en todo el perímetro de 7 mm de espesor.

**Tapizada (A):** Carcasa tapizada sobre carcasa de polipropileno mas 15% de fibra de vidrio con foam de 10 mm de espesor y densidad 45 kg/m3.

### ARMAZÓN:

**Silla Alta:** Varilla de diámetro 12 mm. Pintado epoxi.

### SHELL:

**3D Wood:** American Oak Plywood previously treated to be bent in three dimensions. 7mm Thickness and rounded edges.

**Polypropylene:** Polypropylene shell with further 15% formed fiberglass and thickness according to requirements. Rounded edge all along the perimeter 7mm thick.

**Upholstered:** Upholstered polypropylene shell with further 15% fiberglass with 10mm thick foam adn 45kg/m3 density.

### FRAME:

**High Chair:** Steel painted rod 12 mm diameter.

### COQUE :

**Bois 3D :** Bois multiplis de chêne américain traité au préalable pour permettre les courbures en 3 dimensions. Epaisseur : 7 mm. Chants arrondis.

**Polypropylene :** Coque en polypropylène chargé 15% fibre de verre. Epaisseur variable, suivant zones. Chants arrondis dans tout le périmètre de 7 mm d'épaisseur.

**Tapissee :** Coque tapissée sur coque polypro. Mousse de 10 mm d'épaisseur densité : 45 kg/m3.

### ARMATURE :

**Tabouret Haut :** File d'acier diam. 12 mm peint epoxy.

### SCHALE:

**3D Holz:** Sperrholz aus amerikanischer Eiche, vorgbehandelt und 3 dimensional geformt. 7mm stark mit gerundeten Kanten.

**Polypropylen:** Polypropylen Schale und weiteren 15% Fiberglas Stärke den Anforderungen entsprechend, gerundete Kanten am Rand 7 mm stark.

**Gepolstert:** Gepolsterte Polypropylen Schale und weiteren 15% Fiberglas mit Schaumstoff 10mm stark gepolstert, Dichte 45kg/m3.

### GESTELL:

**Barhocker:** Stahlstange 12 mm Durchmesser.

# Handy

## Diseñador / Designer

Stephen Philips - ARUP, 2018

Handy es un nuevo elemento de mobiliario auxiliar, que permite su utilización en diferentes espacios y con diversas aplicaciones.

Hay quien entiende Handy como silla auxiliar para los espacios de trabajo de las oficinas. Para otros Handy es un asiento para los espacios colaborativos de los diferentes ámbitos de trabajo. Algunos consideran que Handy es un elemento indispensable en aquellos espacios multiusos que van a contar con niños ó jóvenes como usuarios. Y hay quien considera Handy una pieza clave en el hogar por la variedad de tareas que puede desempeñar: Asiento, Mesa Auxiliar...

Todo ello con las diferentes opciones de acabado que presenta: polipropileno, polipropileno con pad tapizado y polipropileno con pad de madera. Y en todas las versiones con la posibilidad de apilarlo para que el espacio que se utiliza cuando no está en uso sea el menos posible.

Handy is a new auxiliary furniture which depending on the need, it adapts to different spaces and applications.

Some people see Handy as auxiliary chair for workspaces. For others, Handy is a seating suitable for collaborative areas in the different workspaces. Handy is also considered an ideal and necessary item in those multipurpose zones used by kids or young people. And some others think that Handy is a most suitable furniture to be used at home as a seating, auxiliary table...

Presented in the different finishes options as follows: polypropylene, polypropylene with upholstered pad and polypropylene with wooden pad. All the versions are stackable to enable space saving.

Handy est un nouvel élément de mobilier auxiliaire pouvant être utilisé dans différents espaces et ayant plusieurs applications.

Les uns conçoivent Handy comme une chaise auxiliaire pour les espaces de travail au bureau ; d'autres comme une assise pour les espaces collaboratifs de différentes zones de bureau ; d'autres comme un élément indispensable pour les espaces multi-usage recevant des enfants ou des jeunes et d'autres voient Handy comme une pièce clé pour l'habitat par rapport au nombreuses applications (assise, table auxiliaire, ...)

Différentes options et finitions : polypropylène, polypro avec placet tapissé et polypro avec galette bois. Dans toutes ses versions il est empilable.

Handy ist ein neues Beistellmöbelement, das in verschiedenen Räumlichkeiten eingesetzt werden kann und unterschiedliche Anwendungen bietet.

Mancher versteht Handy als Beistellstuhl für Arbeitsräume in Büros. Andere sehen in Handy einen Sitz für die kollaborativen Räume der verschiedenen Arbeitsbereiche. Wieder andere sind der Ansicht, Handy sei ein unverzichtbares Element in von Kindern oder Jugendlichen genutzten Mehrzweckräumen. Und es gibt auch Leute, für die Handy im Haushalt wegen seiner vielfältigen Einsatzmöglichkeiten ein ganz entscheidendes Element ist: Sitz, Beistelltisch usw.

All dies mit den verschiedenen erhältlichen Ausführungsmöglichkeiten: Polypropylen, Polypropylen mit gepolsterem Pad und Polypropylen mit Holzpad. Und mit der Möglichkeit der Stapelung in allen Ausführungen, so dass bei Nichtgebrauch kaum Platz beansprucht wird.















## Modelos / Models / Modèles / Modelle.

1



1. Taburete.
2. Taburete con Pad de Madera.
3. Taburete con Pad Tapizado.

2



1. Stool.
2. Stool with Wooden Pad.
3. Stool with Upholstery Pad

3



1. Tabouret.
2. Tabouret avec Galette Bois
3. Tabouret avec Placet Tapissé

1. Hocker.
2. Hocker mit Holzpad.
3. Hocker mit gepolstertem Pad.

## Top / Top / Partie supérieure / Oberseite.

1



1. Polipropileno.
2. Pad de Madera.
3. Pad Tapizado.

2



1. Polipropileno.
2. Pad de Madera.
3. Pad Tapizado.

3



1. Polypropylène.
2. Galette Bois.
3. Placet Tapissé.

1. Polypropylen.
2. Holzpad.
3. Gepolstertes Pad.

## Detalles / Details / Détails / Einzelheiten.

1



1. Apilable
2. Capacidad interior.
3. Ligero.

2



1. Stackable.
2. Interior capacity.
3. Light.

3



1. Empilable
2. Capacité intérieure.
3. Léger.

1. Stapelbar
2. Innerer Stauraum.
3. Leicht.

## Accesorios / Accessories / Accessoires / Zubehör.



1. Carro de Transporte con asa.

1. Transport cart with handle.

1. Chariot de transport.

1. Transportwagen mit Griff.

## Acabados / Finishes / Finitions / Ausführungen.

**Top:** Polipropileno, Pad Madera, Pad Tapizado.  
**Estructura:** Polipropileno.

**Top:** Polypropylene, Wooden Pad, Upholstery Pad.  
**Frame:** Polypropylene.

**Partie supérieure:** Polypropylène, Galette Bois, Placet Tapissé.  
**Structure:** Polypropylène.

**Oberseite:** Polypropylen, Holzpad, gepolstertes Pad.  
**Gestell:** Polypropylen

## Medidas / Measures / Mesures / Messungen.

**Taburete / Stool / Tabouret / Hocker**



**Taburete con Pad de Madera / Stool with Wooden Pad / Tabouret avec Galette Bois / Hocker mit Holzpad.**



**Taburete con Pad Tapizado / Stool with Upholstery Pad / Tabouret avec Placet Tapissé / Hocker mit gepolstertem Pad.**

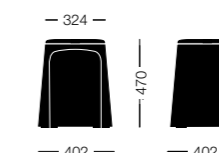

## Datos técnicos / Technical data / Données techniques / Technische Daten.

### TOP:

Polipropileno texturizado con espesor variable.

**Pad Madera:** Pad de madera de roble, nogal o haya natural o teñido.

**Pad Tapizado:** Espuma de poliuretano de 42 kg/m3 de densidad sobre tablero de contrachapado de 4 mm. Tapizado en diferentes telas.

### ESTRUCTURA:

Polipropileno texturizado con espesor variable y cuatro apoyos a suelo de elastómero termoplástico.

### Apilable:

Polipropileno: 20.  
Madera: 20.  
Tapizado: 20.

### TOP:

Textured polypropylene with several thickness.

**Wooden Pad:** Natural oakwood, walnut wood and beechwood pad, veneered or stained.

**Upholstered Pad:** Polyurethane foam of 42kg/m3 density on 4mm plywood. Upholstered in different fabrics.

### STRUCTURE:

Textured polypropylene with several thickness and four glides in thermo-plastic elastomer.

### Stackable:

Polipropileno: 20.  
Madera: 20.  
Tapizado: 20.

### PARTIE SUPÉRIEURE :

Polypropylène texturé avec épaisseur variable

**Galette bois :** finitions chêne, noyer ou hêtre naturel ou teinté

**Placet tapissé :** Mousse en polyuréthane densité 42 kg/m3 sur contreplaqué de 4 mm tapissé dans différents revêtements.

### STRUCTURE:

Polypropylène texturé avec épaisseur variable et 4 points d'appui au sol en élastomère thermoplastique.

### Empilable:

Polypropylène : 20.  
Bois : 20.  
Tapissé : 20.

### OBERSEITE:

Texturiertes Polypropylen unterschiedlicher Stärke.

**Holzpad:** Holzpad aus Eiche, Nussbaum, Buche natur oder eingefärbt

**Gepolstertes Pad:** Polyurethanschaum mit 42 kg/m3 Dichte auf 4 mm Sperrholzplatte. Mit verschiedenen Stoffen bezogen.

### GESTELL:

Texturiertes Polypropylen unterschiedlicher Stärke mit vier thermoplastischen Elastomer-Bodenstützen.

### Stapelbar:

Polypropylen: 20.  
Holz: 20.  
Gepolstert: 20.

# Set

**Diseñador / Designer**  
Mario Ruiz, 2016

El programa de taburetes Set pretende ser capaz de cubrir todas las necesidades de taburetes (altos y bajos) de cualquier instalación ya que presenta diferentes estructuras: Patín, Pie Central, Patas de Madera, Fijación Suelo. Combinables con diferentes carcacas (todas ellas con la posibilidad de tapizado o no): Carcasa de Madera con Respaldo, Carcasa de Madera sin Respaldo, Carcasa de polipropileno (en diferentes colores).

Set Barstool program is aimed to cover any kind of barstools needs (high or low) at whatever facility, thanks to its wide frames options: Steel rod frame, Central leg, Wooden legs, Floor fixing. It is able to be combined with different shells (all of them either upholstered or not): Wooden shell with back, Wooden shell backless, Polypropylene shell (in different colours).

Le programme Set prétend couvrir tous les besoins en termes de tabourets (hauts et bas) dans les installations car il présente différentes structures : Fil d'acier, sur pied central, piètement bois et fixation au sol. Différentes coques (elles peuvent être tapissées également) : coque bois avec dossier, coque bois sans dossier, coque en polypropylène de différents coloris.

Das Programm der Set Barhocker hat das Ziel, alle Arten von Barhockern abzudecken (hoch oder auch nieder) und egal für welchen Raum, dank der breiten Palette an Gestellen: Massivstahlgestell, Mittelfuß, Holzbeine, Gestell zur Bodenbefestigung. Auch kann man verschiedene Schalen darauf fixieren (alle entweder gepolstert oder nicht): Holzschale mit Rückenlehne, Holzschale ohne Rückenlehne, Polypropylenschalen (in verschiedenen Farben).













**Modelos / Models / Modèles / Modelle.**

1. Patas de Madera de 76 cm.
2. Patas de Madera de 65 cm.
3. Pie Central de 76 cm.
4. Pie Central de 65 cm.
5. Patín de 76 cm.
6. Patín de 65 cm.
7. Patín de 45 cm.
8. Fijación Suelo de 76 cm.
9. Fijación Suelo de 65 cm.
10. Fijación Suelo de 45 cm.

1. 76 cm H. Wooden legs.
2. 65 cm H. Wooden legs.
3. 76 cm H. Central leg.
4. 65 cm H. Central leg.
5. 76 cm H. Sled base.
6. 65 cm H. Sled base.
7. 45 cm H. Sled base.
8. 76 cm H. Floor fixing.
9. 65 cm H. Floor fixing.
10. 45 cm H. Floor fixing.

1. Piètement bois de 76 cm.
2. Piètement bois de 65 cm.
3. Sur pied central de 76 cm.
4. Sur pied central de 65 cm.
5. Pied en fil d'acier de 76 cm.
6. Pied en fil d'acier de 65 cm.
7. Pied en fil d'acier de 45 cm.
8. Fixable au sol de 76 cm.
9. Fixable au sol de 65 cm.
10. Fixable au sol de 45 cm.

1. 76 cm H Holzbeine.
2. 65 cm H Holzbeine.
3. 76 cm H Mittelfuß.
4. 65 cm H Mittelfuß.
5. 76 cm H Kufengestell.
6. 65 cm H Kufengestell.
7. 45 cm H Kufengestell.
8. 76 cm H Bodenbefestigung.
9. 65 cm H Bodenbefestigung.
10. 45 cm H Bodenbefestigung.

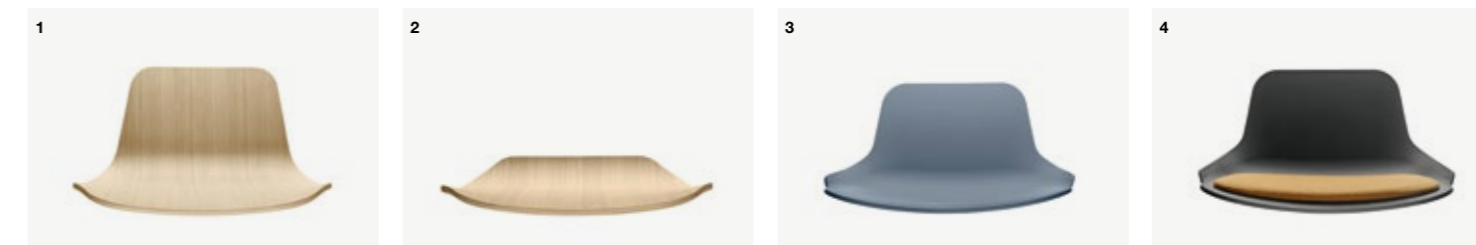
**Carcasa / Shell / Coque / Schale.**

1. Madera de Roble alta.
2. Madera de Roble baja.
3. Polipropileno.
4. Asiento tapizado.

1. Oak Shell, High.
2. Oak Shell, Low.
3. Polypropylene Shell.
4. Seat Upholstered.

1. Coque bois (chêne) dossier haut.
2. Coque bois (chêne) dossier bas.
3. Coque polypropylène.
4. Coque assise tapissée.

1. Schale Eiche, hoch
2. Schale Eiche, nieder.
3. Polypropylen Schale.
4. Gepolsterter Sitz.

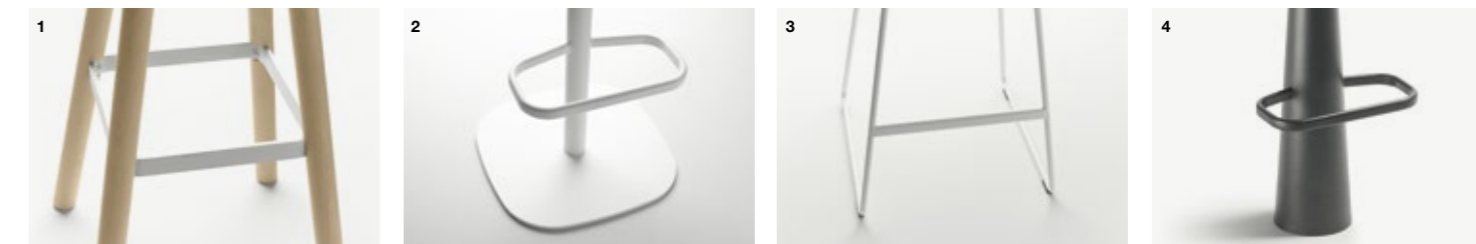
**Detalles/ Details / Détails / Einzelheiten.**

1. Patas de Madera.
2. Pie Central.
3. Patín.
4. Fijación Suelo.

1. Wooden legs.
2. Central leg.
3. Sled base.
4. Floor fixing.

1. Piètement bois.
2. Sur pied central.
3. Pied en fil d'acier.
4. Fixable au sol.

1. Holzbeine.
2. Mittelfuß.
3. Kufengestell.
4. Bodenbefestigung.

**Acabados / Finishes / Finitions / Ausführungen.**

**Carcasa:** Madera de Roble alta, madera de Roble baja, Polipropileno, asiento tapizado.

**Estructura:** Patas de madera: Madera de Haya barnizada.  
Patín: Varilla de acero pintada.  
Pié central: Columna de acero pintada.  
Fijación suelo: Pletina de acero pintada.

**Shell:** Oak, High, Oak, Low, Polypropylene Shell, Upholstered seat.  
**Frame:** Sled: Epoxy painted Steel rod.  
Central leg: Epoxy painted column.  
Wooden legs: Varnish Beechwood .  
Floor fixings: Epoxy painted Steel sheet.

**Coque :** Coque polypropylène, bois (chêne) dossier haut, bois (chêne) dossier bas, assise tapissée.  
**Piètement :** Fil d'acier peint.  
Pied central : colonne en acier peint  
Bois : hêtre vernis. Fixable au sol par une platine en acier peint.

**Schale:** Polypropylen, Eiche, hoch Eiche, nieder.  
**Gestell:** Kufengestell: Epoxi lackierter Massivstahl.  
Mittelfuß: Epoxi lackierte Säule.  
Holzbeine: Lackierte Buche.  
Bodenbefestigung: Epoxi lackierte Stahlplatte.

## Medidas / Measures / Mesures / Messungen.

**Set Patas de Madera de 76 - 65 cm / 76 - 65 cm H. Wooden legs / Piètement bois hauteur 76 - 65 cm / 76 - 65 cm H Holzbeine**



**Set Pie Central de 76 - 65 cm / 76 - 65 cm H. Central leg / Sur piedcentral hauteur 76 - 65 cm / 76 - 65 cm H Mittelfuß**



**Set Patin de 76 - 65 - 45 cm / 76 - 65- 45 cm H. Sled base / Pied en fil d'acier hauteur 76 - 65 - 45 cm / 76 - 65 - 45 cm H Kufengestell.**

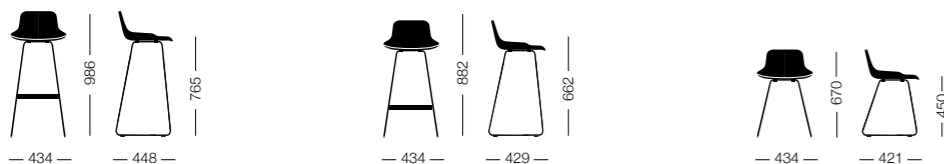

**Fijación Suelo de 76 - 65 - 45 cm / 76 - 65 - 45 cm H. Sled base / Pied en fil d'acier hauteur 76 - 65 - 45 cm / 76 - 65 - 45 cm H Bodenbefestigung.**

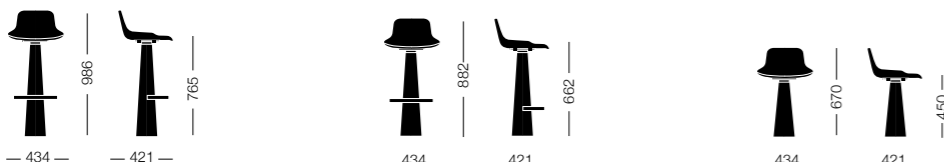

## Datos técnicos/ Technical data / Données techniques / Technische Daten.

### CARCASA:

**Roble Alta:** Tablero curvado contrachapado de roble de espesor 10mm.

**Roble Baja:** Tablero curvado contrachapado de roble de espesor 10mm.

**Polipropileno:** Carcasa de Polipropileno conformada con espesor variable. Canto redondeado en todo el perímetro de 7 mm de espesor.

### ARMAZÓN:

**Patas de Madera:** 4 patas de madera de haya cilíndricas y un soporte de madera de haya para soportar la carcasa. Apoyapiés de pletina de acero de 8mm. de espesor en acabado níquel mate. Dos opciones de altura de asiento: 76 cm y 65 cm.

**Patín:** Varilla de acero de 12 mm. de diámetro pintado epoxi. Tres opciones de altura de asiento: 76 cm, 65 cm y 45 cm.

**Pié Central:** Tubo de acero de diámetro 50mm. Apoyapiés en tubo de 25x14 y base de chapa de acero de espesor 8mm. Pintado epoxi. Cilindro de giro con opción de autorretorno. Dos opciones de altura de asiento: 76 cm y 65 cm.

**Fijación Suelo:** Cono de acero de 2mm. de espesor amarrado al suelo. Pintado epoxi. Cilindro de giro con opción de autorretorno. Tres opciones de altura de asiento: 76 cm, 65 cm y 45 cm.

### SHELL:

**Oak: High:** Bend plywood sheet 10mm thick.

**Oak: Low:** Bend plywood sheet 10mm thick.

**Polypropylene:** Polypropylene reinforced Shell with variable thickness. 7mm thick Rounded edge in all the perimeter.

### FRAME:

**Wooden Legs:** 4 cylindrical beech wood legs and a beech wood support for the shell. Footrest of 8mm. thickness steel plate matt nickel surfaced. Two seat's heights available: 76cm and 65cm.

**Sled base:** Epoxy painted Steel rod, 12mm diameter. Availabe in three seat's height: 76 cm, 65 cm and 45 cm.

**Central Leg:** Steel tube, 50mm diameter. Footrest: 25x14 tube and Steel sheet base, 8mm thick. Epoxy painted. Self-return turning mechanism, optional. Two seat's height: 76 cm and 65 cm.

**Floor fixing:** Floor fixing 2mm. thickness steel cone epoxy painted. Turning cylinder with self return option. Three seat's height available: 76 cm, 65 cm and 45 cm

### COQUE :

**Coque Bois, hau :** Contreplaqué finition hêtre, épaisseur 10 mm.

**Coque Bois, bas :** Contreplaqué finition hêtre, épaisseur 10 mm

**Coque Polypropylène :** Polypropylène à épaisseur variable. Chant biseauté de 7 mm d'épaisseur dans tout le périmètre.

### ARMATURE :

**Piètement bois :** 4 pieds bois finition hêtre de 2 mm d'épaisseur fixé au sol. Cylindre giratoire avec option retour automatique. 3 hauteurs d'assise : 76, 65 et 45 cm.

**Traineau :** Piètement en fil d'acier de 12 mm de diamètre peint époxy. 3 hauteurs d'assise : 76, 65 et 45 cm.

**Sur pied central :** Tube d'acier de 50 mm de diamètre. Repose-pieds de 25x14, socle en acier épaisseur 8mm peint époxy. Cylindre giratoire avec option retour automatique. 2 hauteurs d'assise : 76 et 65 cm.

**Fixable au sol :** Cône en acier fixé au sol, épaisseur 2mm, peint époxy. Cilindre giratoire avec option retour automatique. Trois options de hauteur de siège : 76 cm, 65 cm, 45 cm.

### SCHALE:

**Eiche, hoch:** Geformte Sperrholzschaale 10 mm stark.

**Eiche, nieder:** Geformte Sperrholzschaale 10 mm stark.

**Polypropylen:** Verstärkte Polypropylen Schale mit unterschiedlicher Stärke und 7 mm stark an den überall gerundeten Kanten.

### ARMATURE:

**Kufengestell:** Massivstahl 12 mm Durchmesser, Epoxi lackiert. In allen drei Sitzhöhen erhältlich: 76 cm, 65 cm und 45 cm.

**Mittelfuß:** Stahlrohr 50 mm Durchmesser. Fußstütze Stahlrohr 25 x 14 mm und Bodenplatte aus 8 mm dickem Stahl, Epoxi lackiert. Optional mit Rückholautomatik. Zwei Sitzhöhen: 76 und 65 cm.

**Holzbeine:** 4 zylindrische Holzbeine, Schalenhalterung aus Buche. Fußstütze aus einer Stahlplatte 8 mm. Oberfläche matt vernickelt. Zwei Sitzhöhen: 76 und 65 cm.

**Bodenbefestigung:** Steher aus konischem Metall 2 mm stark, Epoxi lackiert. Rückholautomatik. Drei verfügbare Sitzhöhen: 76 cm, 65 cm und 45 cm.

# Lounge Chairs

**Back.** P. 202-207

**Hammok.** P. 208-213

**Siam Lounge.** P. 214-219

**Still.** P. 220-225

**Valeri.** P. 226-231



# Back

**Diseñador / Designer**  
Burkhard Vogtherr, 2009

La butaca Back, con un estilo casual e informal, es el elemento ideal para los espacios que quieren crear complicidad entre los usuarios.

Su peculiar diseño permite diferentes aplicaciones – composiciones individuales, en grupo, “islas” – que provocan la interacción entre las personas.

The Back lounge chair, with his casual style is, perfect to create spaces with complicity between users.

Its unique design allows different compositions as groups or “islands” which enable the interaction between people.

La chauffeuse BACK est composée d'une structure en fil d'acier inox et d'une coque tapissée.

Son style « casual » permet son utilisation dans une grande diversité d'ambiances.

Fauteuil mit einem Gestell aus Massiv-Edelstahl und geposterter Schale.

Durch das “belläufige” Aussehen ist Back perfekt um in verschiedenste Umgebungen zu passen.





## Modelos / Models / Modèles / Modelle.

1



2



3



1. Butaca.
2. Butaca Pie Estrella.
3. Butaca Pie Estrella con Mesa.

1. Lounge chair.
2. Lounge Chair Cross Leg.
3. Lounge Chair Cross leg with table.

1. Chauffeuse.
2. Chauffeuse Base étoile 4 branches.
3. Chauffeuse Base étoile 4 branches avec table.

1. Sessel.
2. Sessel Fuss Stern.
3. Sessel Fuss Stern mit Tisch.

## Acabados / Finishes / Finitios / Ausführungen.

**Carcasa:** Tapizado Completo.  
**Estructura:** Inoxidable.

**Shell:** Fully Upholstered.  
**Frame:** Stainless Steel.

**Coque :** Revêtement complet.  
**Armature :** Acier inoxydable.

**Oberflächen:** komplett gepolstert.  
**Gestell:** edelstahl.

## Medidas / Measures / Mesures / Messungen.

**Butaca / Lounge chair / Fauteuil / Sessel**

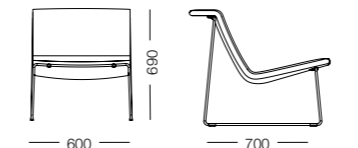

**Butaca Pie Estrella / Lounge Chair Cross Leg /  
Chauffeuse Base étoile 4 branches / Sessel Fuss Stern**

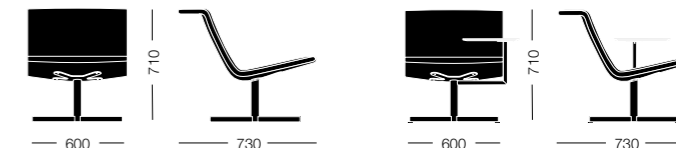

## Datos técnicos/ Technical data / Données techniques / Technische Daten.

### CARCASA:

Carcasa de tablero contrachapado de madera de haya de 10 mm. de espesor, tapizada completamente. Tapizado de espuma de 40 Kg/m<sup>3</sup>. de densidad, grueso máximo 45 mm. en el asiento y 25 mm. en el respaldo.

### ARMAZÓN:

**Butaca:** varilla de acero inoxidable de 12 mm. de diámetro.

**Butaca pie estrella:** columna de 48 mm. de diámetro y sección de las aspas 35 x 8 mm. todo en acero inoxidable.

**Butaca pie estrella con mesa:** columna de 48 mm. de diámetro y sección de las aspas 35 x 8 mm. todo en acero inoxidable.

### MESA:

**Armazón:** columna de 25 mm. de diámetro de acero inoxidable.

**Encimera:** compacto de 350 mm. de diámetro.

### SHELL:

Shell in beech plywood 10 mm thick and fully upholstered. Foam's density is 40 Kg/m<sup>3</sup>, with a 45 mm maximum on the seat and 25 mm on the back.

### FRAME:

**Lounge chair:** stainless steel rod, 12mm diameter.

**Lounge chair cross leg:** column 48 mm diameter and cross section 35 x 8 mm all in stainless steel.

**Lounge chair cross leg with table:** column 48 mm diameter and cross section 35 x 8 mm all in stainless steel.

### TABLE:

**Frame:** column 25 mm diameter in stainless steel.

**Top:** compact 350 mm diameter.

### COQUE :

Coque en bois multiplis de hêtre, épaisseur 10 mm, entièrement tapissée. Densité mousse: 40 Kg/m<sup>3</sup>. Epaisseur mousse : variable, maxi assise 45 mm, dossier 25 mm.

### ARMATURE :

**Chauffeuse :** fil d'acier inox de 12 mm de diamètre.

**Chauffeuse base étoile 4 branches :** colonne 48 mm de diamètre et branches section 35x8 mm. tout en acier inoxydable.

**Chauffeuse base étoile 4 branches avec table :** colonne 48 mm de diamètre et branches section 35x8 mm tout en acier inoxydable.

### TABLE :

**Structure :** colonne diamètre 25 mm en acier inoxydable.

**Plateau :** compact diamètre 350 mm.

### SCHALE:

Schale aus Buchensperrholz 10 mm stqark und komplett gepolstert. Schaumstoffdichte 40Kg/m<sup>3</sup>, maximale Schaumstoffstarke am Sitz 45 mm und am Rücken 25 mm.

### GESTELL:

**Sessel:** Massivstahl 12 mm Durchmesser.

**Sessel Kreuzfuß:** Edelstahl Standsäule DM 48 mm, Kreuzfuß 35 x 8 mm.

**Sessel Kreuzfuß mit Tisch:** Edelstahl Standsäule DM 48 mm, Kreuzfuß 35 x 8 mm.

### TISCH:

**Gestell** mit Standsäule DM 25 mm aus rostfreiem.

**Edelstahl** und Kompaktplatte DM 350 mm.

# Hammok

**Diseñador / Designer**  
Burkhard Vogtherr, 2006

Con estructura de varilla de acero pintada o de acero inoxidable, la butaca Hammok siempre lleva el frente tapizado. Diseñada para equipar las zonas de espera de todo tipo de instalaciones.

Made of painted steel rod or stainless steel frame, Hammok lounge chair is available always with the upholstered front. It can equip any waiting area at many types of installations.

L'armature est composée par une tige d'acier laqué ou d'acier inoxydable et il est disponible toujours avec le front tapissé. On peut l'utiliser pour l'équipement de salle d'attente et dans différentes installations.

Hammok wird durch ein Fauteuil ergänzt. Das Gestell ist aus Edelstahl oder Stahl lackiert, mit Spiegelpolsterung. Wartezonen in verschiedensten Bereichen können mit Hammok ausgestattet werden.







## Modelos / Models / Modèles / Modelle.

1



1. Butaca.

1. Lounge chair.

1. Chauffeuse.

1. Sessel.

## Acabados / Finishes / Finitions / Ausführungen.

**Carcasa:** Madera ó Frente Tapizado.  
**Estructura:** Acero Pintado.

**Shell:** Wood, Front Upholstered.  
**Frame:** Lacquered Steel.

**Coque :** Bois, Devant Recouvert.  
**Armature :** Acier laqué.

**Schale:** Holz, Spiegelpolster und rücken.  
**Rahmen:** lackiertem stahl.

## Medidas / Measures / Mesures / Messungen.

Butaca / Lounge Chair / Chauffeuse / Sessel

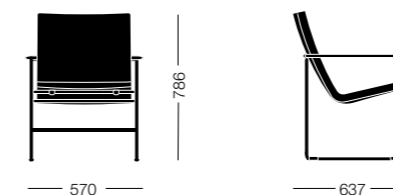

## Datos técnicos / Technical data / Données techniques / Technische Daten.

**Carcasa:** de tablero contrachapado constituido por láminas de haya de 10 mm. de espesor y acabado en barniz de poliuretano transparente o lacado, con o sin el frente tapizado. Grosor de tapizado 30 mm.

**Shell:** in plywood board by 10 mm thick beech layers, finished in transparent polyurethane varnish or lacquered, with or without Upholstered front. Upholstery thickness 30 mm.

**Coque :** de planche contreplaquée formée par des lames de hêtre de 10 mm. d'épaisseur et finition en vernis de polyuréthane transparent ot laqué, avec ou sans la partie de devant recouverte. Épaisseur de revêtement 30 mm.

**Schale:** aus schichtverleimten Buchenholz, mit transparentem Polyurethanlack lackiert oder gebeizt, 10 mm stark, mit oder ohne Spiegelpolsterung. Polsterstärke: 30 mm.

**Armazón:** Varilla Ø 11 mm. pintado epoxi blanco, negro o gris.

**Frame:** Ø 11 mm rod epoxy coated, grey, white or black colour.

**Armature :** tige Ø 11 mm. peinture époxy, couleur blanche, noir ou gris.

**Gestell:** Ø 11 mm Massivstahl Epoxi beschichtet, Grau.

# Slam Lounge

## Diseñador / Designer

Lievore Altherr Molina, 2016

El programa de asientos bajos Slam Lounge se une a las exitosas familias de sillas y bancos Slam.

El programa se presenta con dos versiones: Slam Lounge patin y Slam Lounge piramidal ideales para zonas de espera manteniendo la conocida estética de la silla Slam pero dotándole de un carácter más confortable y relajado.

Slam Lounge chair series comes to join the successful family of Slam chairs and beam seatings.

This program introduces two versions: Slam Lounge sled chair and Slam Lounge on pyramidal base, both ideal to be placed in waiting zones, while it keeps the same aesthetic than Slam chair and provides a more comfortable and relax version.

Le programme de chauffeuses Slam Lounge s'ajoute aux familles de chaises et de bancs Slam qui ont connu un énorme succès.

Le programme est présenté en 2 versions : Slam lounge sur pied traineau et Slam lounge sur base pyramidale. Ces versions sont idéales pour des zones d'attente, tout en gardant l'esthétique du programme Slam mais les dotant d'un caractère plus confortable et relax.

Die Slam Lounge fauteuils schließen sich erfolgreich der Slam familie der stühle und sitzsysteme an.

Mit diesem programm stellen wir zwei Versionen vor: Slam Lounge fauteuil mit kufengestell und mit sternfußgestell. Beide Versionen sind ideal um in wartebereichen platziert zu werden und vermitteln somit mit die gleiche ästhetik wie die Slam stühle und bieten so eine komfortablere und entspannendere version.







## Modelos / Models / Modèles / Modelle.

1



1. Butaca Patin.
2. Butaca Piramidal.

2



1. Lounge Chair Sled Base.
  2. Lounge Chair on Pyramidal base.
1. Chauffeuse sur pied traineau.
  2. Chauffeuse sur base pyramidale.
1. Sessel.
  2. Sessel Fuß Stern.

## Detalles / Details / Détails / Einzelheiten.

1



1. Refuerzo de Acero.
1. Steel Reinforcement.
1. Renforcement en Acier.
1. Stahlverstärkung.

## Acabados / Finishes / Finitios / Ausführungen.

**Carcasa:** Tapizado Completo

**Estructura:** Slam Lounge Patin: Varilla de Acero pintada.  
Slam Lounge Piramidal: Base de Aluminio Pulido.

**Shell:** Fully Upholstered

**Frame:** Slam Lounge Sled base: Painted Steel Rod. Slam Lounge Pyramidal: Polished Aluminium Base.

**Coque :** Entièrement tapissée.

**Piètements :** Slam Lounge : Pied traineau : fil d'acier peint.  
Slam Lounge : Base pyramidale : aluminium poli.

**Oberflächen:** Komplet gepolstert

**Gestell:** Slam Lounge Kufengestell: lackierter Masivstahl.  
Slam Lounge: Sternfußgestell: Poliertes Aluminiumgestell.

## Medidas / Measures / Mesures / Messungen.

**Butaca Patin / Lounge chair Sled Chair / Chauffeuse sur pied traineau / Sessel**

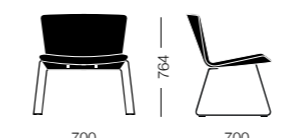

**Butaca Piramidal / Lounge Chair on Pyramidal base / Chauffeuse sur base pyramidale / Sessel Fuss Stern**



## Datos técnicos/ Technical data / Données techniques / Technische Daten.

### CARCASA:

Carcasa de tablero contrachapado de madera de haya de 10 mm. de espesor, tapizada completamente. Tapizado de espuma de 40 Kg/m<sup>3</sup> de densidad, grueso máximo 25mm en el asiento y respaldo.

### SHELL:

Beech plywood shell 10mm thick, fully upholstered. Padding with foam 40 Kg/m<sup>3</sup> density, maximum thickness 25mm in seat & back.

### COQUE :

En bois multiplis de hêtre de 10 mm d'épaisseur complètement tapissée. Mousse de 40 kg/m<sup>3</sup> de densité, épaisseur assise et dossier maxi de 25 mm.

### SCHALE:

Buchensperrholzschaale 10 mm stark, komplett gepolstert. Polsterung aus Schaumstoff, Dichte 40 kg/m<sup>3</sup>, maximale Stärke Sitz und Rücken 25 mm.

### ARMAZÓN:

**Patin:** Varilla de Acero de 12 mm. de diámetro pintado epoxi con unión de pata por debajo del asiento con una pletina de acero de 3 mm. de espesor.

**Piramidal:** Base de aluminio pulido de 4 radios.

### FRAME:

**Sled Base:** Steek Rod 12mm diameter in epoxy painted, leg linking device under the seat in Steel pletine 3mm thick

**Pyramidal Base:** 4 ratiium Polished aluminium.

### ARMATURE :

**Traineau :** fil d'acier inox de 12 mm de diamètre.

**Chauffeuse base étoile 4 branches :** En fil d'acier de 12 mm de diamètre peint époxy. Platine en acier de 3 mm d'épaisseur pour la liaison sous l'assise.

### GESTELL:

**Kufengestell:** Massivstahl 12 mm stark, Epoxi lackiert, Reihenverbindung unter dem Sitz aus Stahl 3 mm stark.

**Sternfußgestell:** 4-strahliges poliertes Aluminium.

# Still

**Diseñador / Designer**  
Burkhard Vogtherr, 2009

El diseño de la butaca Still nos recuerda la esencia de los precursores del diseño.

La utilización del acero inoxidable y los tapizados permite su utilización en zonas de espera o de relax de diferentes espacios.

El extremo cuidado en los detalles de su fabricación hacen de cada pieza un elemento único.

The design of this armchair, as well as the materials used on it, reminds us of the spirit of the precursors of Design.

The use of the stainless steel and upholstery makes this product very suitable for waiting or relaxing areas in a variety of spaces.

An accurate care of details in production makes every single piece unique.

Le design de ce fauteuil, même que les matériaux utilisés, nous fait penser aux précurseurs du Design.

L'utilisation d'acier inox et tapisserie fait ce produit très approprié pour des salles d'espoir et relax dans des différents espaces.

On a travaillé tous les détails dans la production de ce produit avec soin et le résultat est une pièce unique.

Sowohl das Design dieses Sessels, als auch die verwendeten Materialien erinnern an den Geist der Design-Pioniere.

Durch die Verwendung von Edelstahl und durch die Polsterung ist dieses Produkt für Wartezonen und Ruhebereiche in unterschiedlichsten Räumen geeignet.

Auf Details wurde beim Produktionsprozess besonders geachtet. Das Ergebnis sind lauter Einzelstücke.

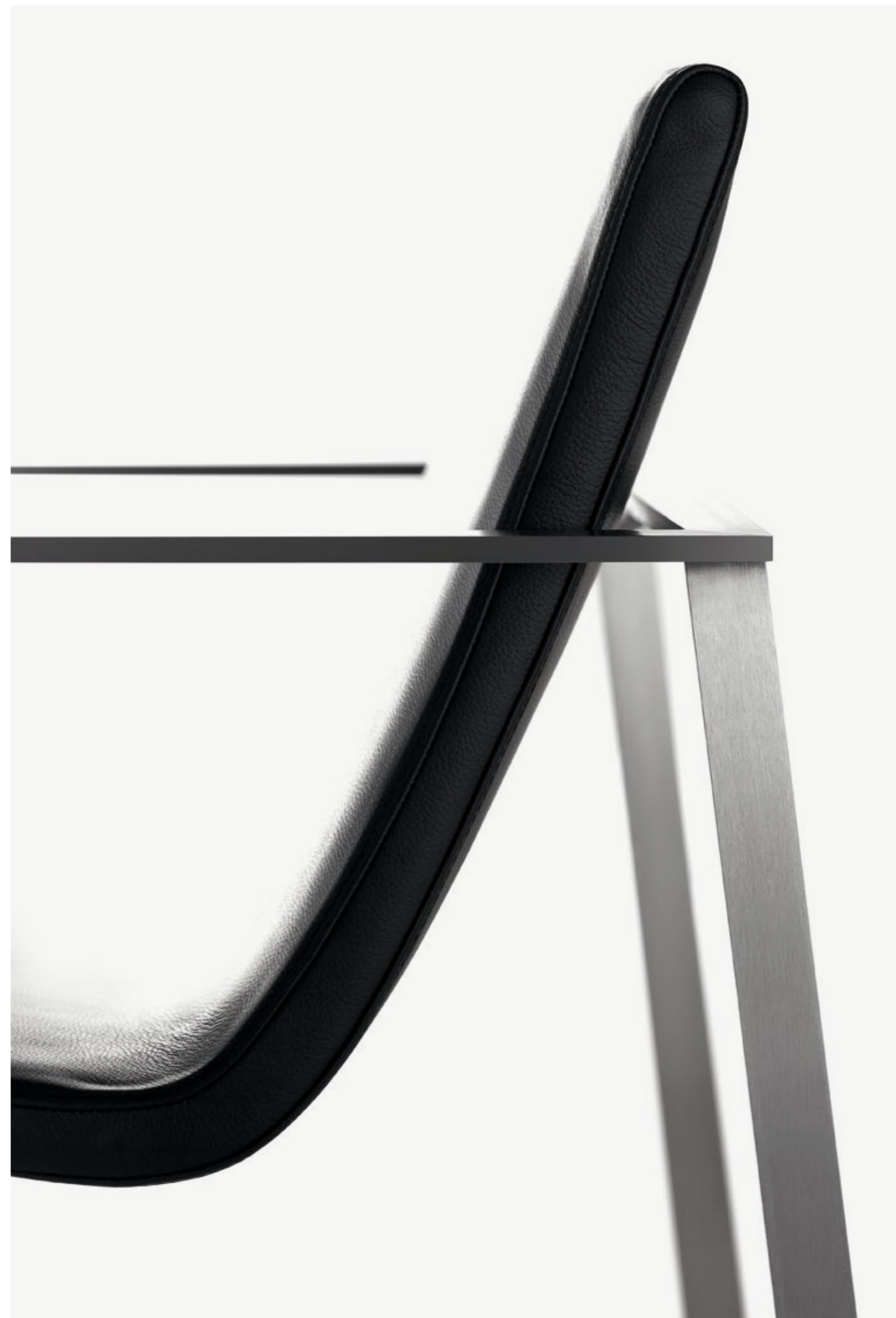



## Modelos / Models / Modèles / Modelle.

1



1. Butaca.
2. Butaca 2 plazas.
3. Butaca pie estrella.
4. Butaca pie estrella con mesa.

2



1. Lounge.
2. Lounge chair 2 Seaters.
3. Lounge Chair Cross.
4. Lounge chair Cross leg with table.

3



1. Chauffeuse.
2. Chauffeuse 2 Places.
3. Chauffeuse Base étoile 4 branches.
4. Chauffeuse Base étoile 4 branches avec table.

4



1. Sessel.
2. Couch.
3. Sessel Fuss Stern.
4. Sessel Fuss Stern mit Tisch.

## Detalles / Details / Détails / Einzelheiten.



1. Unión en bisel.
2. Taco de apoyo.
3. Estructura de acero inoxidable.
4. Mesa integrada.



1. Polished welding.
2. Cap.
3. Stainless steel frame.
4. Swivel Table.



1. Soudage.
2. Patin.
3. Armature acier inoxydable.
4. Tablette.



1. Schweißen.
2. Gleiter.
3. Gestell Edelstahl.
4. Scheibtblar.

## Acabados / Finishes / Finitios / Ausführungen.

**Carcasa:** Tapizado completo.  
**Estructura:** Acero Inoxidable.  
**Mesa:** Compacto.

**Shell:** Fully upholstered.  
**Frame:** Stainless Steel.  
**Table:** Compact.

**Coque :** Revêtement.  
**Armature :** Acier Inoxydable  
**Plateau :** Compact.

**Oberflächen:** komplet gepolstert.  
**Gestell:** edelstahl.  
**Platte:** Kompakt.

## Medidas / Measures / Mesures / Messungen.

Butaca / Lounge / Chauffeuse / Sessel

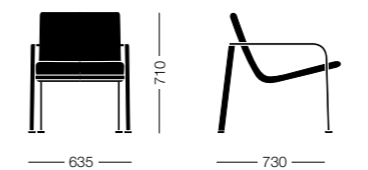

Butaca 2 plazas / Lounge chair 2 Seaters / Chauffeuse 2 Places / Couch

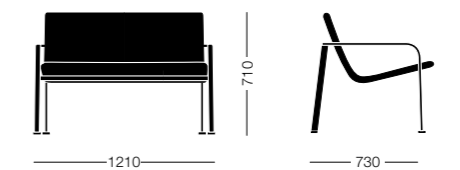

Butaca pie estrella / Lounge Chair Cross /  
 Chauffeuse Base étoile 4 branches / Sessel Fuss Stern



Butaca pie estrella con mesa / Lounge Chair Cross leg with table /  
 Chauffeuse Base étoile 4 branches avec table / Sessel Fuss Stern mit Tisch

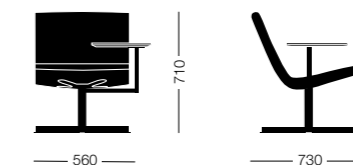

## Datos técnicos / Technical data / Données techniques / Technische Daten.

### CARCASA:

Carcasa de tablero contrachapado constituido por láminas de haya de 10 mm. de espesor, tapizada completamente.  
 Tapizado de espuma de 40 grs. de densidad, grueso máximo 25 mm. en el asiento y 45 mm. en el respaldo.

### ARMAZÓN:

**Butaca:** pletina de 30 x 10 mm. de acero inoxidable.

**Butaca 2 plazas:** pletina de 30 x 10 mm. de acero inoxidable.

**Butaca pie estrella:** columna de 48 mm. de diámetro y sección de las aspas 35 x 8 mm. Todo en acero inoxidable.

**Butaca pie estrella con mesa:** columna de 48 mm. de diámetro y sección de las aspas 35 x 8 mm. Todo en acero inoxidable.

**Mesa:** armazón: columna de 25 mm. de diámetro en acero inoxidable.

**Encimera:** compacto de 350 mm. de diámetro.

### SHELL:

Shell in beech plywood 10mm thick and fully upholstered.  
 Foam's density is 40grs, maximum thickness on seat 25mm and 45mm on the back.

### FRAME:

**Lounge chair:** 30 x 10 mm. stainless steel plate.

**Lounge chair 2 seaters:** 30 x 10 mm. stainless steel plate.

**Lounge chair cross leg:** column 48 mm. diameter and cross section 35 x 8 mm. All in stainless steel.

**Lounge chair cross leg with table:** column 48 mm. diameter and cross section 35 x 8 mm. All in stainless steel.

**Table:** frame : column 25 mm. diameter in stainless steel.

**Top:** compact 350 mm. diameter.

### COQUE :

Coque en bois hêtre multiplis 10 mm. d'épaisseur et complètement rembourré.  
 La densité de la mousse est de 40 grs. avec un maximum dans l'assise de 25 mm. et 45 mm. dans led dossier.

### ARMATURE :

**Chaufeuse :** platine 30 x 10 mm. d'acier inoxydable.

**Chaufeuse 2 places :** platine 30 x 10 mm. d'acier inoxydable.

**Chaufeuse base étoile 4 branches :** colonne diamètre 48 mm. et section 35 x 8 mm. Tout en acier inoxydable.

**Chaufeuse base étoile 4 branches avec table :** colonne diamètre 48 mm. et section 35 x 8 mm. Tout en acier inoxydable.

**Table :** structure : colonne diamètre 25 mm. en acier inoxydable.

**Plateau :** compact diamètre 350 mm.

### SCHALE:

Schale aus schichtverleimten Buchensperrholz 10 mm stark, mit Vollpolsterung.  
 Schaumstoffdichte 40 gr, maximale Stärke am Sitz 25 mm und 45 mm am Rücken.

### GESTELL:

**Fauteuil:** Massivstahl 30 x10mm.

**Fauteuil 2-Sitzer:** Edelstahl 30 x 10 mm.

**Fauteuil Kreuzfuß:** Edelstahl Standsäule DM 48 mm, Kreuzfuß 35 x 8 mm.

**Fauteuil Kreuzfuß mit Tisch:** Edelstahl Standsäule DM 48 mm, Kreuzfuß 35 x 8 mm.

**Tisch:** Gestell Durchmesser 25 mm Edelstahl.

**Platte:** Kompakt 350 mm Durchmesser.



# Valeri

## Diseñador / Designer

Lievore Altherr Molina, 2003

## Premios / Awards / Prix / Auszeichnungen

Gold Award Neocon, Chicago 2007

Con estructura de acero inoxidable, la butaca Valeri se adapta a diferentes espacios: zonas de recepción, de espera, de descanso y tertulia...

La butaca Valeri une a su cuidado diseño un gran confort.

El extremo cuidado en los detalles de su fabricación hacen de cada pieza un elemento único.

With stainless steel frame, suitable for different areas: reception or waiting areas, relax and group seating areas...

Valeri lounge chair fusions a care design and comfort.

Details have been kept at maximum in the production process of this product making of each piece a unique item.

Avec structure en acier inoxydable, convenant aussi bien aux espaces publics pour leurs zones d'accueil, d'attente et autre lieux de réunion, que pour des utilisations privées.

Le fauteuil Valeri est une union d'un design soigné et de confort.

On a travaillé tous les détails dans la production de ce produit avec soin et le résultat est une pièce unique.

Sessel Fussgestell aus Edelstahl, für vielseitigen Einsatz wie Wartezonen, Empfangshallen, Ruhe-oder Konferenzräume aber auch für Zuhause.

Valeri Lounge-Sessel Fusion eine Sorge Design und Komfort.

Auf Details wurde beim Produktionsprozess besonders geachtet. Das Ergebnis sind lauter Einzelstücke.

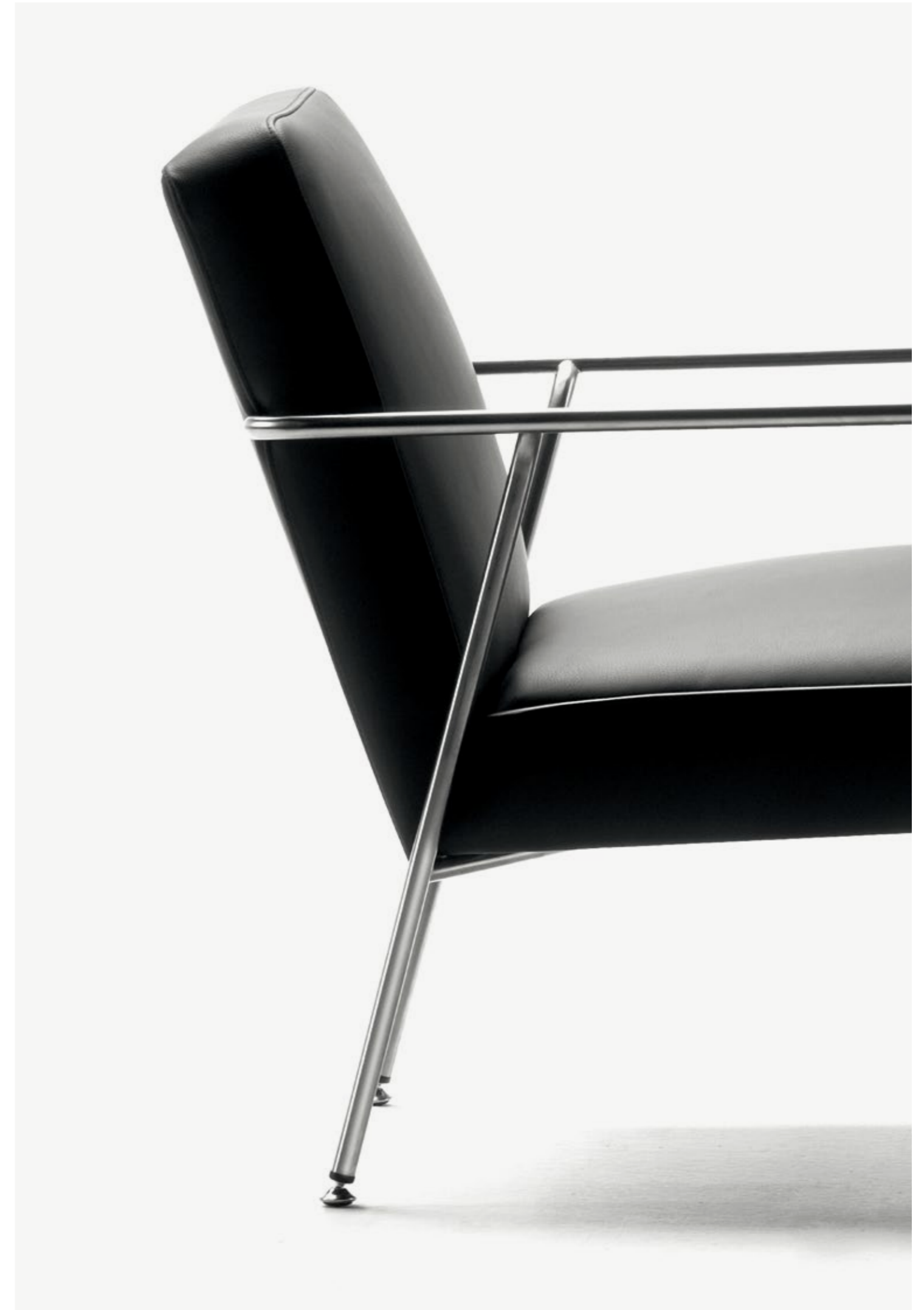



## Modelos / Models / Modèles / Modelle



1. Butaca.  
2. Sofá.



1. Lounge chair.  
2. Sofa.

1. Chauffeuse.  
2. Sofa.

1. Sessel.  
2. Sofa.

## Detalles / Details / Détails / Einzelheiten.



1. Estructura de Acero Inoxidable.  
2. Taco de Rótula.



1. Stainless steel frame.  
2. Kneecap foot.



1. Armature acier inoxydable.  
2. Pied à rotule.



1. Vierbein Gestell.  
2. Mobilien Gleiter.

## Acabados / Finishes / Finitios / Ausführungen.

**Carcasa:** Totalmente Tapizada.  
**Estructura:** Acero Inoxidable.

**Shell:** Fully upholstered.  
**Frame:** Stainless Steel.

**Coque :** Revêtement.  
**Armature :** Acier Inoxydable.

**Schale:** Völlig gepolstert.  
**Rahmen:** Edelstahl.

## Medidas / Measures / Mesures / Messungen.

**Butaca 1 plaza / Lounge chair 1 seater /  
Chauffeuse 1 place / Sessel 1 Platz**

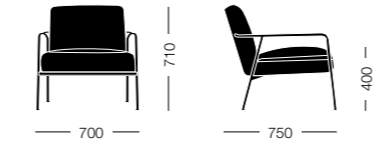

**Sofá 2 plazas / Sofa 2 seaters /  
Canapé 2 places / Sofa 2 Plätze**

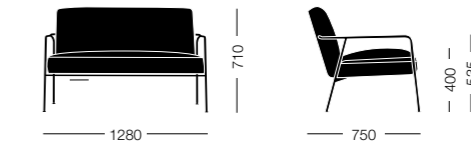

## Datos técnicos/ Technical data / Données techniques / Technische Daten.

### BUTACA:

Cojines de poliuretano sobre soportes de dm, tapizados. Grosor de tapizado, asiento 140 mm y respaldo 100 mm. Armazón 4 patas: tubo de acero inoxidable ø 16 x 1,5 mm. Tacos de rótula.

### SOFA:

Cojines de poliuretano sobre soportes de dm, tapizados. Grosor de tapizado, asiento 140 mm y respaldo 100 mm. Tela cliente : 2,60 x 1,40 m. Armazón 4 patas: tubo de acero inoxidable ø 16 x 1,5 mm. Tacos de rótula.

### LOUNGE CHAIR:

Polyurethane cushions on mdf supports, upholstered. Upholstery thickness, seat 140 mm and back 100 mm. 4-Leg frame: stainless steel tube ø 16 x 1.5 mm. Knee-cap foot.

### SOFA:

Polyurethane cushions on mdf supports, upholstered. Upholstery thickness, seat 140 mm and back 100 mm. 4-Leg frame: stainless steel tube ø 16 x 1.5 Mm. Knee-cap foot.

### CHAUFFEUSE :

Coussins de polyuréthane sur supports de mdf, recouverts. Épaisseur de revêtement, assise 140 mm et dossier 100 mm. Armature 4 pieds : tube d'acier inoxydable ø 16 x 1,5 mm. Pied à rotule.

### SOFA :

Coussins de polyuréthane sur supports de mdf, recouverts. Épaisseur de revêtement, assise 140 mm et dossier 100 mm. Armature 4 pieds : tube d'acier inoxydable ø 16 x 1,5 mm. Pied à rotule.

### SESSEL:

Polyurethan Kissen auf MDF Träger, gepolstert. Polsterstärke, Sitz 140 mm und Rücken 100 mm. 4-beiniges Gestell: Edelstahlrohr Ø 16 x 1.5 mm. Gelenkgleiter.

### SOFA:

Polyurethan Kissen auf MDF Träger, gepolstert. Polsterstärke, Sitz 140 mm und Rücken 100 mm. 4-beiniges Gestell: Edelstahlrohr Ø 16 x 1.5 mm. Gelenkgleiter.

# Tables

**Fast.** P. 234-243

**Fly.** P. 244-253

**Fold.** P. 254-259

**Lorca.** P. 260-265

**Planc.** P. 266-271

**Zubi.** P. 272-283

**Mix.** P. 284-293

**Handy.** P. 178-187



# Fast

## Diseñador / Designer

Carlos Tiscar, 2008

## Premios / Awards / Prix / Auszeichnungen

Best of NeoCon-Innovaton Award, Chicago 2012

Premio Oro ADCV 2009

Selección ADI-FAD 2009

La mesa Fast, deberíamos decir mejor sistema, está compuesta por un armazón de acero pintado (blanco, negro o gris) y una, o varias, encimeras. Un único armazón que, variando su posición, puede unirse a encimeras de diferentes tamaños (rectangulares o redondas), abriendo grandes posibilidades para los espacios multiusos cada vez más habituales.

El sistema permite que un mismo armazón funcione por la mañana para una mesa de congreso o seminario y por la tarde para una mesa de banquete, ahorrando el coste de un armazón y evitando la duplicidad de espacio necesario para almacenar todas esas mesas.

The table, although we better call it "system", Fast, is composed by a steel painted frame (white, black or grey) and one, or several, tops. Just a single frame which by changing its position can allocate different top sizes (rectangular or round ones). This innovative system opens a great variety of possibilities for multiused areas.

The system allows that the same frame performs as a congress or seminar table in the morning and as a table for dinner in the evening, which will cause money and room saving.

La table, ou plutôt le système Fast, est composé d'une structure en acier peint époxy (blanc, noir ou gris) et d'un ou plusieurs plateaux. Une seule structure peut recevoir des plateaux de tailles différentes (rectangulaires ou ronds), ce qui autorise beaucoup de possibilités pour les espaces à usages multiples, de plus en plus utilisés.

Ce système permet qu'une même structure serve le matin de table de congrès et l'après-midi de table de banquet. Une économie dans le coût d'une structure et un gain de place.

Das System Fast (ein demontierbarer, klappbarer und stapelbarer Tisch) ermöglicht die Verwendung von Tischplatten in verschiedenen Maßen mit den gleichen Gestellen, ohne dass Werkzeuge benötigt werden.

Fast deckt alle Bedürfnisse für Tische im Objektbereich und bietet die Möglichkeit, damit verschiedenste Veranstaltungen zu organisieren und dabei Geld und Raum zu sparen.



1



2



5



6



3



4



7

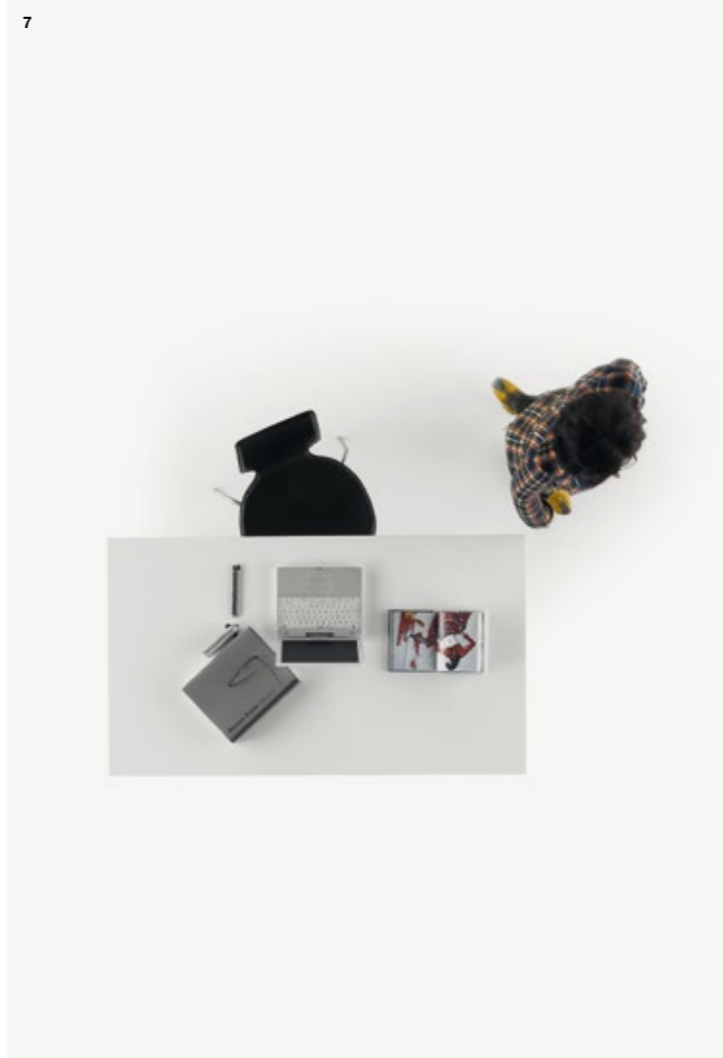

8

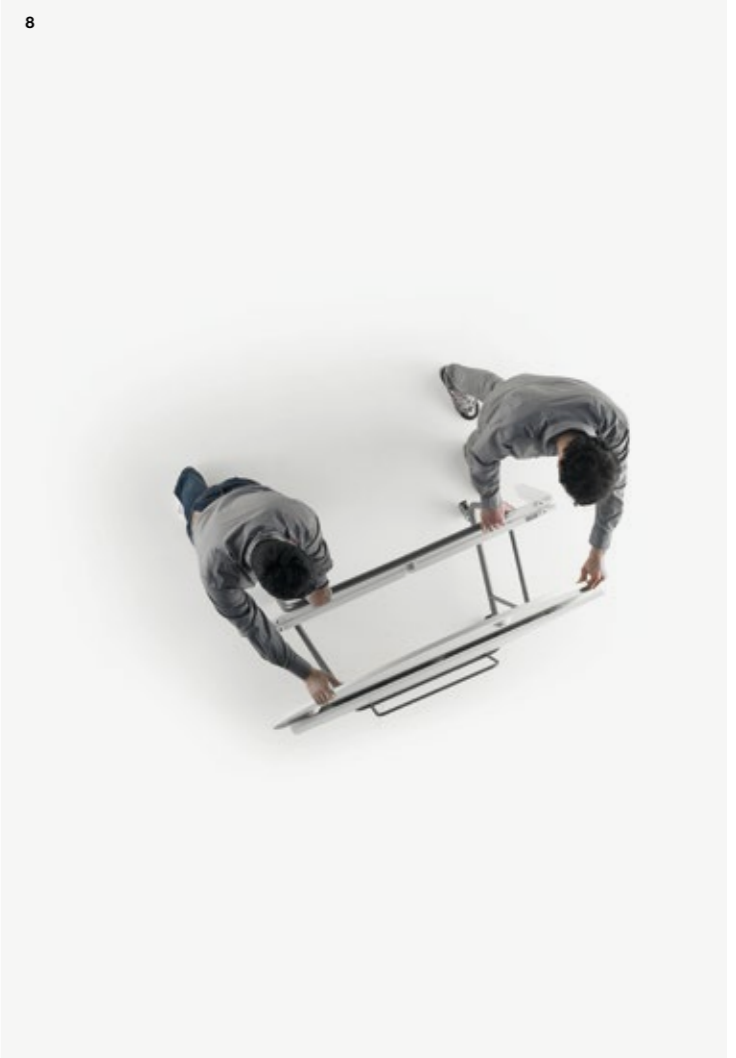



## Modelos / Models / Modèles / Modelle.

1



2



3



4



5



6



7



8



1. Mesa Rectangular 1200x600.
2. Mesa Circular 1400.
3. Mesa Rectangular 1400x600.
4. Mesa Circular 1600.
5. Mesa Rectangular 1600x600.
6. Mesa Circular 1800.
7. Mesa Rectangular 1800x600.
8. Mesa Circular 2000.

1. Rectangular Table 1200x600.
2. Round Table 1400.
3. Rectangular Table 1400x600.
4. Round Table 1600.
5. Rectangular Table 1600x600.
6. Round Table 1800.
7. Rectangular Table 1800x600.
8. Round Table 2000.

1. Plateau Rectangulaire 1200x600.
2. Plateau Circulaire 1400.
3. Plateau Rectangulaire 1400x600.
4. Plateau Circulaire 1600.
5. Plateau Rectangulaire 1600x600.
6. Plateau Circulaire 1800.
7. Plateau Rectangulaire 1800x600.
8. Plateau Circulaire 2000.

1. Rechteckisch 1200x600.
2. Rundertisch 1400.
3. Rechteckisch 1400x600.
4. Rundertisch 1600.
5. Rechteckisch 1600x600.
6. Rundertisch 1800.
7. Rechteckisch 1800x600.
8. Rundertisch 2000.

## Detalles / Details / Détails / Einzelheiten.



1. Rótula de plegado.
2. Piezas de Unión Encimera-Estructura.



1. Folding knee-cap.
2. Top to frame attachment.

1. Rotule-articulation rabattable.
2. Pieces d'union structure-plateau.

1. Klappbares Kugelgelenk.
2. Um Platte und Gestell zu verbinden.

## Accesorios / Accessories / Accessoires / Zubehör.

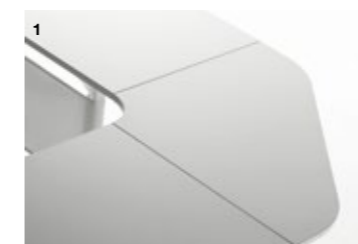

1. Encimeras de esquina:  
90/60 Grados - 600 x 600 mm.  
90/60 Grados - 800 x 800 mm.  
Permiten la unión de diferentes encimeras rectangulares generando un nuevo puesto en cada ángulo.
2. Faldón: material: tectram, melamina o compact.
3. Ruedas: para facilitar el movimiento de las mesas. Tienen sistema de freno.
4. Carro de apilamiento y transporte: permite el apilamiento de 6 estructuras y de 6 encimeras.

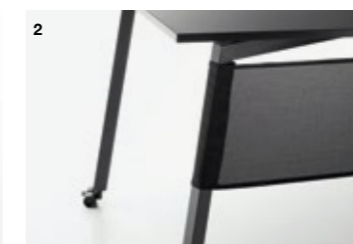

1. Corner tops:  
90/60 Grades - 600 x 600 mm.  
90/60 Grades - 800 x 800 mm.  
It allows linking different rectangular tops and create one new working place on each corner.
2. Courtesy panel: material: tectram, melamine or compact.
3. Castors: to enable moving the tables from one place to another. Braking system.
4. Stacking and transport trolley: up tp 6 frames + 6 tops can be stacked.



1. Plateau d'angle :  
90/60 Degrés - 600 x 600 mm  
90/60 Degrés - 800 x 800 mm  
Permettent l'union de différents plateaux rectangulaires en créant un nouveau poste de travail de chaque angle.
2. Voile : matériau : tectram, melamine, compact.
3. Roulettes : pour faciliter le mouvement des tables. Possèdent un système de frein.
4. Chariot de transport : possibilité d'empiler 6 structures et 6 plateaux.



1. Eckplatten:  
90/60 Grad - 600 x 600 mm.  
90/60 Grad - 800 x 800 mm.  
Ermöglicht das Verbinden von verschiedenen rechteckigen Platten und neue Arbeitsplätze an jeder Ecke zu schaffen.
2. Frontblende: Material: Tectram, Kompakt, Melamin.
3. Rollen: Ermöglicht den Transport der Tische von einem Platz zum anderen. Mit Bremsen.
4. Stapel- und Transportwagen: Bis zu 6 Gestelle und 6 Platten können gestapelt werden.

## Acabados / Finishes / Finitios / Ausführungen.

**Encimera:** melamina, compact.  
**Estructura:** acero pintado.

**Top:** melamine, compact.  
**Frame:** Lacquered steel.

**Plateau :** Melamine, compact.  
**Armature :** Acier.

**Platte:** Melamin, kompakt.  
**Gestell:** Stahl.



## Medidas / Measures / Mesures / Messungen.

### Mesas y encimeras / Tables and tops / Tables and plateaux / Tischen und Tischplatten

#### Armazón / Frame / Structure / Struktur - A—1200 mm

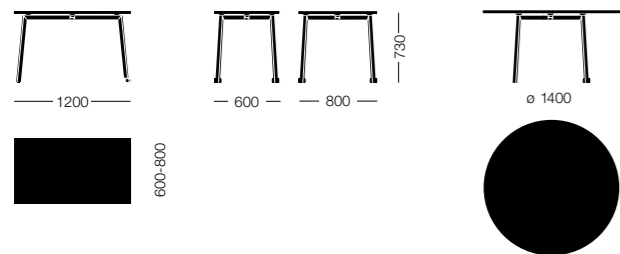

#### Armazón / Frame / Structure / Struktur - B—1400 mm

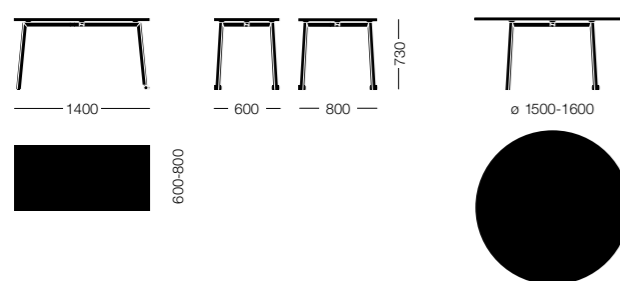

#### Armazón / Frame / Structure / Struktur - B2 —1600 mm

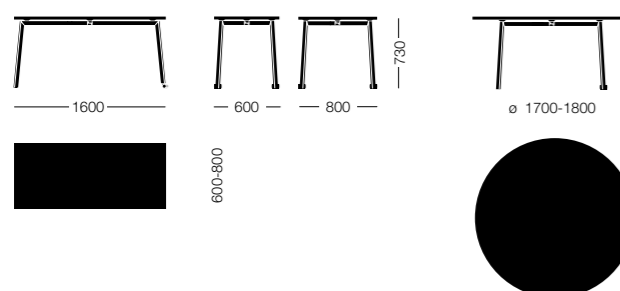

#### Armazón / Frame / Structure / Struktur - C—1800 mm

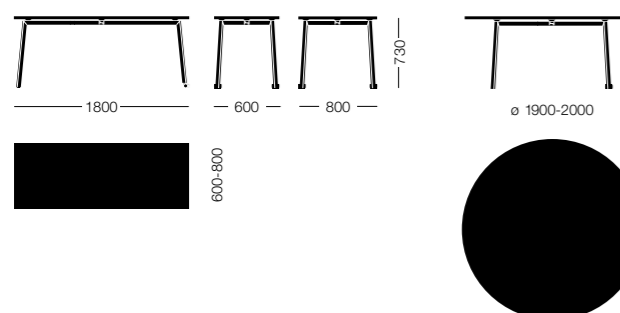

### Encimeras en ángulo / Corner tops / Plateaux en angle / Ecktischen

#### Ángulo / Angle / Angle / Winkel 45°

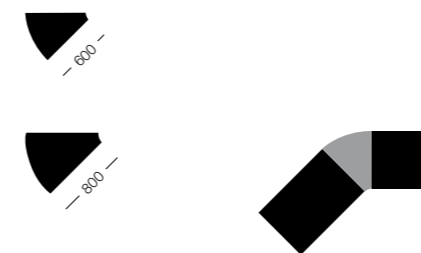

#### Ángulo / Angle / Angle / Winkel 90°

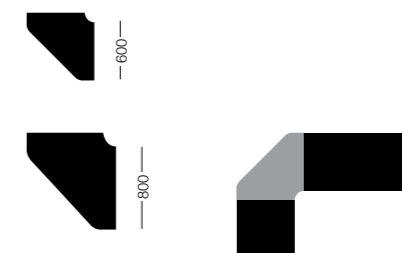

## Datos técnicos / Technical data / Données techniques / Technische Daten.

#### ARMAZÓN:

Compuesto de dos estructuras de acero pintado en epoxi de dos patas simétricas de tubo de acero de 40x30x1,5 mm. unidas por una rótula que permite diferentes posiciones con un único armazón para conseguir distintas opciones de mesa. El armazón lleva cuatro niveladores y puede llevar dos ruedas con sistema de freno para facilitar el desplazamiento de la mesa montada.

#### RÓTULA:

Permite el posicionamiento de las patas en distintas posiciones, habilitando a un único armazón para poder trabajar con encimeras de diferentes formas y dimensiones.

#### ENCIMERAS:

Compacto 12mm. y Melamina 20 mm.

#### FRAME:

Composed by two steel structures epoxy painted in colours white, grey or black and two symmetrical legs in steel tube 40x30x1,5 cm. joined by a kneecap which allows different positions with a unique frame giving way to several tables compositions. The frame has four adjusters and castors with brake system are available to facilitate moving the table from one place to another.

#### KNEECAP:

It allows the different positions of the legs enabling one unique frame to be adapted to several shaped and sized tops.

#### TOPS:

Compact 12mm. and Melamine 20 mm.

#### STRUCTURE :

Composée de deux structures d'acier peint époxy en couleur blanche, noir ou gris et deux pieds symétriques en tube d'acier de 40x30x1,5 mm. unis par une rotule qui permet différentes positions avec une seule structure pour obtenir plusieurs modèles de tables. La structure est équipée de quatre nivelateurs et en mettant deux roulettes, la table peut être déplacée.

#### ROTULE :

Permet de régler l'ouverture de l'angle du piétement selon les différents formats et dimensions de plateaux désirés.

#### PLATEUX :

Compact 12mm. et Melamine 20 mm.

#### GESTELL:

Bestehend aus zwei Strukturen aus Stahl, Epoxi lackiert in den Farben Weiß, Grau oder Schwarz und zwei symmetrischen Beinen aus Stahlrohr 40x30x1,5 mm durch ein Gelenk verbunden mit dem verschiedene Positionen durch ein und das selbe Gestell möglich sind. Das Gestell hat vier höhenverstellbare Gleiter und Rollen die mit einem Bremssystem Ausgeattet sind und das leichte Bewegen des Tisches ermöglichen.

#### GELENK:

Ermöglicht verschiedene Positionen der Beine, sodaß auf einem Gestell Platten mit verschiedenen Maße ond Formen angebracht werden können.

#### PLATTEN:

Kompakt 12mm. and Melamin 20 mm.

# Fly

**Diseñador / Designer**  
Lievore Altherr Molina, 2012

Fly es una mesa de líneas suaves que combina sobriedad y elegancia. Fly es esencial, un objeto de síntesis cuyo sobre constituye un plano neutro que vuela sobre unos elementos estructurales de extrema ligereza. El acabado monocolor proporciona un aspecto de pieza íntegra y serena y potencia la visión de planos flotantes que se adaptan con naturalidad a cualquier tipo de espacio y ambiente. El acabado en madera natural nos evoca la simplicidad de lo natural.

Fly is a table with smooth lines which combines sobriety with elegance. Fly is essential, an object resulting from a synthesis whose top represents a neutral plane floating over structural components of extreme lightness. The single-colour finish gives the piece the appearance of completeness and calm, reinforcing the impression of floating planes which adapt in a natural way to any kind of space and atmosphere. The natural wood finish evokes the simplicity of the natural.

Fly est une table aux lignes douces, alliant sobriété et élégance. Fly est essentiel, un objet de synthèse comprenant un plateau de plan neutre posé sur des éléments structuraux d'une extrême légèreté. La finition monochrome procure un aspect de pièce intégrale et favorise la vision de plans flottants qui s'adaptent naturellement à tout type d'espace et ambiance. La finition en bois naturel évoque la simplicité du naturel.

Fly ist ein Tisch mit klaren Linien und kombiniert Schlichtheit mit Eleganz. Fly ist im Wesentlichen ein Objekt und das Ergebnis einer Synthese bei der die Platte, als neutrale Fläche, über den strukturalen Komponenten mit extremer Leichtigkeit schwebt. Die uni farbige Ausführung gibt diesem Stück ein komplettes und ruhiges Erscheinungsbild und verstärkt den Eindruck schwebender Ebenen die sich natürlich jedem Raum und jeder Architektur anpassen.









**Modelos / Models / Modèles / Modelle.**

1



2



3



4



5



6



7



1. Mesa Individual.
2. Mesa Individual con Ala.
3. Mesa Individual con Buck.
4. Mesa Individual con Ala y Buck.
5. Mesa de reunión circular.
6. Mesa de reunión rectangular.
7. Mesa de reunión ovalada.

1. Individual Table.
2. Individual Table with Extension Top.
3. Individual Table with Buck.
4. Individual Table with Extension Top and Buck.
5. Circular Meeting Table.
6. Rectangular Meeting Table.
7. Oval Meeting Table.

1. Table Individuelle.
2. Table Individuelle avec Retour.
3. Table Individuelle avec Buck.
4. Table Individuelle avec Buck et Retour.
5. Table de réunion circulaire.
6. Table de réunion rectangulaire.
7. Table de réunion ova.

1. Einzeltisch.
2. Tisch mit Seitenflügel.
3. Tisch mit Korpus.
4. Tisch mit Korpus und Seitenflügel.
5. Runden Konferenztisch.
6. Rechteckigen Tisch Treffen.
7. Ovalen Tisch Treffen.

**Accesorios / Accessories / Accessoires / Zubehör.**

1



2



3



4



5



6



1. Pieza de unión de encimeras: inyección de aluminio. Permiten la unión de las mesas tanto frontal como lateralmente.
2. Mampara divisoria: disponible en dos tamaños: 1.200 mm. para la división frontal y 600 mm. para la división lateral. Los acabados pueden ser lacado blanco mate, lacado gris mate y lacado negro mate, todos ellos texturizados.
3. Faldón de cortesía: disponible en 1.200 mm. Los acabados pueden ser lacado blanco mate, lacado gris mate y lacado negro mate, todos ellos texturizados.
4. Pasacables: realizado en silicona con alma metálica.
5. Tela pasacables: realizada en tela de poliéster ignífuga, con sujeción de velcro para su fácil colocación. Disponible en beige y gris oscuro.
6. Electrificación.

1. Linking device for tops: injection-moulded aluminium. Allowing to link the tops either frontally or at the sides.
2. Divider panel: available in two sizes: 1.200 mm for the frontal panel and 600 mm for side panel. Finishings can be be in white, grey or black satin lacquer. All textured.
3. Courtesy panel Available in 1.200 mm. Finishings can be be in white, grey or black satin lacquer. All textured.
4. Cable holder: made of silicon material, metal inner part.
5. Cable holder fabric: made in fire-retardant polyester fabric, with velcro strip for an easy installation. Available in colours beige and dark grey.
6. Electrification.

1. Pièce d'union entre plateaux Injection en aluminium. On permet l'union des tables frontalement et lateralement.
2. Séparateur de poste de travail Disponible en deux dimensions: 1.200 mm pour la séparation frontale et 600 mm pour la séparation laterale. Les finitions disponibles sont en lacqué matt, blanc, gris et noir, texturés.
3. Panel frontal Disponible en 1.200 mm. Les finitions disponibles sont en lacqué matt, blanc, gris et noir, texturés.
4. Passage câbles Fait en silicone avec intérieur métallique.
5. Tissu passage câbles En tissu polyester non-feu, fixé par velcro pour un placement facil. Disponible en crème et gris.
6. Électrification.

1. Verbindungsbeschlag für Tischplatten: Spritzgussaluminium. Ermöglicht die Platten frontal oder seitlich zu verbinden.
2. Trennpaneel Erhältlich in zwei Größen: 1200 mm für Frontpaneel und 600 mm für Seitenpaneel. Ausführung in Weiß, Grau oder Schwarz matt lackiert. Alle texturiert.
3. Sichtpaneel: Erhältlich in 1.200 mm. Ausführung in Weiß, Grau oder Schwarz matt lackiert. Alle texturiert.
4. Kabelhalter: Aus Silikon, Innenteil aus Metall.
5. textiler Kabelhalter: Aus flammhemmendem Polyesterstoff mit Velcro Band zur einfachen Anbringung. Erhältlich in den Farben Beige und Dunkelgrau.
6. Elektrifizierung.

**Acabados / Finishes / Finitions / Ausführungen.**

**Encimera:** madera, DM Lacado.  
**Estructura:** aluminio pintado.

**Top:** Wood, MDF Lacquered.  
**Frame:** Lacquered aluminum.

**Plateau :** Bois, Aggloméré Lacqué.  
**Pieds :** Aluminium laqué.

**Platten:** Holz, MDF lackiert.  
**Beine:** Lackierten aluminium.

## Medidas / Measures / Mesures / Messungen.

### Mesas individuales / Individual tables / Tables and plateaux / Einzeltische

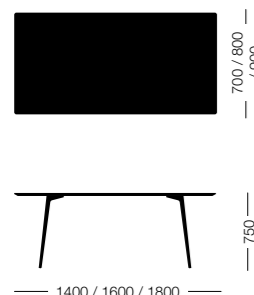

### Mesas con ala / Tables with wing / Table avec retour / Tische mit seitlichem Flügel

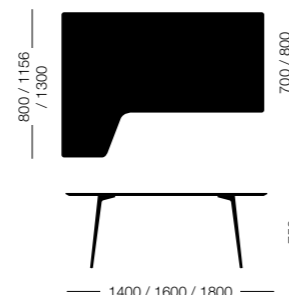

### Mesa Individual con Buck / Individual Table with Buck / Table Individuelle avec Buck / Tisch mit Korpus

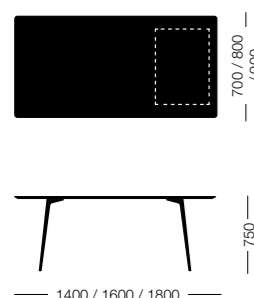

### Mesa Individual con Ala y Buck / Individual Table with Extension Top and Buck / Table Individuelle avec Buck et Retour / Tisch mit Korpus und Seitenflügel

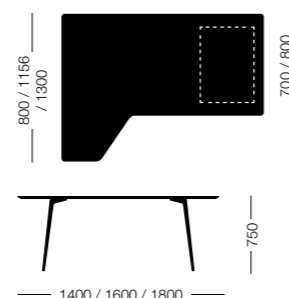

### Mesa de reunión circular / Circular Meeting Table / Table de réunion circulaire / Runden Konferenztisch

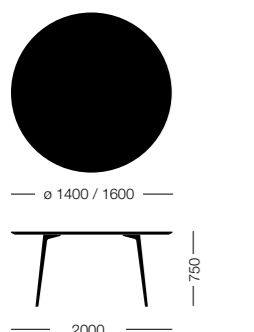

### Mesa de reunión rectangular / Mesa de reunión rectangular / Table de réunion rectangulaire / Rechteckigen Tisch Treffen

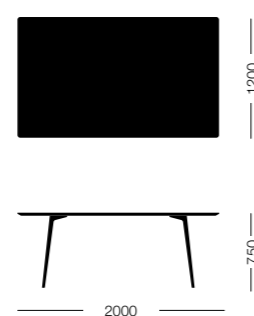

### Mesa de reunión ovalada / Oval Meeting Table / Table de réunion oval / Ovalen Tisch Treffen

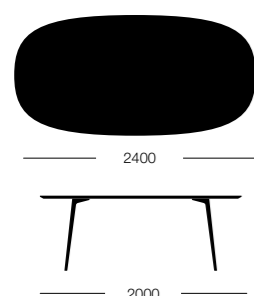

## Datos técnicos / Technical data / Données techniques / Technische Daten.

### PATAS:

Inyección de aluminio.  
Las patas se fijan al sobre mediante corredera que viene fijada en la encimera.  
Los acabados pueden ser lacado blanco mate, lacado gris mate y lacado negro mate. Todos ellos texturizados.

### LEGS:

Injection moulded aluminium.  
The legs are fixed to the top by runners in a rail incorporated to the top.  
Finishings can be be in white, grey or black satin lacquer. All textured.

### PIEDS :

Injection d'aluminium.  
Les pieds sont fixés au plateau par coulissants intégrés au plateau.  
Les finitions disponibles sont en lacqué matt, blanc, gris et noir, texturés.

### BEINE:

Druckguß gepresstes Aluminium. Die Beine können an der Tischplatte durch eine Intergrierte Schiene an der Platte befestigt werden. Ausführung in Weiß, Grau oder Schwarz matt lackiert. Alle texturiert.

### REGULADOR:

Las patas llevan un regulador cilíndrico de color negro.  
Permite una regulación en altura de hasta 8 mm.

### ADJUSTABLE FOOT:

Legs are provided with cylindric black adjustable foot.  
It allows to adjust it up to 8mm height.

### RÉGLAGE :

Les pieds sont réglables en hauteur.  
On permet régler l'hauteur jusqu'à 8mm.

### VERSTELLBARE BODENGLEITER:

Die beine sind alle mit schwarzen zylindrischen Bodengleitern ausgestattet die eine Höhenverstellung bis zu 8 mm Höhe ermöglichen.

### BUCKS:

Made of steel.  
It has two drawers 170mm height and one 340mm height.  
Finishings can be be in white or black satin lacquer.

### BUCKS :

En acier.  
Avec deux tiroirs de 170mm hauteur et un tiroir de 340mm hauteur.  
Les finitions peuvent être lacqué matt, blanc ou noir.

### KORPUSSE:

Aus Stahl.  
Mit zwei Laden 170 mm und 430 mm hoch. Ausführung in Weiß oder Schwarz matt lackiert.

### BUCKS:

Realizados en acero.  
Contiene dos cajones de 170 mm. de altura y un cajón de 340 mm. de altura.  
Los acabados pueden ser lacado blanco mate ó negro mate.

# Fold

**Diseñador / Designer**  
O.T.S. 1999

La Pata Fold permite una gran facilidad de almacenamiento, un montaje y desmontaje rápido, un gran ahorro de espacio y protección en el apilado de las mesas.

Folding leg suitable to use with any table top shape: square, rectangular, oval or round one. Quick to fold up, easy to store saving much space and well protected when stacking.

Le système de piètement Fold peut être utilisé pour des tables carrées (minimum 80x80 cm), ovales, rectangulaires ou rondes (minimum 100 cm de diamètre). Permet de replier rapidement les pieds, gain d'espace, facile à stocker, doté de protections pour l'empilage.

Klappfuß für jede Plattenform geeignet: quadratische, rechteckig, oval oder rund. Schnell aufklappbar, leicht platzsparend zu lagern und beim Stapeln gut geschützt.

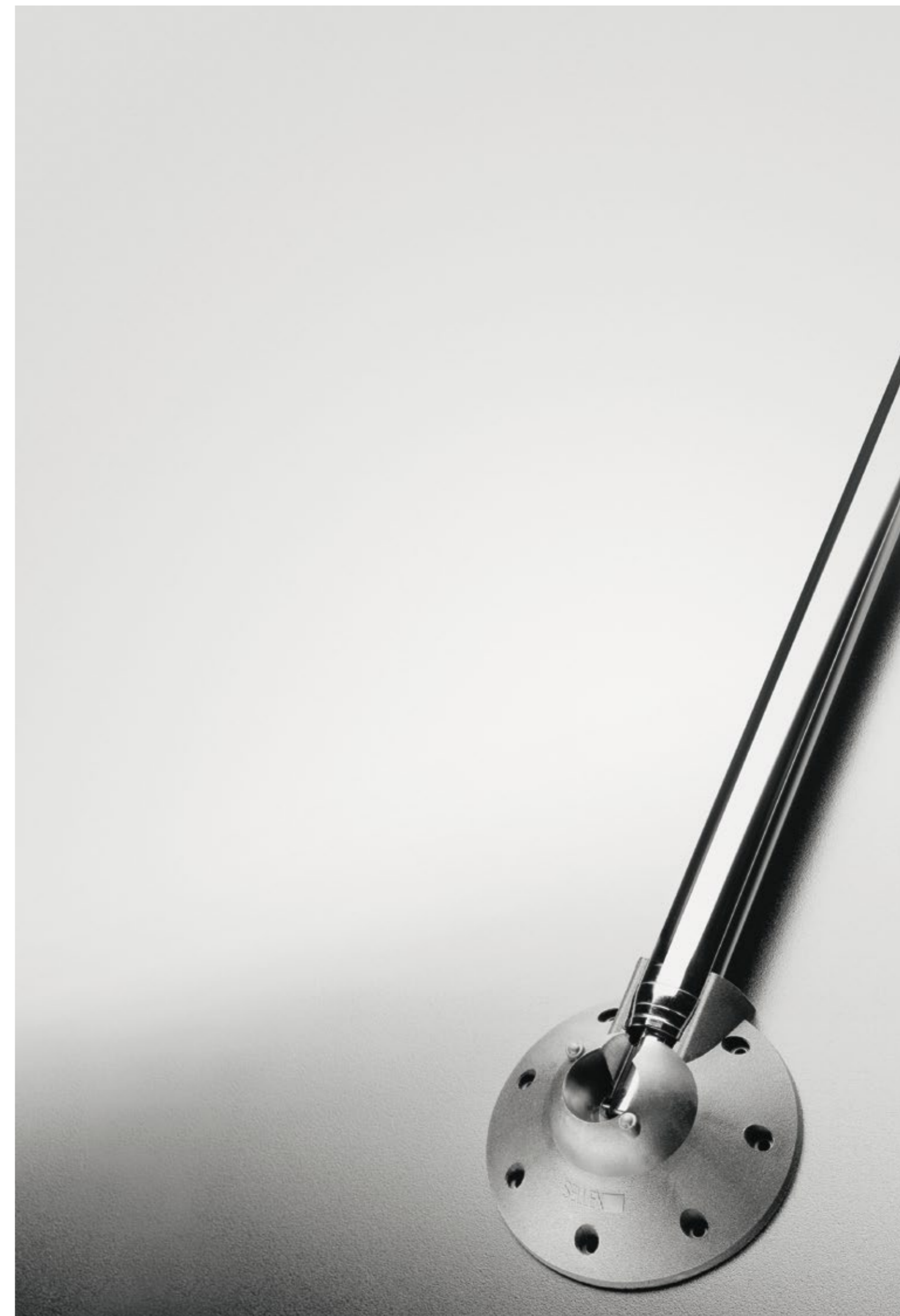





## Modelos / Models / Modèles / Modelle.

1



1. Mesa rectangular.
2. Mesa cuadrada.
3. Mesa redonda.

2



1. Rectangular Table.
2. Square Table.
3. Round Table.

3



1. Table Rectangulaire.
2. Table Carrée.
3. Table Ronde.

1. Rechtecktisch.
2. Quadratischen tisch.
3. Runder tisch.

## Detalles / Details / Détails / Einzelheiten.

1



1. Rótula de plegado de pata.
2. Mesa con Patas plegadas.

2



1. Folding Leg.
2. Folding Table.

1. Armature pliant.
2. Table plié.

1. Faltschenkel.
2. Gefaltete Tisch.

## Accesorios / Accessories / Accessoires / Zubehör.

1



1. Carro de apilamiento y transporte.

1. Stacking and transport trolley.

1. Chariot de transport.

1. Stapel- und Transportwagen.

## Acabados / Finishes / Finitios / Ausführungen.

**Encimera:** melamina, madera...

**Patas:** acero cromado, acero lacado.

**Top:** Melamine, bois...

**Legs:** Steel chrome, steel lacquered.

**Plateau :** Melamine, bois...

**Pieds :** Acier chromé, acier laqué.

**Platte:** Buche, melamin...

**Beine:** Chromstahl, beschichtete stahl...

## Medidas / Measures / Mesures / Messungen.

### Mesas y encimeras / Tables and tops / Tables and plateaux / Tischen und Tischplatten

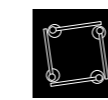

800 / 900

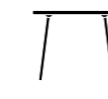

725

800 / 900

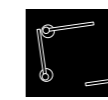

800

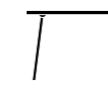

725

1200 / 1600

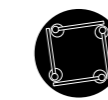

ø 1000



725

ø 1000

## Datos técnicos/ Technical data / Données techniques / Technische Daten.

### PATAS:

Tubo de Ø 35 x 1,5 mm y 70 cm de altura acabado en cromo ó lacado. La pieza de unión a la encimera es una pieza de composite plástico con 8 puntos de fijación a la encimera.

### ENCIMERAS :

Haya Natural o teñida. Contrachapado estratificado blanco con canto natural. Aglomerado con melamina blanca o gris.

### LEGS:

Tube Ø 35 x 1,5 mm. and 70 cm. height, chromed finished or lacquered. The linking piece to the top is of plastic composite with 8 fixing points.

### TOPS:

Natural or Stained beech. Plywood white laminate natural edge. Chipboard melamine white or grey.

### PIEDS :

Tube de Ø 35 x 1,5 mm et 70 cm de hauteur fini en chrome o laqué. La pièce de jonction au plateau est une pièce de composite blanc avec 8 points de fixation au plateau.

### TOPS :

Hêtre Naturel ou Teint. Contreplaqué stratifié blanc arête naturel. Aggloméré melamine blanche ou gris.

### BEINE:

Stahlrohr Ø 35 x 1,5 mm und 70 cm. hoch, verchromt lackiert. Das Verbindungsstück zur Tischplatte ist aus Kunststoff mit 8 Fixierungspunkten.

### PLATTEN:

Buche natur oder gebeizt. Sperrholz, Melaminbeschichtet, Kanten aus Sperrholz sichtbar. Spanplatte Weiß oder Grau beschichtet.

# Lorca

## Diseñador / Designer

Abad Diseño, 2010

## Premios / Awards / Prix / Auszeichnungen

Selección ADI-FAD 2011

La esencia de la mesa Lorca es la sólida estructura de madera coronada por una encimera de madera. El diseño de la mesa otorga una personalidad propia al espacio donde se encuentre. El programa de mesas Lorca aumenta con la posibilidad de alas en sus laterales y de mesas de generosas dimensiones para las salas de reuniones.

The essence of Lorca table is the solid wood structure crowned by a wooden top. The table design gives a real personality to the space where you are. The Lorca program increases with the possibility of wings and generous dimensions for meeting rooms.

L'essence de la table Lorca est la structure en bois massif couronné par un plan de travail en bois. La conception de table donne une personnalité propre à l'espace où vous êtes. Le programme augmente avec la possibilité des ailes et les tables de généreuses dimensions des salles de réunion.

Das Wesen der Lorca-Tabelle ist die Massivholzstruktur gekrönt durch eine Holzplatte. Das Design der Tabelle gibt eine Persönlichkeit dem Raum, wo sie steht. Das Programm erhöht die Lorca-Tabelle mit der Möglichkeit, ihre Flügel beistelltische und großzügig abmessungen für Konferenzräume.





## Modelos / Models / Modèles / Modelle.

1



2



3



1. Mesa de despacho.
2. Mesa de despacho con buck.
3. Mesa de reuniones.

1. Office table.
2. Office table with buck.
3. Meeting table.

1. Table de bureau.
2. Table de bureau avec retour.
3. Tables de réunion.

1. Schreibtisch.
2. Schreibtisch mit verlängerungsplatte.
3. Besprechungstisch.

## Acabados / Finishes / Finitios / Ausführungen.

**Encimera:** madera, DM Lacado.  
**Estructura:** madera maciza chapeada o lacada.

**Top:** chipboard veneered or lacquered.  
**Legs:** solid wood veneered or lacquered.

**Plateau :** placage bois ou bois lacqué.  
**Pieds :** bois massif placqué ou lacqué.

**Platte:** Spanplatte furniert oder lackiert.  
**Beine:** Massivholz furniert oder lackiert.

## Medidas / Measures / Mesures / Messungen.

Mesa de Despacho / Office Table / Tables de Bureau / Schreibtisch

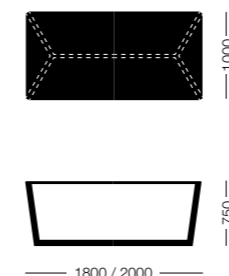

Mesa de Despacho con buck / Office Table with buck / Tables de Bureau avec retour / Schreibtisch mit verlängerungsplatte

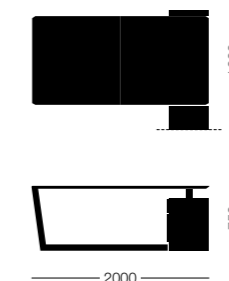

Mesa de Reuniones / Meeting Table / Tables de Réunion / Besprechungstisch

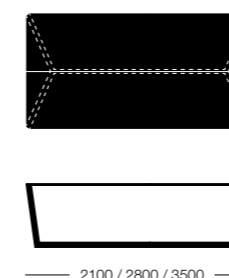

## Datos técnicos / Technical data / Données techniques / Technische Daten.

### MESA DE DESPACHO

**Encimera:** madera chapeada o lacada de 31mm de espesor, con cantos achaflanados, quedando a la vista un canto de 10mm. Reforzada con una viga metálica embutida en la madera.  
**Patas:** madera maciza chapeada o lacada de 70x40mm. Protección metálica sobre el larguero inferior a modo de reposapiés.  
**Bucks y alas:** estructura de madera chapeada o lacada de 31mm. Trasera de madera chapeada o lacada de 11m.  
**Cajones:** frente de madera chapeada o lacada 20mm. Correderas de desplazamiento ligero y cierre suave.

### MESA DE REUNIONES

**Encimera:** madera chapeada o lacada de 31mm espesor, con cantos achaflanados de 10mm.  
**Bastidor:** bastidor metálico de acero. Acabado en pintura epoxi.  
**Patas:** madera maciza chapeada o lacada de 70x40 mm.

### OFFICE TABLE

**Top:** chipboard veneered or lacquered 31mm thick, 10mm bevelled edges. Reinforced steel beam embedded in the wood.  
**Legs:** solid wood veneered or lacquered 70x40mm. Metal protection on the bottom rail as a footrest.  
**Bucks and wings:** frame in veneered or lacquered 31mm wood. Rear in veneer or lacquered 11m thick.  
**Drawers:** front in veneered or lacquered wood 20mm thick. Soft sliding rail and closing.

### MEETING TABLE

**Top:** chipboard veneered or lacquered 31mm thick, 10mm bevelled edges.  
**Frame:** metal steel tube, epoxy painted.  
**Legs:** solid wood veneered or lacquered 70x40mm.

### TABLES DE BUREAU

**Plateau :** placage bois ou bois laqué de 31 mm d'épaisseur, chants biseautés de 10 mm. Renforcé avec une poutre métallique fourrée dans le bois.  
**Pieds :** bois massif placqué ou laqué de 70x40mm. Protection métallique sur la traverse inférieure qui fait les fonctions de repose-pieds.  
**Caissons et plateaux retour :** structure en bois plaqué ou laqué de 31mm. Partie arrière en bois plaqué ou laqué de 11mm.  
**Tiroirs :** partie frontale en placage bois ou bois laqué de 20mm. Tiroirs coulissants avec fermeture douce.

### TABLES DE RÉUNION

**Plateau :** placage bois ou bois laqué de 31 mm d'épaisseur avec chants biseautés dont la partie visible reste à 10mm.  
**Châssis :** tube d'acier métallique. Finition peint epoxy.  
**Pieds :** bois massif placqué ou laqué de 70x40mm.

### SCHREIBTISCH

**Platte:** Spanplatte furniert oder lackiert 31 mm stark, abgeschrägt und mit eingelegerter Stahltraverse.  
**Beine:** Massivholz furniert oder lackiert 70x40 mm, Metallschutz am Boden als Fußstütze.  
**Seitenflügel und Böcke:** Rahmen aus furniertem oder lackiertem Holz 31 mm stark, Frontpaneele furniert oder lackiert 11 mm stark.  
**Laden:** Fronten Holz furniert oder lackiert 20 mm stark.

### BESPRECHUNGSTISCH

**Platte:** Spanplatte furniert oder lackiert 31 mm stark, 10 abgeschrägte Kante  
**Rahmen:** Stahlrohr Epoxi lackiert.  
**Beine:** Massivholz furniert oder lackiert 70x40 mm.



# Planc

## Diseñador / Designer

Lievore Altherr Molina, 2003

Mesa con base de pie central, indicada para hostelería y válida tanto para interior como para exterior. La encimera puede ser de cristal o de compacto.

Table with a square base specially suitable for Hospitality purposes: coffee-shops, cafeterias, bars, restaurants... and both for indoors (chromed base) and outdoors. Glass or Compact laminated top.

Planc est une table avec un pied central carré, qui peut être utilisée dans les cafétérias, bars, restaurants et possède un traitement anti-corrosion pour usage extérieur. 2 finitions possibles pour les plateaux : en verre ou en matériau synthétique Compact.

Tisch mit einem quadratischen Gestell im Gastronomie Bereich: Kaffeehäuser, Coffee-Shops, Bars, Restaurants ... sowohl drinnen (verchromtes Gestell) als auch draußen. Mit Glas- oder Kompaktplatte.

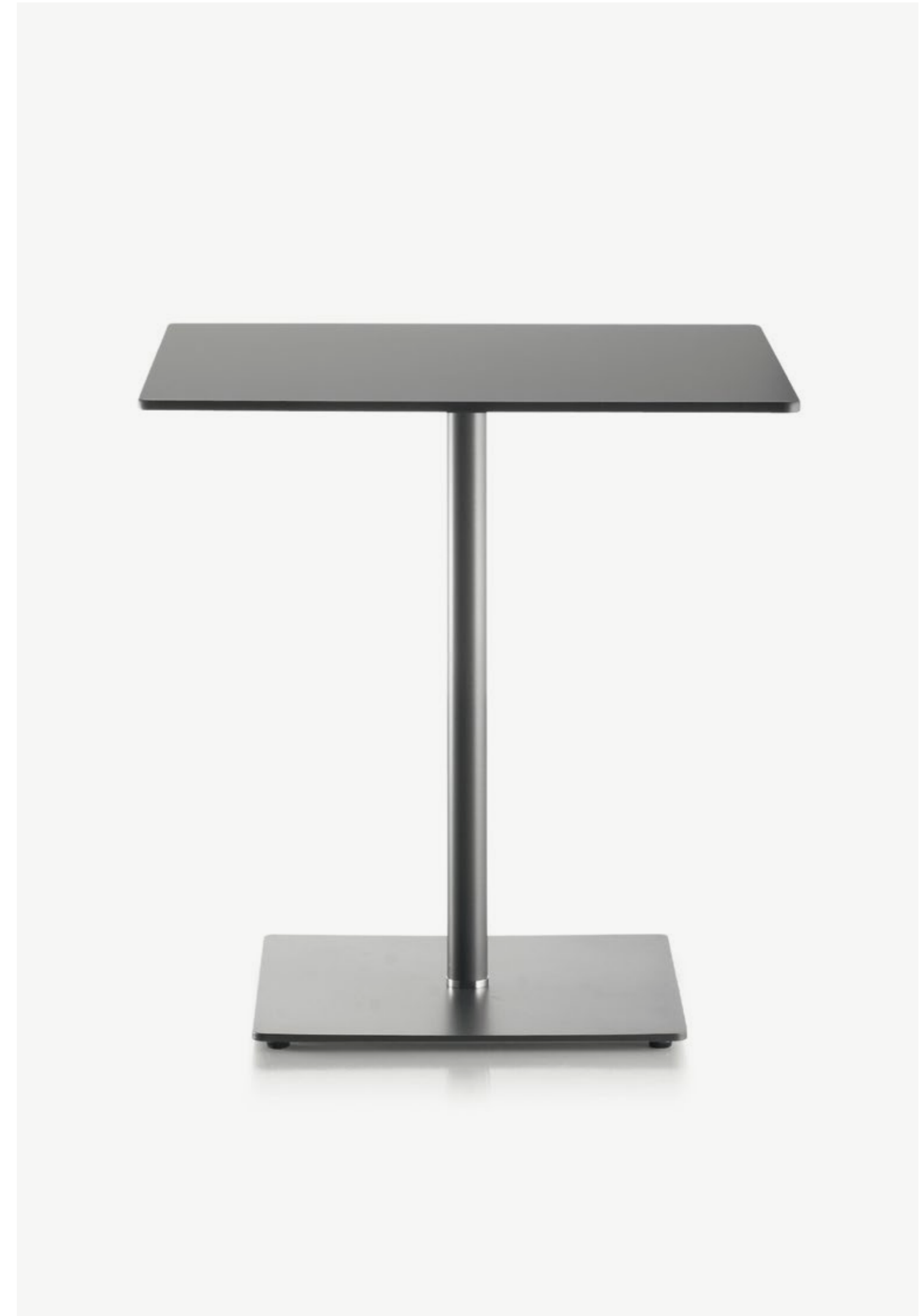



## Modelos / Models / Modèles / Modelle.

1



1. Mesa básica.
2. Mesa doble.
3. Mesa circular.
4. Mesa circular alta.

2



1. Basic table.
2. Double table.
3. Circular table.
4. High circular table.

3



1. Table basique.
2. Table double.
3. Table circulaire.
4. Table haute circulaire.

4



1. Bistrotisch mit Fuß.
2. Doppel Bistrotisch.
3. Runden Bistrotisch.
4. Hohen Runden Bistrotisch.

## Medidas / Measures / Mesures / Messungen.

### Mesa básica / Basic table / Table basique / Bistrotisch mit Fuß



700 / 800

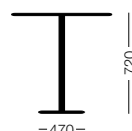

720

-470-

### Mesa doble / Double table / Table double / Doppel Bistrotisch

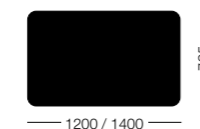

1200 / 1400

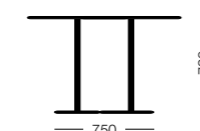

795

720

-750-

### Mesa circular / Circular table / Table circulaire / Runden Bistrotisch



-Ø 700 / 800-

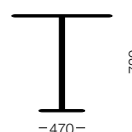

720

-470-

### Mesa circular alta / High circular table / Table haute circulaire / Hohen Runden Bistrotisch



-Ø 600-

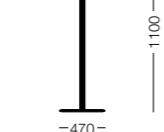

1100

-470-

## Acabados / Finishes / Finitios / Ausführungen.

**Encimera:** cristal opaco templado y vitrificado.  
**Estructura:** acero lacado.

**Top:** Tempered glass or compact.  
**Frame:** Steel blasted base.

**Plateau :** Verre trempé ou compact.  
**Armature :** Base en plaque d'acier.

**Platte:** sicherheitsglas oder kompakt.  
**Gestell:** kugelgestrahlt.

## Datos técnicos / Technical data / Données techniques / Technische Daten.

### ARMAZON:

Base de 470x470x6 mm / 750x470x6 mm.

### FRAME:

Base of sheet 470x470x6 mm / 750x470x6 mm.

### ARMATURE :

Base 470x170x6 mm / 750x470x6 mm.

### GESTELL:

Stahlblech 470x470x6 mm / 750x470x6mm.

### COLUMNAS:

De Ø 45 x 2 mm.  
Acabado armazón de base granallada y cromada para interiores, o pintura epoxi gris antracita con tratamiento previo de cataforesis para exteriores.  
Columna epoxi gris antracita con tratamiento previo de cataforesis.

### COLUMNS:

Ø 45 x 2 mm.  
Frame finish in shot blasted base and chromed for indoors, or grey anthracite epoxy coating with previous cataphoresis treatment for outdoor use. Grey anthracite epoxy column with previous cataphoresis treatment.

### COLONNE :

De Ø 45 x 2 mm.  
Finition armature de base grenailée et chromée pour intérieurs ou peinture époxy gris anthracite avec traitement préalable par cataphorèse pour extérieurs.  
Colonne époxy gris anthracite avec traitement préalable par cataphorèse.

### STAHLBLECH SÄULE:

Ø 45 x 2 mm.  
Gestell kugelgestrahlt und verchromt für den Innenbereich, oder durch Kataphorese anthrazit Epoxi beschichtet für den Außenbereich. Säule ebenfalls durch Kataphorese anthrazit Epoxi beschichtet.

### ENCIMERAS:

70 x 70 cm.  
80 x 80 cm.  
120 x 80 cm.  
140 x 80 cm.  
0 60 cm. (altura 110 cm)  
0 70 cm.  
0 80 cm.  
Material sintético COMPACT 12 mm, color antracita, apto para exteriores.

### TOPS:

70 x 70 cm.  
80 x 80 cm.  
120 x 80 cm.  
140 x 80 cm.  
0 60 cm. (Height 110 cm)  
0 70 cm.  
0 80 cm.  
Synthetic material COMPACT 12 mm, anthracite colour, suitable for outdoor use.

### PLATEAUX :

70 x 70 cm.  
80 x 80 cm.  
120 x 80 cm.  
140 x 80 cm.  
0 60 cm. (hauteur 110 cm)  
0 70 cm.  
0 80 cm.  
Materiaux synthétiques COMPACT 12 mm, couleur anthracite, conçu pour extérieurs.

### PLATTEN:

70 x 70 cm.  
80 x 80 cm.  
120 x 80 cm.  
140 x 80 cm.  
0 60 cm. (Height 110 cm)  
0 70 cm.  
0 80 cm.  
Kompaktplatte 12 mm, anthrazitfärbig für den Außenbereich.

# Zubi

**Diseñador / Designer**  
Abad Diseño, 2016

Los nuevos tiempos generan nuevas formas de ocio y de trabajo y para ello es necesario aportar nuevas soluciones. Para resolver las nuevas necesidades de los espacios de trabajo, de las zonas de restauración y de las zonas de espera de las terminales de pasajeros, se ha desarrollado el programa de Mesas Zubi

Un sistema que nos permite crear tanto mesas independientes de diferentes dimensiones (tanto de longitud como de profundidad y altura) como composiciones de diferentes mesas de diferentes alturas para resolver las necesidades de cada espacio. Con la posibilidad de acabados en madera natural ó lacado y con la cada vez más necesaria posibilidad de electrificación, adaptada a cada espacio.

Facing new times means to have to adapt to new ways of leisure and work, so new solutions are to be found. In order to solve these needs in working spaces, hotel zones or waiting areas in passenger terminals, we have developed the new Zubi tables system.

A system allowing to create both, single tables of several sizes (in length, depth or height) or table compositions of different height to meet with each space requirement. Natural wood or stained finishes are available, as well as the option to have electric connections adapted to each facility.

Les nouveaux temps génèrent de nouvelles formes de loisir et de travail et il est nécessaire d'apporter de nouvelles solutions. Le programme de Tables Zubi a été conçu pour les besoins de bureau, d'hôtellerie et pour les zones d'attente de terminaux de passagers.

Il s'agit d'un système de tables indépendantes de différentes dimensions (longueur, profondeur et hauteur) et des compositions de différentes hauteurs selon les besoins de l'installation.  
Finitions : bois naturel ou laqué.  
Electrificación en option.

Neue Zeiten bedeuten auch, dass wir uns den neuen Arten der Arbeit und Freizeit anpassen müssen und wir nach neuen Lösungen suchen müssen, um den Bedürfnissen in Arbeitszonen, Hotelbereichen oder Wartezonen auf Flughäfen gerecht zu werden. Wir haben die Herausforderung angenommen und das neue Zubi Tischsystem entwickelt.

Ein System das beide Anforderungen erfüllt: Einzeltische in verschiedenen Größen (Länge, Tiefe oder Höhe) oder Tischkompositionen in verschiedenen Höhen um den Anforderungen gerecht zu werden die das Gebäude oder der Raum an uns stellt. Naturholz oder gebeizte Ausführungen sind erhältlich und auch die Option eine Elektrifizierung vorzunehmen entsprechend den Räumlichkeiten.















## Modelos / Models / Modèles / Modelle.

1



2



3



1. Mesa H. 75 cm.
2. Mesa H. 90 cm.
3. Mesa H. 110 cm.

La mesa Zubi permite todas las combinaciones entre alturas, anchuras y longitudes.

1. Table H. 75 cm.
2. Table H. 90 cm.
3. Table H. 110 cm.

The ZUBI Table allows all combinations between heights, widths and lengths.

1. Table H. 75 cm.
2. Table H. 90 cm.
3. Table H. 110 cm.

La Table ZUBI permet à tous combinaisons entre hauteurs, largeurs et longueurs.

1. Tisch H. 75 cm.
2. Tisch H. 90 cm.
3. Tisch H. 110 cm.

Der ZUBI Tisch erlaubt alles kombinationen zwischen Höhen, Breiten und Längen.

## Detalles / Details / Détails / Einzelheiten.

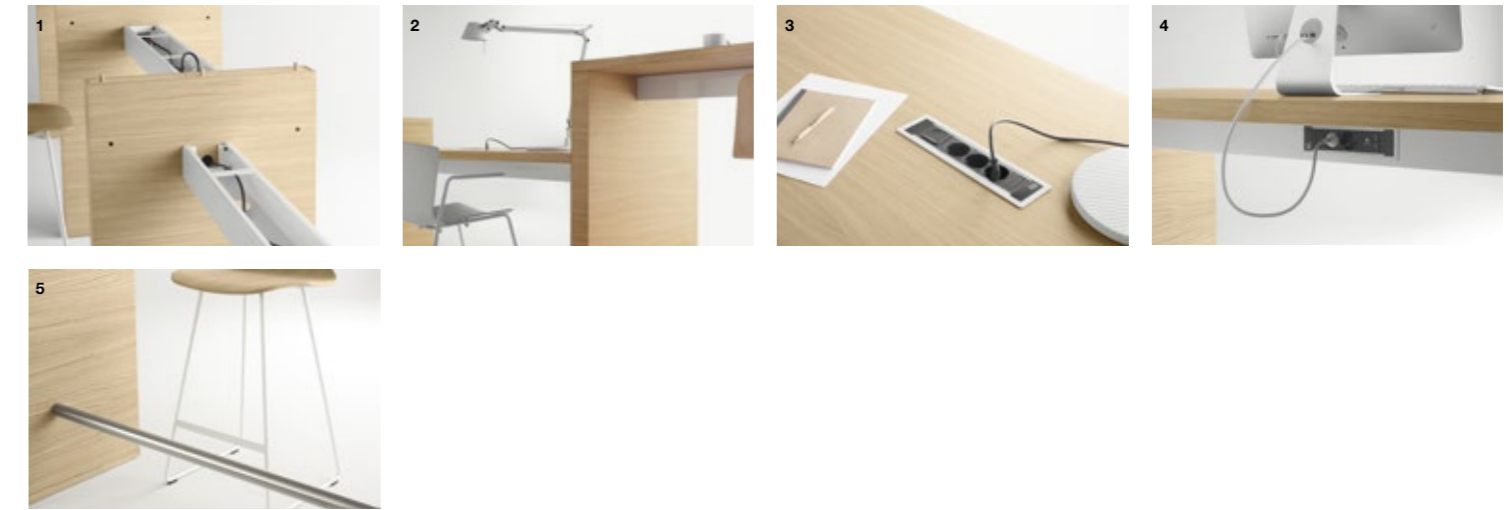

1. La electrificación pasa por dentro de la pata.
2. Posibilidad de electrificación en la superficie ó en la viga.
3. Un solo punto de conexión al sistema eléctrico ya que el cable pasa de una mesa a otra.
4. Posibilidad de unión de infinitas mesas compartiendo patas.
5. Opción de Apoyapiés.

1. The electrification goes inside the leg.
2. Possibility of electrification in the surface or in the beam.
3. A single point of connection to the electrical system as the cable passes from one table to another.
4. Possibility of joining infinite tables sharing legs.
5. Optional Footrest.

1. L'électrification va à l'intérieur de la jambe.
2. Possibilité d'électrification en surface ou dans le renfort.
3. Un seul point de connexion au système électrique lorsque le câble passe d'une table à l'autre.
4. Possibilité de rejoindre des tables infinies partageant des jambes.
5. Repose-pieds optionnel.

1. Die Elektrifizierung erfolgt im Bein.
2. Möglichkeit der Elektrifizierung in der Oberfläche oder im Strahl.
3. Ein einzelner Anschlusspunkt an das elektrische System, wenn das Kabel von einem Tisch zum anderen gelangt.
4. Möglichkeit, unendliche Tabellen zu verbinden, die Beine teilen.
5. Optionale Fußstütze.

## Acabados / Finishes / Finitios / Ausführungen.

**Encimera:** Roble natural, DM lacado.  
**Patas:** Roble natural, DM lacado.  
**Viga:** Acero pintado.

**Top:** Natural Oak, Lacquered MDF.  
**Legs:** Natural Oak, Lacquered MDF.  
**Beam:** Painted Steel.

**Plateau :** Chêne naturel, Multiplis laqué.  
**Pieds :** Chêne naturel, Multiplis laqué.  
**Renfort :** Acier peint.

**Platten:** Eiche, MDF lackiert.  
**Beine:** Eiche, MDF lackiert.  
**Breite:** Lackierter stahl.

## Datos técnicos/ Technical data / Données techniques / Technische Daten.

### ENCIMERA:

Madera chapeada de 50 mm de espesor, acabado en roble natural ó teñido ó DM lacado.

### PATAS:

Patas de 100 mm de ancho, fabricadas en folding acabado en roble natural ó teñido ó DM lacado.

### VIGA:

Viga de Acero pintado con posibilidad de incorporar electrificación.

### TOPS:

Veneered wood 50mm thick, finished in natural or stained oak, or lacquered MDF.

### LEGS:

Patas de 100 mm width Legs, produced under 'folding' process and finished in natural or stained oak, or lacquered.

### BEAM:

Epoxy painted steek beam with possibility to accommodate an electrification device.

### PLATEAU :

Bois de 550 mm d'épaisseur, finitions chêne naturel ou teinté ou bien agglo laqué.

### PIEDS :

Piètement de 100 mm, en folding, finition chêne naturel ou teinté ou bien aggloméré laqué.

### BARRE :

Barre en acier peint avec électrification en option.

### PLATTEN:

Schichtholz 50 mm stark, furniert in Eiche natur oder gebeizt oder MDF lackiert.

### BEINE:

Beine 100 mm breit unter Verwendung der "folding" Technik und mit Eiche furniert, natur oder gebeizt oder lackiert.

### TRVERSE:

Epoxi lackierte Stahltraverse mit Möglichkeit zur Elektrifizierung.



Medidas / Measures / Mesures / Messungen.

Zubi 75 cm. / Zubi H. 75 cm. / Zubi 75 cm. / Zubi H. 75 cm.

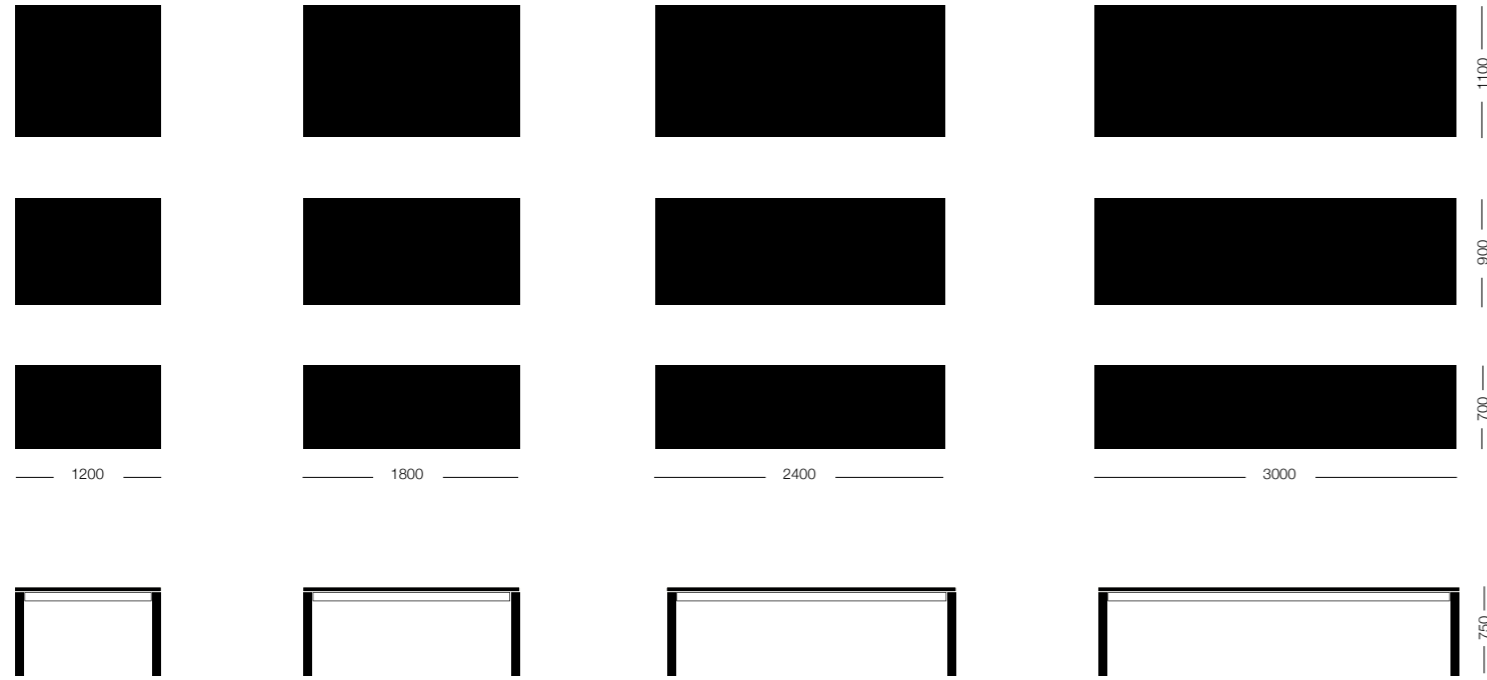

Zubi 90 cm. / Zubi H. 90 cm. / Zubi 90 cm. / Zubi H. 90 cm.

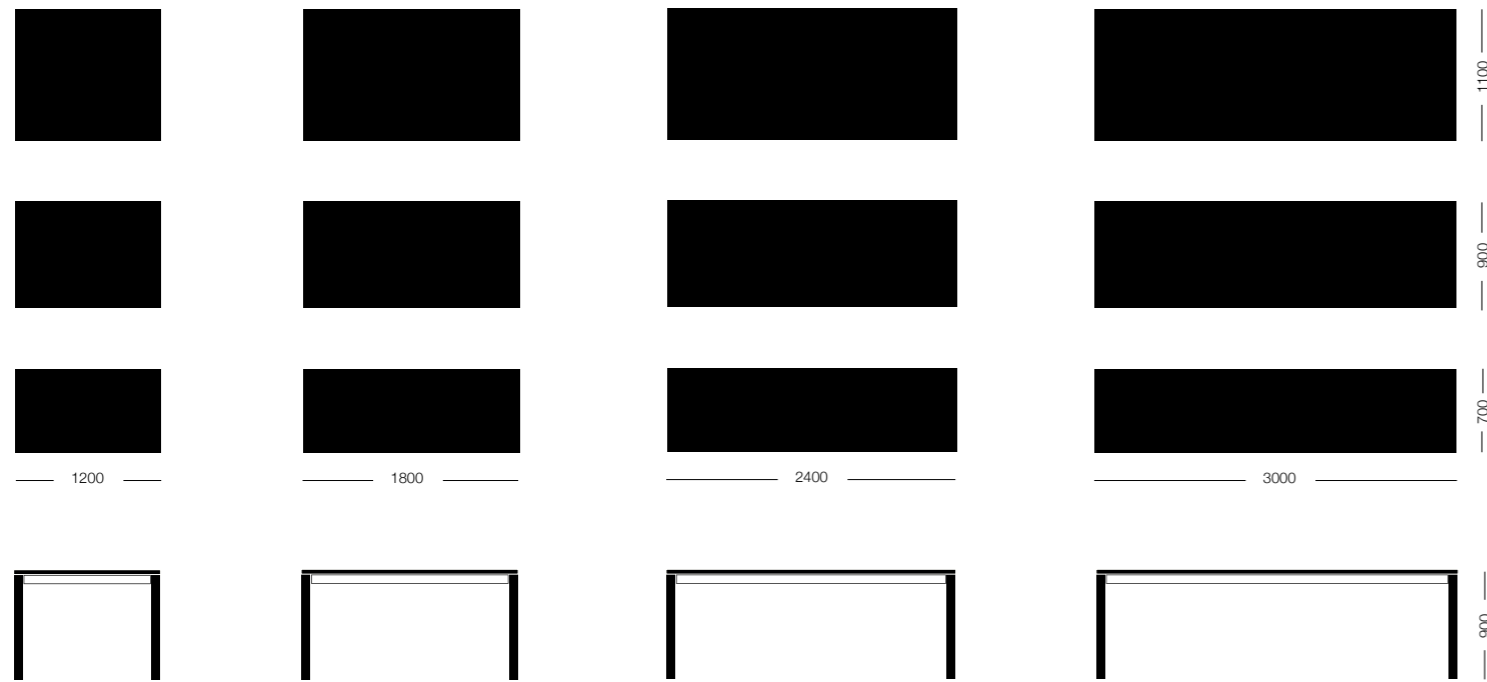

Medidas / Measures / Mesures / Messungen.

Zubi 110 cm. / Zubi H. 110 cm. / Zubi 110 cm. / Zubi H. 110 cm.

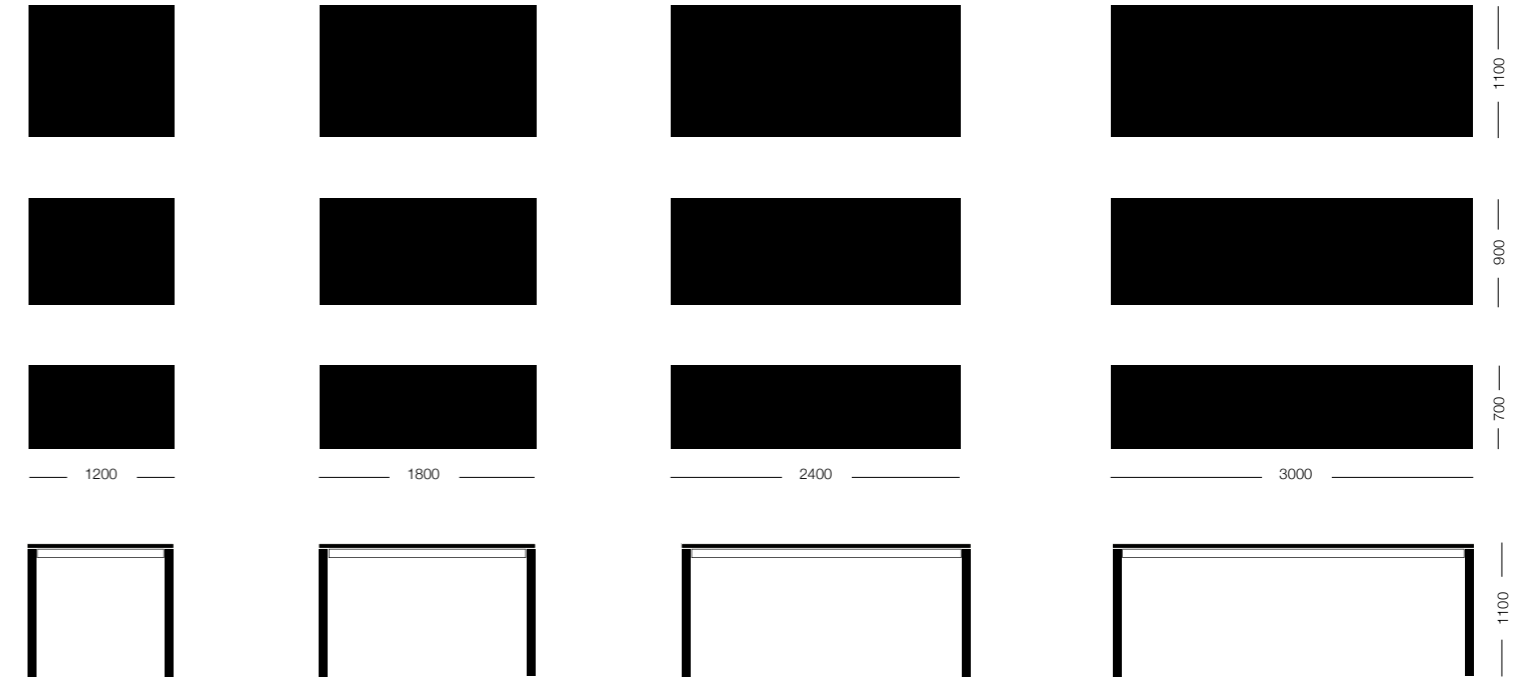

Algunos ejemplos / Some examples / Quelques exemples / Einige Beispiele



# Mix

**Diseñador / Designer**  
OTS, 2016

Las zonas de espera requieren de complementos que aporten nuevas posibilidades de aprovechamiento de los espacios. Además, es necesario adaptarse a los requerimientos de las instalaciones en el sentido de ofrecer diferentes formas, longitudes y alturas.

El programa de mesas auxiliares Mix, con sus opciones de encimeras de madera o lacadas, es el complemento perfecto para cada zona de espera.

It is very common to use auxiliary furniture in waiting areas in order to save space. It is also necessary to adapt to the facility requirements with designs that can offered different forms, lengths and heights.

Mix, auxiliary tables program, provided with wooden or lacquered tops, is the ideal complement for any waiting area.

L'optimisation de l'espace est très important dans les zones d'attente. De plus il est nécessaire de s'adapter aux besoins des installations pouvant offrir différentes formes, longueurs et hauteurs.

Le programme de tables auxiliaires Mix, avec ses plateaux bois ou laqués, est le complément parfait pour les zones d'attente.

Beistelltische sind für Wartebereiche sehr gefragt um Platz zu sparen. Des weiteren sollten sie adaptierbar sein, um den Anforderungen des Raumes zu entsprechen, daher sollten sie auch eine große Vielzahl an Formen und Maßen anbieten.

Mix Beistelltische sind eine ideale Ergänzung für jeden Wartebereich und mit Platten aus Holz oder in lackierter Ausführung erhältlich.









**Modelos / Models / Modèles / Modelle.**



- |  |  |  |   |
|--|--|--|---|
| <p>1. Mix Circular.<br/>2. Mix Orgánica.<br/>3. Mix Ovalada.<br/>4. Mix Rectangular.</p> | <p>1. Mix Circular.<br/>2. Mix Organic.<br/>3. Mix Elliptical.<br/>4. Mix Rectangular.</p> | <p>1. Mix Ronde.<br/>2. Mix Organique.<br/>3. Mix Ovale.<br/>4. Mix Rectangulaire.</p> | <p>1. Mix Rund.<br/>2. Mix in organischer Form.<br/>3. Mix Elliptisch.<br/>4. Mix Rechteckig.</p> |
|--|--|--|---|

**Detalles / Details / Détails / Einzelheiten.**

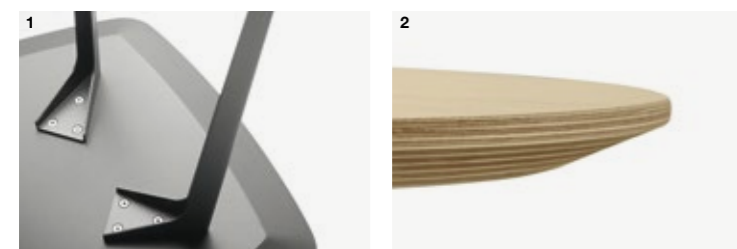

- |   |  |   |   |
|---|--|---|---|
| <p>1. Fijación de patas a las superficies.<br/>2. Canto biselado.</p> | <p>1. Link between top and legs.<br/>2. Bevelled corner.</p> | <p>1. Fixation des pieds aux surfaces.<br/>2. Chant chanfreiné.</p> | <p>1. Beine an Oberflächen befestigen.<br/>2. Gefasster Gesang.</p> |
|---|--|---|---|

**Acabados / Finishes / Finitios / Ausführungen.**

<p><b>Carcasa:</b> Roble natural, DM lacado. <b>Estructura:</b> Chapa plegada de Acero pintado.</p>	<p><b>Shell:</b> Natural Oak, MDF Lacquered. <b>Frame:</b> Folded sheet in epoxy painted steel.</p>	<p><b>Coque :</b> Chêne naturel, Multiplis laqué. <b>Piètements :</b> En plat d'acier peint.</p>	<p><b>Oberflächen:</b> Eichel, MDF lackiert. <b>Gestell:</b> Gefaltete Stahlplatte.</p>
---	---	--	---

**Medidas / Measures / Mesures / Messungen.**

**Mix Circular / Mix Circular / Mix Ronde / Mix Rund**

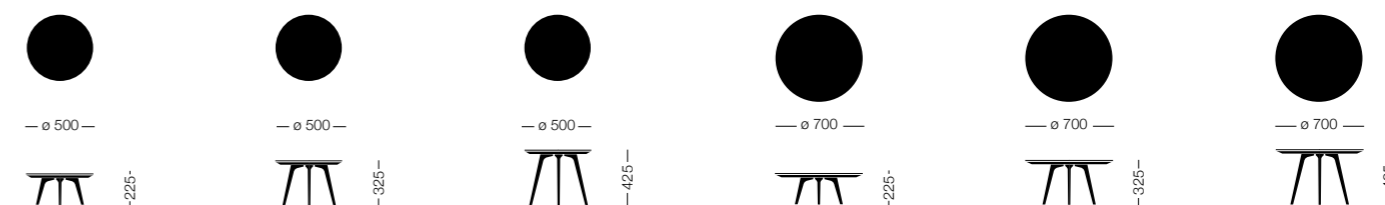

**Mix Orgánica / Mix Organic / Mix Organique / Mix in organischer Form**

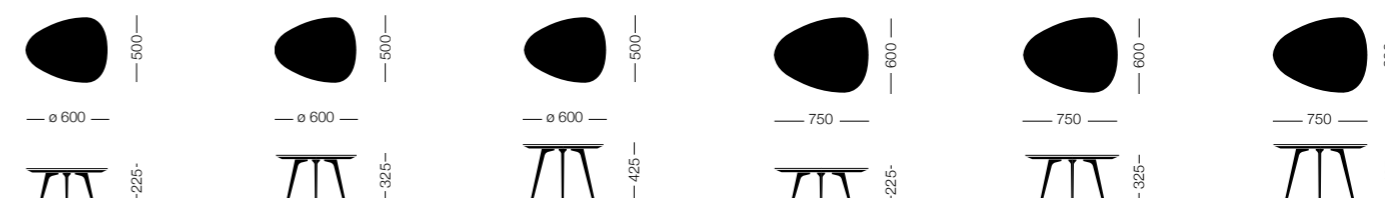

**Mix Ovalada / Mix Elliptical / Mix Ovale / Mix Elliptisch**

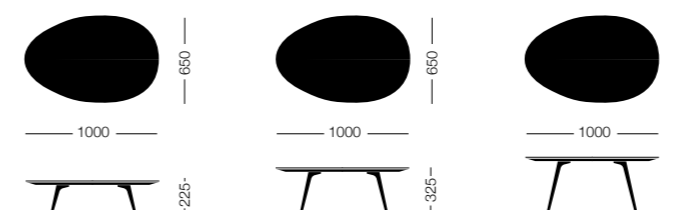

**Mix Rectangular Mix Rectangular / Mix Rectangulaire / Mix Rechteckig**

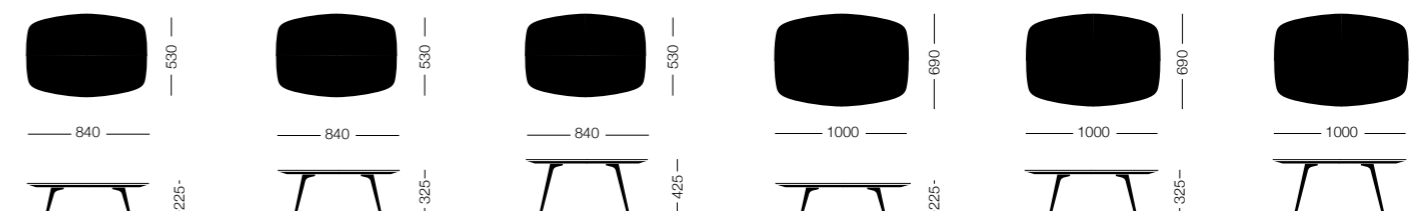

## Datos técnicos/ Technical data / Données techniques / Technische Daten.

### ENCIMERA:

**Mix Circular:** Pueden ser de dos dimensiones Ø 500 ó Ø 700 mm. Las encimeras pueden ser de DM o contrachapado de roble. Las encimeras de DM tienen 30 mm. de grosor y los acabados pueden ser lacado blanco mate, lacado gris mate y lacado negro mate. Las encimeras de Roble contrachapado tienen 25mm. de grosor y el acabado es de roble natural. Todas las encimeras tienen un biselado en todo el perímetro.

**Mix Orgánica:** Pueden ser de 750x600 mm ó 600x500 mm. Las encimeras pueden ser de DM o contrachapado de roble. Las encimeras de DM tienen 30 mm. de grosor y los acabados pueden ser lacado blanco mate, lacado gris mate y lacado negro mate. Las encimeras de roble contrachapado tienen 25mm. de grosor y el acabado es de roble natural. Todas las encimeras tienen un biselado en todo el perímetro.

**Mix Ovalada:** Puede ser de 1.000x650 mm. Las encimeras pueden ser de DM o contrachapado de roble. Las encimeras de DM tienen 30 mm. de grosor y los acabados pueden ser lacado blanco mate, lacado gris mate y lacado negro mate. Las encimeras de roble contrachapado tienen 25mm. de grosor y el acabado es de roble natural. Todas las encimeras tienen un biselado en todo el perímetro.

**Mix Rectangular:** Pueden ser de 1.000x690 mm. ó 840x530 mm. Las encimeras pueden ser de DM o contrachapado de roble. Las encimeras de DM tienen 30 mm. de grosor y los acabados pueden ser lacado blanco mate, lacado gris mate y lacado negro mate. Las encimeras de roble contrachapado tienen 25mm. de grosor y el acabado es de roble natural. Todas las encimeras tienen un biselado en todo el perímetro.

### ARMAZÓN:

Chapa de acero de 2mm. Plegada. Todas las versiones disponen de 3 alturas, 200mm., 300mm. y 400mm. Las patas se fijan al sobre mediante tornillos. Los acabados pueden lacado blanco mate, lacado gris mate y lacado negro mate (todos ellos texturizados).

### TOPS:

**Circular:** It can be in two sizes: Ø 500 or Ø 700 mm. MDF or oak plywood are available. MDF tops are 30mm thick and finishes can be in lacquered matt White, grey or black. Oak plywood topos are 25mm thick and it is finished in natural oak. All the tops have a beveling on the whole perimeter.

**Organic:** It can be either 750x600 mm or 600x500 mm. MDF or oak plywood are available. MDF tops are 30mm thick and finishes can be in lacquered matt White, grey or black. Oak plywood topos are 25mm thick and it is finished in natural oak. All the tops have a beveling on the whole perimeter.

**Elliptical:** It can be 1.000x650 mm. MDF or oak plywood are available. MDF tops are 30mm thick and finishes can be in lacquered matt White, grey or black. Oak plywood topos are 25mm thick and it is finished in natural oak. All the tops have a beveling on the whole perimeter.

**Rectangular:** It can be 1.000x690 mm. or 840x530 mm. MDF or oak plywood are available. MDF tops are 30mm thick and finishes can be in lacquered matt White, grey or black. Oak plywood topos are 25mm thick and it is finished in natural oak. All the tops have a beveling on the whole perimeter.

### ARMATURE:

Folded sheet Steel 2mm. All versions are available in 3 heights: 200mm., 300mm and 400mm. The legs are fixed to the top with screws. The finishings can be lacquered matt white, grey or black. All of them textured.

### PLATEAU :

**Rond :** 2 dimensions diamètre 500 et 700 mm. 2 options : aggloméré ou multiplis chêne. Les plateaux en agglo ont une épaisseur de 30 mm. Finitions : laqué blanc, gris ou noir mat. Les plateaux en multiplis ont une épaisseur de 25 mm. Finition chêne naturel. Chants biseautés.

**Organique :** 2 dimensions : 750x600 mm et 600x500 mm 2 options : aggloméré ou multiplis chêne Les plateaux en agglo ont une épaisseur de 30 mm. Finitions : laqué blanc, gris ou noir mat. Les plateaux en multiplis ont une épaisseur de 25 mm. Finition chêne naturel. Chants biseautés.

**Ovale :** Dimensions : 1000x650 mm 2 options : aggloméré ou multiplis chêne Les plateaux en agglo ont une épaisseur de 30 mm. Finitions : laqué blanc, gris ou noir mat. Les plateaux en multiplis ont une épaisseur de 25 mm. Finition chêne naturel. Chants biseautés.

**Rectangulaire :** 2 Dimensions : 1000x690 mm et 840x530 mm 2 options : aggloméré ou multiplis chêne Les plateaux en agglo ont une épaisseur de 30 mm. Finitions : laqué blanc, gris ou noir mat. Les plateaux en multiplis ont une épaisseur de 25 mm. Finition chêne naturel. Chants biseautés.

### ARMATURE :

Sur 3 pieds, en plat d'acier 2 mm 3 hauteurs d'assise : 200, 300 et 400 mm. Les pieds sont fixés au plateau par vis 3 finitions de piètement : blanc, gris et noir mat. Texturisés.

### PLATEAU:

**Rund:** Zwei Größen: Ø 500 or Ø 700 mm. MDF oder Eichensperrholz. MDF Platten sind 30mm stark und können in matt Weiß, Grau oder Schwarz lackiert werden. Eichensperrholzplatten sind 25 mm stark und mit Eiche natur furniert. Alle Platten haben rundum abgeschrägte Kanten.

**Organische Form:** Entweder 750x600 mm oder 600x500 mm. Zwei Größen: Ø 500 or Ø 700 mm. MDF oder Eichensperrholz. MDF Platten sind 30mm stark und können in matt Weiß, Grau oder Schwarz lackiert werden. Eichensperrholzplatten sind 25 mm stark und mit Eiche natur furniert. Alle Platten haben rundum abgeschrägte Kanten.

**Elliptisch:** Maß: 1.000x650 mm. Zwei Größen: Ø 500 or Ø 700 mm. MDF oder Eichensperrholz. MDF Platten sind 30mm stark und können in matt Weiß, Grau oder Schwarz lackiert werden. Eichensperrholzplatten sind 25 mm stark und mit Eiche natur furniert. Alle Platten haben rundum abgeschrägte Kanten.

**Rechteckig:** Entweder 1.000x690 mm oder 840x530 mm. Zwei Größen: Ø 500 or Ø 700 mm. MDF oder Eichensperrholz. MDF Platten sind 30mm stark und können in matt Weiß, Grau oder Schwarz lackiert werden. Eichensperrholzplatten sind 25 mm stark und mit Eiche natur furniert. Alle Platten haben rundum abgeschrägte Kanten.

### BEINE:

Gefaltete Stahlplatte 2 mm stark. Alle Ausführungen sind in drei Höhen verfügbar: 200 mm, 300 mm und 400mm. Die Beine werden an der Platte mittels Schrauben montiert. Die Oberflächen sind matt Weiß, Grau oder Schwarz lackiert. Alle texturiert.

# Shelving Systems

**Jakin.** P. 296-305

**T-99.** P. 306-311

**Zumm.** P. 312-319

# Jakin

## Program for Libraries and Workplaces

**Diseñador / Designer**  
Abad Diseño, 2000

El programa Jakin cubre todas las necesidades de los diferentes espacios de cualquier tipo de biblioteca, recepción, consulta, exposición...

Estanterías de longitudes ilimitadas, y prácticamente cualquier altura para salas de almacenamiento o de lectura con personalidad propia.

El programa Jakin cuenta con variedad de elementos singulares para atender las demandas de las bibliotecas y mediatecas.

Jakin program meets with the requirements of the different areas at any kind of Library, reception, consulting and showroom areas.

Shelving-units with needles length and practically any height for storing or reading rooms with own identity.

Jakin program counts on a variety of singular elements in order to assist in libraries and mediateques demand.

Le programme Jakin couvre tous les besoins des différents espaces de tout type de bibliothèque, accueil, consultation, exposition...

Rayonnages de longueurs illimitées et pratiquement de toute hauteur dans des locaux de stockage ou salles de lecture avec leur propre personnalité.

Le programme Jakin propose une grande variété d'éléments pour répondre aux exigences des bibliothèques et médiathèques.

Das Programm Jakin deckt alle Bedürfnisse in verschiedenen Bereichen wie Bibliotheken, Empfang, Beratung, Ausstellung...

Regalsystem mit einer Länge ohne Limit und praktisch ohne Beschränkung der Höhe für Bibliotheken oder individuelle Leseräume.

Das Programm Jakin bietet einzigartiges Zubehör um den Anforderungen von Bibliotheken oder Mediateken zu entsprechen.













**Sistema Jakin / Jakin System / Système Jakin / Jakin system.**

**Ejemplos de Composiciones / Examples of composition / Exemples de composition / Beispiele für Zusammensetzung.**

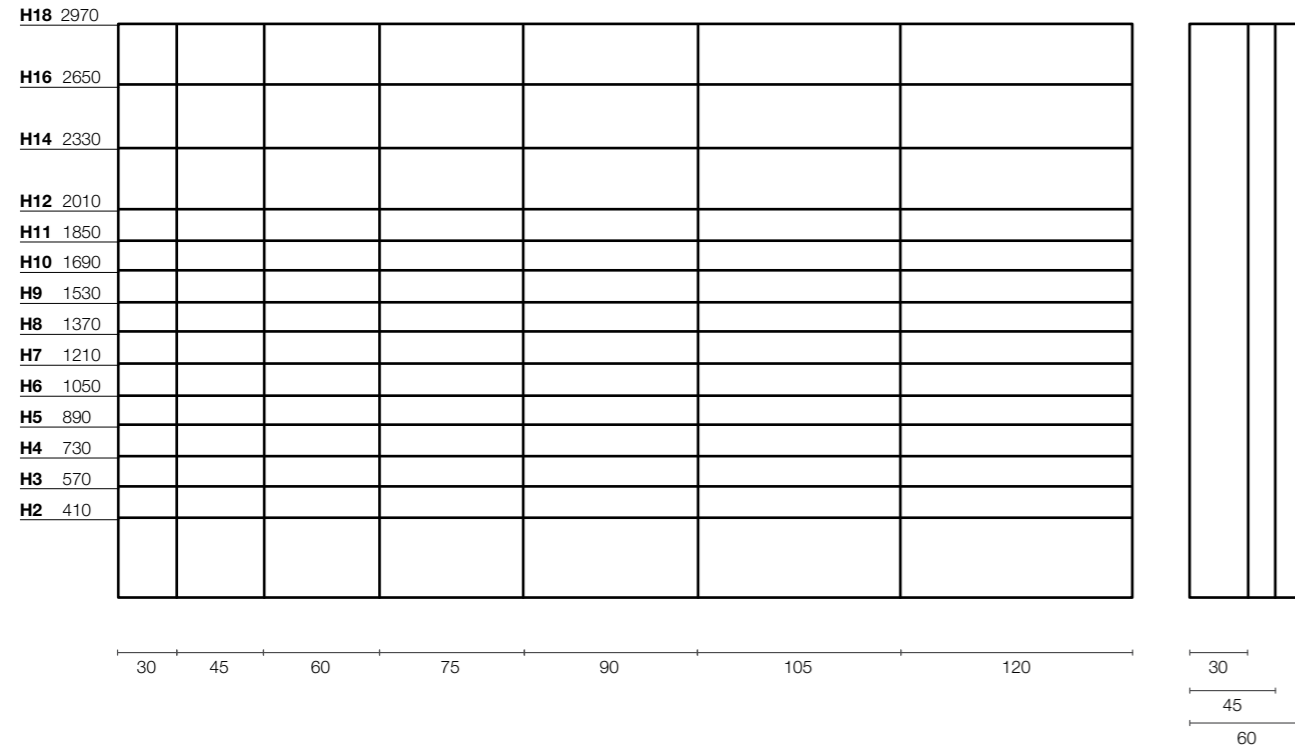

El sistema Jakin es prácticamente ilimitado en altura y longitud. Con fondos de 30, 45 y 60cm. Con montantes verticales de madera y estantes de madera o metal. Con trasera de madera o con crucetas metálicas de refuerzo.

Jakin system is practically endless in height and length. Available depths are 30,45 and 60cm. With wooden uprights and shelves in wood or metal. With wooden rear panel or metal cross to reinforce.

Le système Jakin n'a pas de limites en termes de hauteur ou longueur. Profondeurs de 30, 45 et 60cm. Montants en bois et tablettes en bois ou en métal. Fond en bois ou avec des croisillons métalliques comme renfort.

Jakin ist praktisch ohne Limit in Höhe und Länge. Mögliche Tiefe 30, 45 und 60cm. Steher in Holz, Fachböden in Holz oder Metall. Mit Rückwand aus Holz oder Metalverstrebung zur Verstärkung.

1



2



3



4



5



1. Estantería contra pared.
2. Estantería bifacial.
3. Elementos de almacenaje grandes.
4. Elementos de almacenaje medianos.
5. Muebles de Ludoteca.

1. Shelving-unit to the wall.
2. Double-face shelving-unit.
3. Large storage elements.
4. Medium storage elements.
5. Furniture for Toy-libraries.

1. Rayonnage au mur.
2. Rayonnage bifaciale.
3. Eléments de stockage large.
4. Eléments de stockage medium.
5. Meubles pour Ludothèques.

1. Wandregale.
2. Doppelregale.
3. Große Lagerelemente.
4. Mittlere Lagerelemente.
5. Möbel für Spielzeugverleih.

**Ejemplos de mesas / Examples of tables / Exemples de tables / Beispiele für tabellen.**



- |                      |                         |                         |                                |
|----------------------|-------------------------|-------------------------|--------------------------------|
| 1. Mesa Operativa.   | 1. Operational Table.   | 1. Table opérateur.     | 1. Arbeitstisch.               |
| 2. Mesa de Lectura.  | 2. Reading Table.       | 2. Table de Lecture.    | 2. Lesetisch.                  |
| 3. Mesa de Estudio.  | 3. Studio Table.        | 3. Table d'étude.       | 3. Stuhltisch.                 |
| 4. Mesa de Ludoteca. | 4. Toy-library's Table. | 4. Table de Ludothèque. | 4. Tisch für Spielzeugverleih. |

**Ejemplos de elementos singulares / Examples of singular elements / Exemples d'éléments singulaires / Beispiele für Einzelelemente.**



- |                                     |                           |                                      |                               |
|-------------------------------------|---------------------------|--------------------------------------|-------------------------------|
| 1. Muebles de mediateca.            | 1. Mediatheque furniture. | 1. Meuble de médiathèque.            | 1. Medienschrank.             |
| 2. Puesto informático.              | 2. Computer work station. | 2. Poste de travail informatique.    | 2. Computer-Arbeitsplatz.     |
| 3. Puesto ordenador.                | 3. Computer stand.        | 3. Tour informatique.                | 3. Arbeitsplatz.              |
| 4. Carro para transporte de libros. | 4. Trolley for books.     | 4. Chariot pour transport de livres. | 4. Transportwagen für Bücher. |
| 5. Expositor de pared.              | 5. Wall display.          | 5. Présentoir mural.                 | 5. Wand-Prospekthalter.       |

**Ejemplos de mostrador / Examples of counter / Exemples d'accueil / Beispiele Rezeptionstisch.**



- |               |                     |                     |                   |
|---------------|---------------------|---------------------|-------------------|
| 1. Mostrador. | 1. Reception Table. | 1. Table d'accueil. | 1. Empfangstisch. |
|---------------|---------------------|---------------------|-------------------|

**Acabados / Finishes / Finitios / Ausführungen.**

- |                    |                    |                 |                      |
|--------------------|--------------------|-----------------|----------------------|
| Madera.<br>Lacado. | Wood.<br>Laquered. | Bois.<br>Laqué. | Holz.<br>Lackierung. |
|--------------------|--------------------|-----------------|----------------------|

**Datos técnicos/ Technical data / Données techniques / Technische Daten.**

COMPOSICIONES:	COMPOSITIONS:	CONFIGURATIONS :	KOMPOSITIONEN:
Jakin presenta la posibilidad de construir un nº casi infinito de composiciones combinando los diferentes módulos del programa. F/30: fondo 30 cuya medida real es de 325 mm. F/45: fondo 45 cuya medida real es de 475 mm. F/60: fondo 60 cuya medida real es de 625 mm. Dentro de un mismo módulo podrán pedirse distintos acabados para: - Estructura (alto, bajo, rodapié, estantes, traseras, laterales). - Frontes.	Jakin offers the possibility to build up almost endless compositions by combining the different items of the program. F/30: depth 30-real size is 325mm. F/45: depth 45-real size is 475mm. F/60: depth 60-real size is 625mm. Within the same module, different finishings can be requested for: - Frame (high, low, socle, shelves, rear, panels, uprights). - Fronts.	Jakin offre la possibilité de construire un nombre presque infini de compositions en combinant les différents modules du programme. F/30 : fond de 30 dont la dimension réelle est de 325mm. F/45 : fond de 45 dont la dimension réelle est de 475mm. F/60 : fond de 60 dont la dimension réelle est de 625mm. A l'intérieur d'un même module il pourra être demandé différentes finitions pour : - La structure. - Les parties frontales.	Jakin bietet die Möglichkeit nahezu endlose Kompositionen durch verschiedene Einzelstücke der Kollektion, zu bilden. F/30: Tiefe 30-tatsächliches Maß 325mm. F/45: Tiefe 45-tatsächliches Maß 475mm. F/60: Tiefe 60-tatsächliches Maß 625mm. Innerhalb der selben Module können verschiedene Ausführungen verwendet werden. - Gestell (hoch, niedrig, Sockel, Regalböden, Rückwände, Paneele, Steher). - Fronten.



# T-99

**Diseñador / Designer**  
Estudi Blanc, 1961

T-99 es un sistema de estanterías capaz de asumir funciones de almacenaje de alta resistencia ofreciendo una estética minimalista donde el protagonismo es el objeto y no el sistema.

T-99 offers high-resistance storage options while maintaining its minimalist aesthetics where the object and not the system is the centre of attention.

T-99 est un système d'étagères qui peut assumer les fonctions d'archivage de haute résistance en offrant une esthétique dont le protagoniste est l'objet et pas le système.

Das T-99 System ist für starke Belastung ausgerichtet und bietet Ästhetik dort wo das Objekt der Protagonist ist und nicht das System selbst.

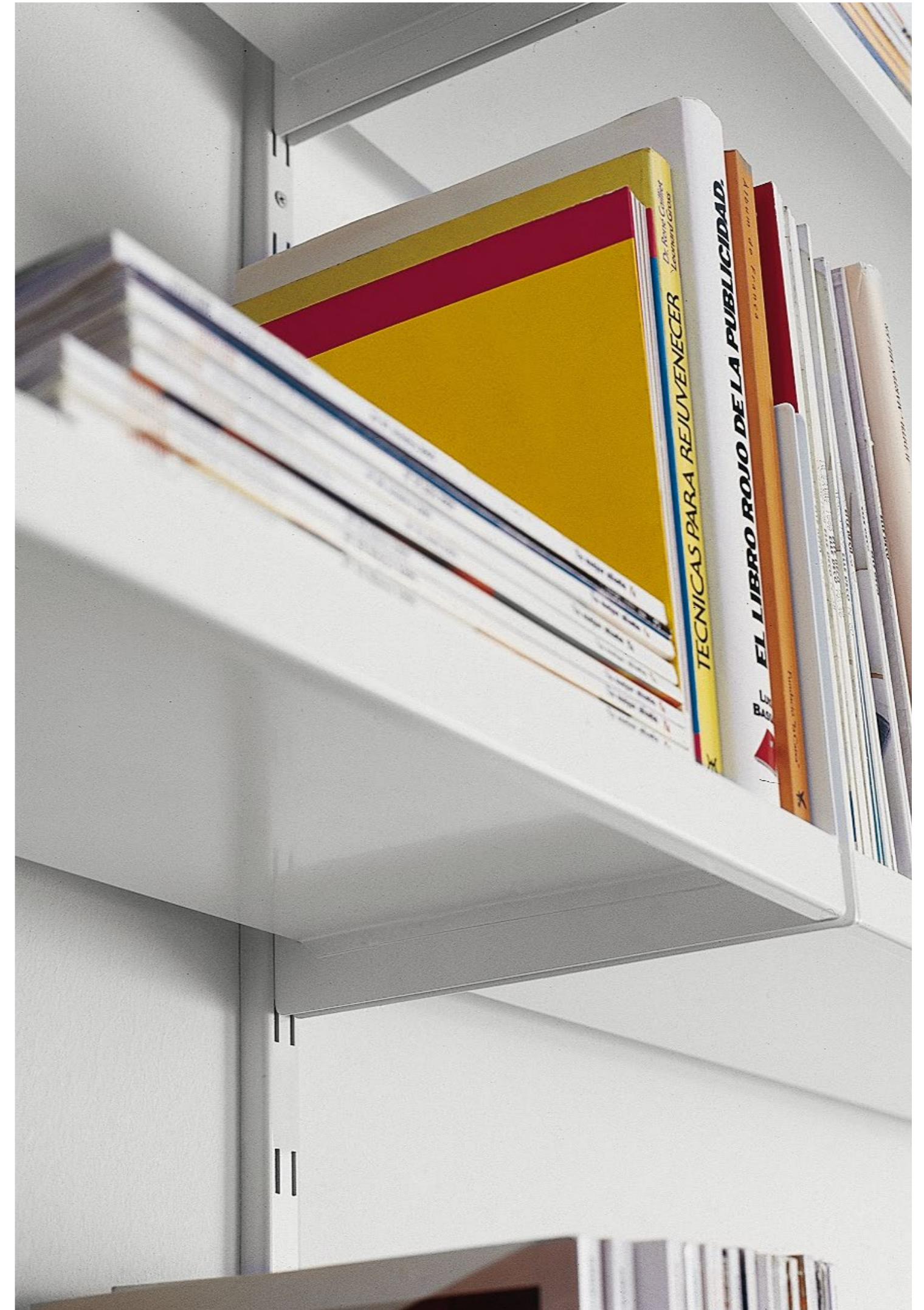







## Modelos / Models / Modèles / Modelle.

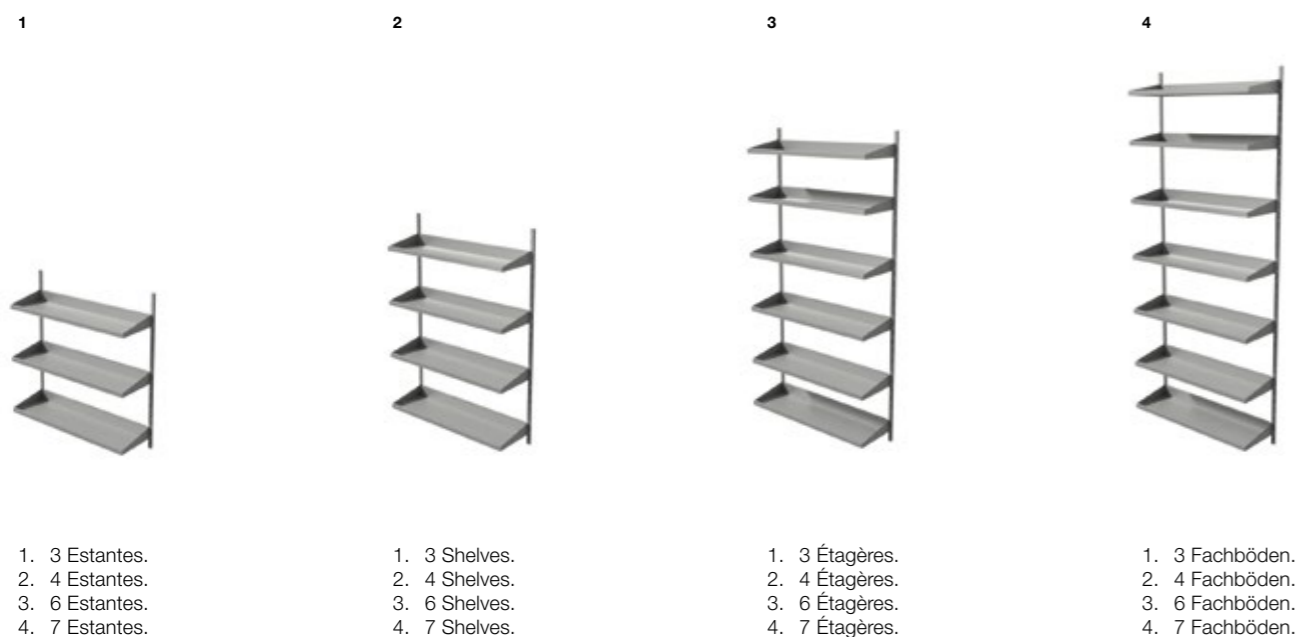

1. 3 Estantes.  
2. 4 Estantes.  
3. 6 Estantes.  
4. 7 Estantes.

1. 3 Shelves.  
2. 4 Shelves.  
3. 6 Shelves.  
4. 7 Shelves.

1. 3 Étagères.  
2. 4 Étagères.  
3. 6 Étagères.  
4. 7 Étagères.

1. 3 Fachböden.  
2. 4 Fachböden.  
3. 6 Fachböden.  
4. 7 Fachböden.

## Accesorios / Accessories / Accessoires / Zubehör.



1. Armario Puertas Metálicas  
1000x300x450 mm.  
2. Apoyalibros  
200x150 mm.



1. Metal Door Bookcase  
1000x300x450 mm.  
2. Book holder  
200x150 mm.



1. Armoire à Ports en Métal  
1000x300x450 mm.  
2. Séparateurs livres  
200x150 mm.



1. Bücherschrank mit Metalltüren  
1000x300x450 mm.  
2. Buchstütze  
200x150 mm.

## Acabados / Finishes / Finitios / Ausführungen.

Acero lacado.

Steel Lacquered.

Acier Laqué.

Lackiertem Stahl.

## Datos técnicos/ Technical data / Données techniques / Technische Daten.

Fabricado en acero.  
Los acabados pueden ser lacado blanco mate y lacado plata mate.  
Soportan un máximo de 75 Kg. por metro lineal.

Made of Steel.  
The Finishing can be white or silver satin lacquer.  
Each Shelf can support a maximum 75 kgs per ML.

Fabriqué en acier.  
Les finitions disponibles en laqué matt blanc ou argent.  
Chaque étagère peut supporter un poids maximum de 75kg per ML.

Aus Stahl gefertigt.  
Die Ausführung kann Weiß oder matt Silber sein lackiert sein.  
Jeder Fachboden kann ein Maximalgewicht von 75 kgs per Laufmeter tragen.

## Medidas / Measures / Mesures / Messungen.

Estantes en acero / Steel shelves / Étagères en acier / Stahl Regale  
L 900 / 1200 / 1500 / 1800 · P 420

Altura de montantes / Uprights height /  
Hauteur de séparateurs / Höhe der Seitensteher  
1200, 1600 y 2000 mm.

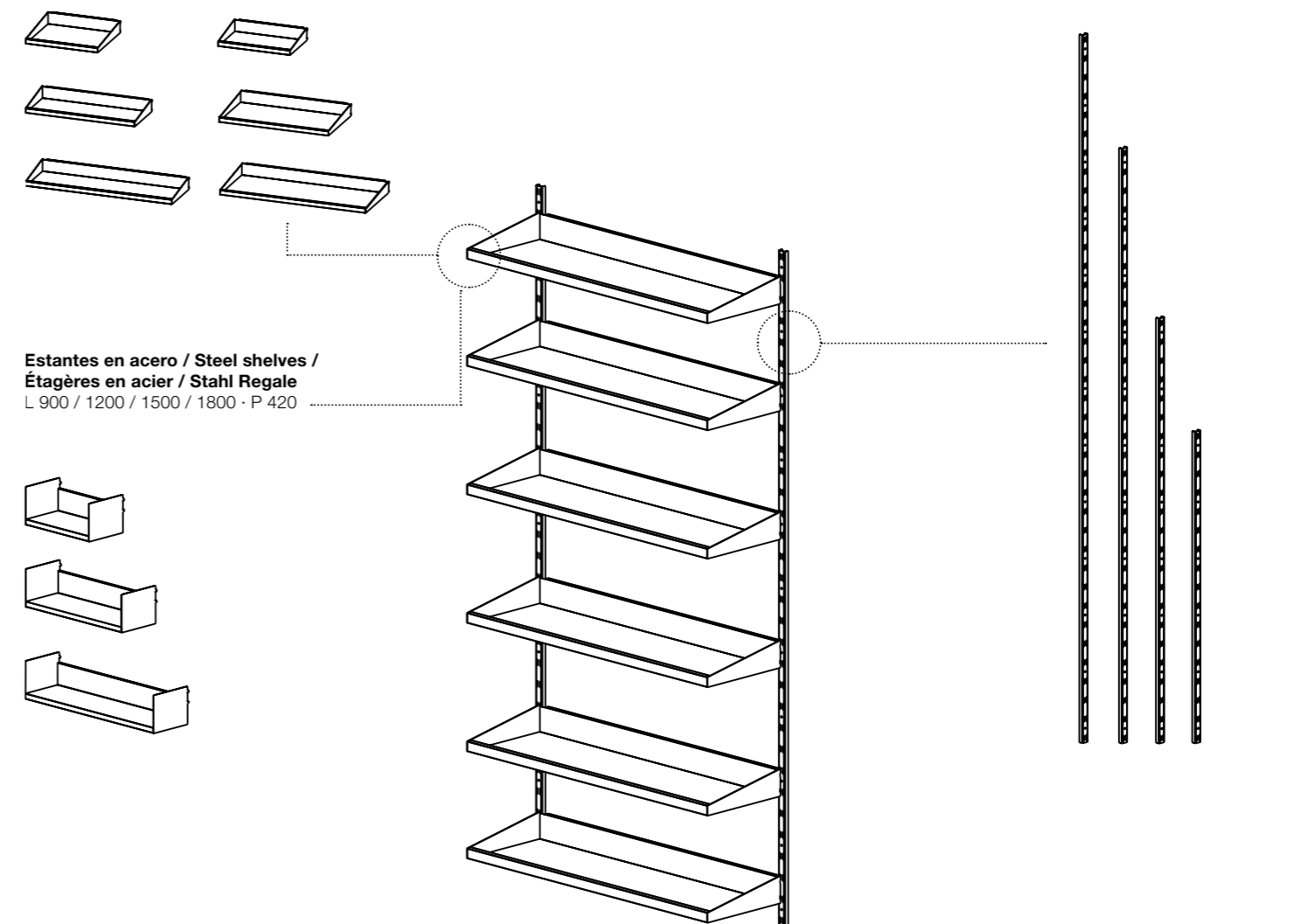

Estantes en acero / Steel shelves /  
Étagères en acier / Stahl Regale  
L 900 / 1200 / 1500 / 1800 · P 420

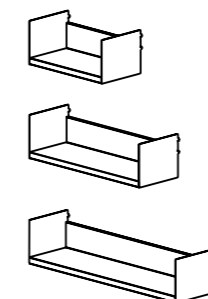

## Ejemplos / Examples / Exemples / Beispiele.

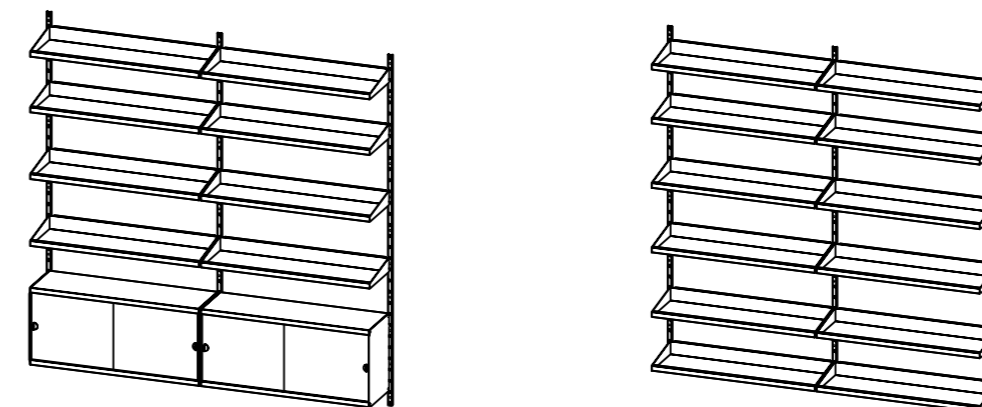

# Zumm

## Diseñador / Designer

Lievore Altherr Molina, 2004

## Premios / Awards / Prix / Auszeichnungen

Selección ADI-FAD 2007

Estantes de aluminio extruido y columnas centrales son los elementos básicos de este sistema, que permite realizar desde estanterías abiertas hasta contenedores cerrados de grandes longitudes. Su gran síntesis formal y constructiva, la variedad de acabados y accesorios disponibles la hacen apta para todo uso, tanto residencial como en colectividades.

Shelves in extruded aluminium and upright tubes are the basic elements of this system enabling to build a vast range of "on the wall" compositions, from open shelving to long closed cupboards. The formal and constructive synthesis, the variety of finishings and available accessories make Zumm suitable for all uses, both for Residential and Contract.

Profils extrudés d'aluminium et tubes verticaux de connexion sont les éléments basiques de ce système qui permet construire tant des étagères ouvertes que des armoires, à grandes longueurs. Sa grande synthèse formelle et constructive, la variété de finitions, et les accessoires disponibles font Zumm un système adaptable à plusieurs utilisations dans le domaine habitat et les collectivités.

Regalelemente aus Aluminiumprofilen und schlanke Metallstreben sind die Basiselemente dieses Systems, das erlaubt von offenen Regalen bis geschlossenen Modulen in besonders langen Grössen die verschiedensten Kombinationen zusammenzustellen. Konstruktiv und formal auf das Äusserste reduziert und durch verschiedene Ausführungen und Accessoires ergänzt, bietet ZUMM eine ausserordentliche Flexibilität, die erlaubt das System sowohl im Wohnals auch im Objektbereich einzusetzen.







**Modelos / Models / Modèles / Modelle.**

1



2

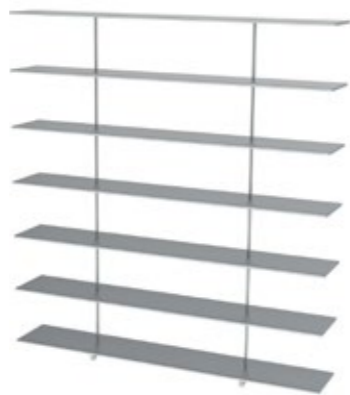

3



4



1. Estantería 6 alturas.
2. Estantería 7 alturas.
3. Estantería 6 alturas, fondo 50 cm.
4. Estantería 7 alturas, fondo 50 cm.

1. 6 Shelves.
2. 7 Shelves.
3. 6 Shelves, 50 cm depth.
4. 7 Shelves, 50 cm depth

1. 6 Étagères.
2. 7 Étagères.
3. 6 Étagères, 50 cm fond.
4. 7 Étagères, 50 cm fond.

1. 6 Regale.
2. 7 Regale.
3. 6 Regale, 50 cm boden.
4. 7 Étagères, 50 cm boden.

**Accesorios / Accessories / Accessoires / Zubehör.**



1. Puerta de Metacrilato.
2. Cierre Lateral.
3. Autoportante.
4. Puerta Corredera.



1. Metacrilato Door.
2. Lateral Closure.
3. Selfstanding.
4. Sliding Door.

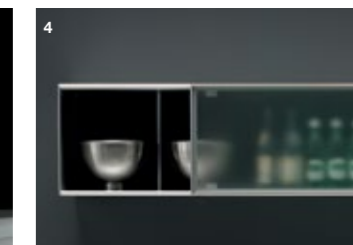

1. Porte Metachylate.
2. Fermeture Latérale.
3. Autoporteur.
4. Porte Coulissante.



1. Methacrylat Türe.
2. Seitenabdeckung.
3. Freistehend.
4. Schiebetür.

**Acabados / Finishes / Finitios / Ausführungen.**

**Aluminio:** Natural, Bronce oscuro.  
**Cristal:** Beige, Gris Aluminio, Café.

**Aluminium:** Natural, Dark bronze.  
**Glass:** Beige, Grey, Coffe Colour.

**Aluminium :** Naturel, Bronze obscur.  
**Cristal :** Beige, Gris Aluminium, Cafe.

**Aluminium:** Natur, Dunkle Bronze.  
**Glas:** Beiges, Graues, Café färbiges.

## Medidas / Measures / Mesures / Messungen.

### Estantes / Shelves / Étagères / Regalböden

L 1600 / 2000 · F 325 / 500

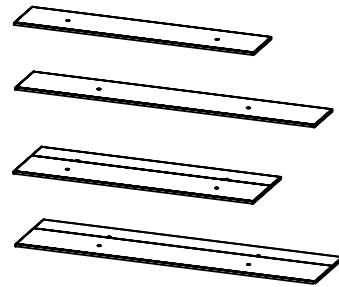

### Distanciadores / Posts / Tubes séparateurs / Distanzstangen

H 200 / 330 / 400

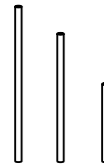

### Base / Base / Base / Basis

H 200 / 330 / 400

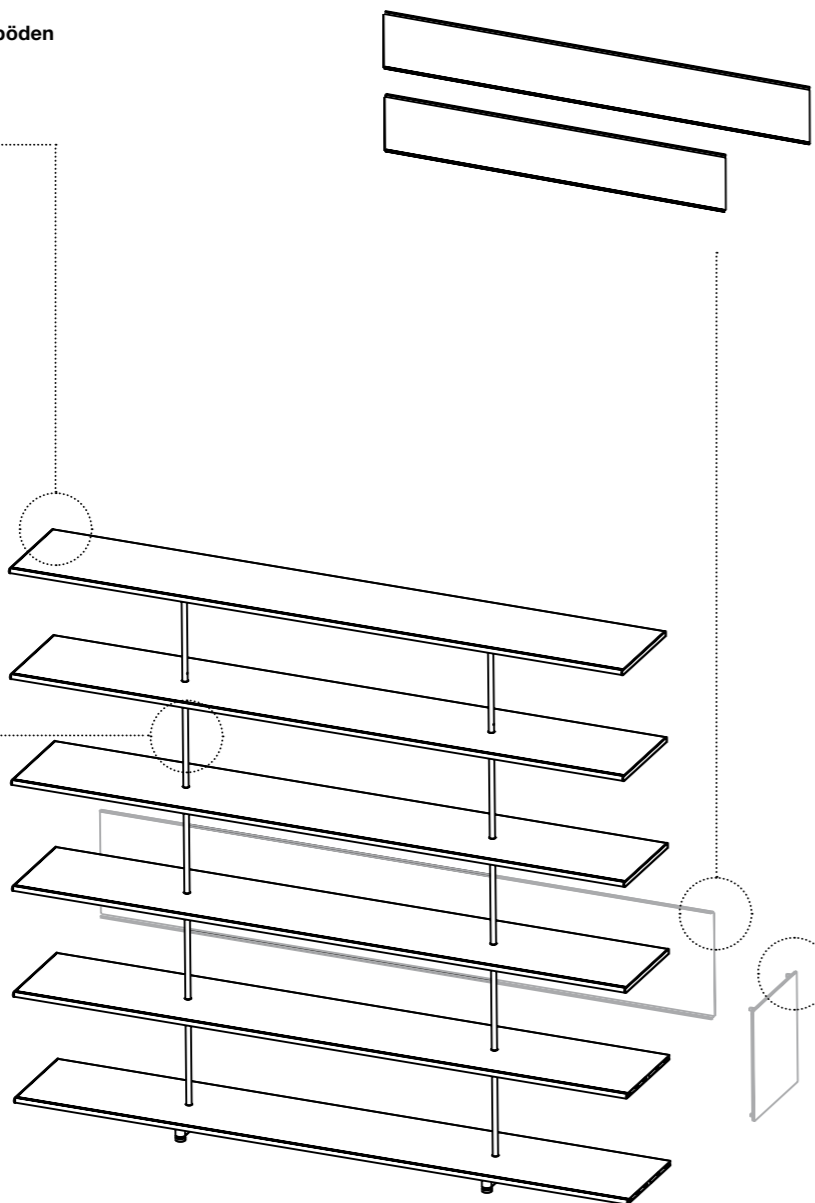
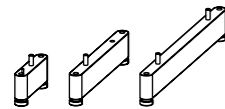

### Traseras / Rear / Arrière / Hinterer

H 330 · L 1600 / 2000

### Fondo / Fondo / Fondo / Fondo

H 230 · L 1600 / 2000  
P 500

### Costados / Side covers / Fermetures latérales / Seitenwäden

H 360 / 705 / 1050 / 1395  
F 325 · H 230 / 705 · F 500

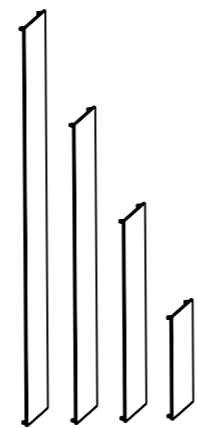

## Datos técnicos/ Technical data / Données techniques / Technische Daten.

**Bases niveladoras:** necesarias 2 por mueble. Pie de acero pintado epoxi 9006 ó negro. Regulable entre 7 y 9 cm.

**Estantes:** extrusión de aluminio con superficie ligeramente acanalada, de 15 mm. De grosor. Los estantes de fondo 50 cm., se componen de 2 perfiles (32,5 + 17,5 cm).

**Distanciadores:** varilla de diámetro 16 x 330 mm ó 16 x 400 mm ó 16 x 200 mm., Acabados en cromo mate ó negro.

**Puertas correderas:** marco de extrusión de aluminio.

**Cristal:** color beige, café, aluminio o rojo.

**Cierres laterales:** chapa de aluminio de 6 mm. De espesor, pintado color aluminio o negro.

**Traseras:** chapa de acero de 1 mm. Pintado epoxi.

**Capacidad de carga:** 70 kg/metro lineal de estante.

**Adjuster bases:** 2 required per piece of furniture. Steel foot epoxy 9006 coated or black painted. Adjuster foot between 7 and 9 mm heights.

**Wall racks:** extruded aluminium with surface slightly grooved, 15 mm thick. Background shelves 50 cm, consist of 2 profiles (32.5 + 17.5 cm).

**Spacers:** rod 16 x 330 or 16 x 400 mm diameter finish in matt chrome or black chrome.

**Sliding doors:** extruded aluminium frame.

**Glass:** beige, coffee, aluminium or red colour.

**Side locks:** aluminium 6 mm thick, aluminium or black colour painted.

**Rears:** steel sheet 1 mm epoxy coated.

**Load capacity:** 70 kg/shelf lineal meter.

**Piètements réglables :** il en faut 2 par meuble. Pied en acier peint époxy ral 9006 ou noir. Réglable en hauteur entre 7 et 9 cm.

**Etagères :** en aluminium extrudé avec surface légèrement striée. Epaisseur 15 mm. Profondeur de 50 cm et se composent de 2 profils (32,5 + 17,5 cm).

**Tubes séparateurs :** fil de diamètre 16x330 mm ou 16x400 mm ou 16x200 mm.

**Finitions :** chrome mate ou noir.

**Portes coulissantes :** cadre en aluminium extrudé.

**Verre :** coloris beige, café, aluminium ou rouge.

**Latéraux :** tôle en acier de 6 mm d'épaisseur peint coloris aluminium ou noir.

**Parois de fond :** tôle en acier de 1 mm peint époxy.

**Capacité :** 70 kg/mètre linéaire.

**Modulares Wand-Regalsyste**  
Verstellbare Füße 2 Stk. pro Regal aus Stahl Epoxi beschichtet in RAL 9006 oder schwarz lackiert. Zwischen 7 und 9 mm höhenverstellbar.

**Regalböden:** aus stranggepresstem Aluminium mit leicht geriffelter Oberfläche, 15 mm stark. Die Fachböden mit einer Tiefe von 50 cm bestehen aus 2 Profilen (32,5 und 17,5 cm).

**Abstandhalter:** rohr mit 16 x 330 oder 16 x 400 mm Durchmesser matt oder schwarz verchromt.

**Schiebetüren:** Rahmen aus stranggussgepressten Aluminiumprofilen.

**Glas:** Beige, Kaffee, Aluminium oder Rot.

**Seitenblenden:** aus Aluminium 6 mm stark, Aluminium oder Schwarz lackiert.

**Rückwände:** stahlblech 1 mm stark Epoxi beschichtet.

**Zulässige Belastung maximal:** 70 kg (pro Regalmeter).

## Ejemplos / Examples / Exemples / Beispiele

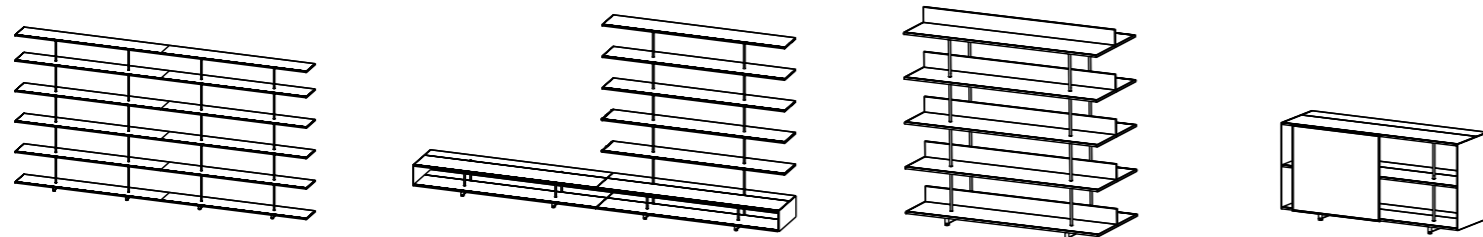

# Beds



# La Literal

## Diseñador / Designer

Lievore Altherr Molina, 1998

La Literal es un programa de camas plegables, adosadas a la pared, que permiten la máxima utilización del espacio, siendo especialmente indicada no sólo para viviendas de escasa superficie, sino también para equipamientos colectivos como Albergues, Residencias de estudiantes, Hospitales, etc.

La Literal is a Program of folding beds, fixed to the wall, optimising the usable space, specially designed not only for small private flats, but also for collective equipments like Students residences, Youth hostels, Hospitals, etc.

La Literal est un Programme de lits pliants, fixes au mur, qui permettent optimiser la utilisation de l'espace, spécialement recommandé pour appartements à surface réduite, et pour Collectivités comme Auberges pour Jeunes gens, Résidences d'étudiants, Hôpitaux, etc.

La Literal ist ein Pro-gramm Klappbarer Etagenbetten, an der Wand befestigt, zur optimaler Nutzung des Raumes, besonders einzusetzen in Klein-Wohnungen, Jugendherbergen, Studentenheime, Krankenhäuser... etc.







## Modelos / Models / Modèles / Modelle.

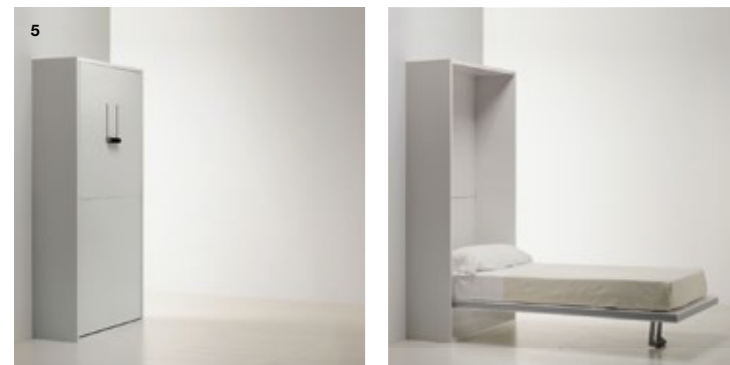

1. Litera.
2. Litera Estudio.
3. Cama.
4. Cama Ancha.
5. Cama individual.

1. Folding Bunkbed.
2. Studio folding bunkbed.
3. Folding bed.
4. Double bed.
5. Single folding bed.

1. Lit Superposé.
2. Lit Superposé Studio.
3. Lit.
4. Lit Large.
5. Lit Individuel.

1. Klapp Hochbett.
2. Studio Klapp-Hochbett.
3. Klappbett.
4. Doppelbett.
5. Einzelklappbett.

## Detalles / Details / Détails / Einzelheiten.



1. Bloqueo frontal.
2. Bloqueo lateral.
3. Pie regulable.
4. Embellecedor para fijación a la pared.

1. Front locking.
2. Side locking.
3. Adjustable foot.
4. Cover cap for wall fixation.

1. Blocage frontal.
2. Blocage latéral.
3. Régulateur.
4. Couverture pour fixation au mur.

1. Vordere Arretierung.
2. Seitliche Arretierung.
3. Stellfuß.
4. Abdeckung der Wandbefestigung

## Accesorios / Accessories / Accessoires / Zubehör.



1. Cilindro a gas para apertura de cama doble.
2. Cierres laterales.
3. Barandilla Alta (Scandinavian version).

1. Gas operated cylinder for double bed opening.
2. Side covers.
3. High Safety Bar (Scandinavian version).

1. Cylindre à gaz pour ouverture du grand lit.
2. Couvertures latérales.
3. Barrier Hauteur Spécial (Scandinavian version).

1. Gaszylinder zum Öffnen des Doppelbettes.
2. Seitenverkleidung.
3. Barriere-Sonderhöhe (Scandinavian version).

## Acabados / Finishes / Finitions / Ausführungen.

## LITERA, ESTUDIO Y CAMA:

**Estructura:** Acero Lacado.  
**Paneles Frontales:** Melamina o Melamina Tapizada.  
**Paneles Laterales:** Madera.

## CAMA DOBLE Y CAMA INDIVIDUAL:

**Estructura:** Acero Lacado.  
**Frentes y Laterales:** Melamina.

## BUNK BED, STUDIO AND BED:

**Frame:** Lacquered steel .  
**Front Cover:** Melamine or Upholstered melamine.  
**Side Covers:** Wood.

## DOUBLE BED, SINGLE BED:

**Frame:** Laquered Steel.  
**Front and Laterals:** Melamine.

## LIT SUPERPOSÉ, STUDIO ET LIT :

**Armature :** Acier laqué.  
**Partie Frontale :** Melamine.  
**Panneaux Latéraux :** Bois.

## LIT LARGE, LIT INDIVIDUAL :

**Armature :** Acier laqué.  
**Panneaux :** Melamine.

## LITEGE, STUDIOLIEGE, KLAPPBETT:

**Fachboden:** Lackiertem Stahl.  
**Front:** Melamine.  
**Seite:** Holz.

## BETT BREIT, EINZELBETT:

**Fachboden:** Lackiertem Stahl.  
**Front und Seite:** Melamine.



## Medidas / Measures / Mesures / Messungen.

### Litera / Bunk bed / Lit superposé / Doppelbett

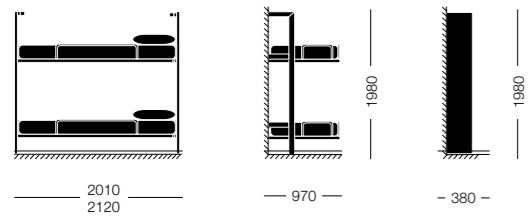

### Estudio / Studio / Studio / Hochbett "studio"

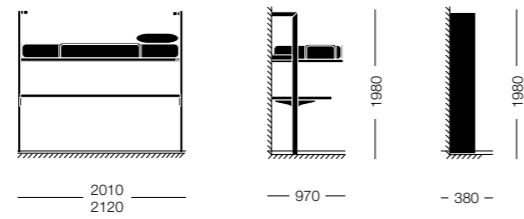

### Cama simple / Folding bed / Lit simple / Einzelbett

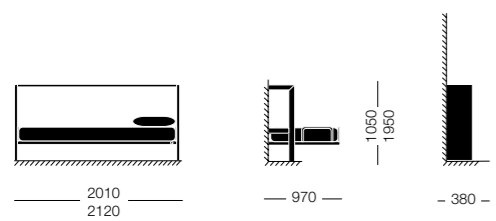

### Cama doble / Double bed / Grand lit / Grosses Bett

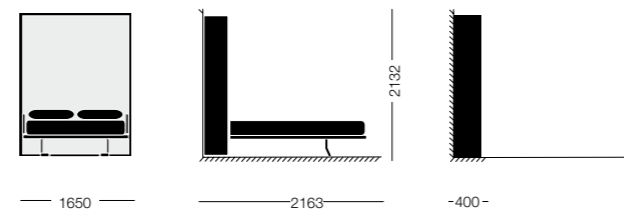

### Cama individual abatible / Single folding bed / Lit individuel abattable / Einzelbett

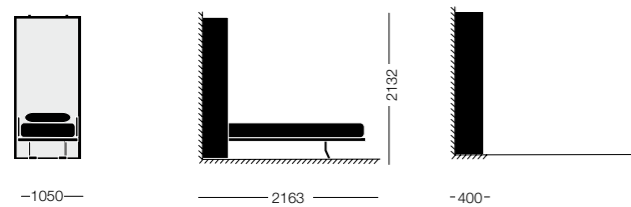

## Datos técnicos / Technical data / Données techniques / Technische Daten.

### LITERA / LITERA ESTUDIO / CAMA:

Armazón metálico constituido por perfiles de sujeción a pared de sección semi-oval 60 x 40 x 2 mm. y bastidor de camas de sección rectangular 50 x 35 x 2 mm., con escalera independiente.

Acabados: pintura epoxi gris plata ó blanco texturizado.

Frente/soprote colchón, tablero aglomerado de 19 mm. de grosor con melamina imitación haya, o colores blanco, calabaza y rojo.

Cubiertas laterales, tablero contrachapado de haya 6 mm. de espesor, natural o teñido maderas sellex y blanco.

No debe montarse sobre pladur o similar. Certificado cidemco para usos públicos. Opción apertura/cierre a gas.

### FOLDING BUNKBED / STUDIO FOLDING BUNKBED / FOLDING BED:

Metal frame made of profiles for wall fixing, semi-oval section 60 x 40 x 2 mm. and bed frame of rectangular section 50 x 35 x 2 mm, with individual ladder (included in price). Finishes: epoxy coating in grey silver or white colours.

Front/mattress support, chipboard 19 mm thick with simulated beech melamine, or white, pumpkin and red colours.

Side covers, plywood board in beech 6 mm thick, natural or wood stained sellex and white. Adaptable to above compared beds or bunk beds.

Should not be mounted on plasterboard or similar

### LIT SUPERPOSÉ / LIT SUPERPOSÉ STUDIO / LIT :

Armature métallique composée de profils de fixation au mur semi-ovale 60x40x2 mm. châssis de lit de section rectangulaire 50x35x2 mm. escalier indépendant.

Finitions : peint époxy coloris gris argenté ou blanc.

Partie frontale/support matelas : aggloméré de 19mm d'épaisseur avec mélamine coloris hêtre ou blanc, citrouille et rouge.

Panneaux latéraux : Bois placage hêtre de 6 mm d'épaisseur, naturel ou teint selos les finitions SELLEX, et laqué blanc.

Ne pas utiliser sur du placoplâtre ou similaire. Option d'ouverture/fermeture par vérin lift.

### KLAPP HOCHBETT / STUDIO KLAPP-HOCHBETT / KLAPPBETT:

Metallrahmen aus Profilen zur Wandbefestigung mit halbovalen Querschnitt 60x40x 2mm, Bettrahmen aus Rechteckprofilen 50x35x2mm, mit unabhängigem Aufstieg (im Preis inkludiert).

Ausführung: Epoxi beschichtet in Silbergrau oder Weiss

Front/Matratzenhalter aus Spanplatte 19 mm stark mit Melaminbeschichtung, Buchenimitation, Weiss, Orange oder Rot.

Seitenabdeckung, Sperrholz 6 mm stark, natur, gebeizt lt. Kollektion oder Weiß. Sollte nicht auf Gipskartonwände oder ähnliches montiert werden.

### CAMA ANCHA / CAMA INDIVIDUAL:

Tablero aglomerado de 10 mm. con melamina color blanco, crema, haya y roble.

Marco en en melamina crema ó blanco. No debe montarse sobre pladur o similar.

### DOUBLE BED / SINGLE FOLDING BED:

In double bed and twin beds, chipboard 10 mm with melamine in white, cream, beech and oak colours, framework in melamine cream or white.

Side covers, plywood board in beech 6 mm thick, natural or wood stained sellex and white. Adaptable to above compared beds or bunk beds.

Should not be mounted on plasterboard or similar.

### LIT LARGE / LIT INDIVIDUEL :

Panneau aggloméré mélaminé de 10 mm. Coloris : blanc, crème, hêtre et chêne. Caisson mélaminé, coloris crème ou blanc.

Ne pas utiliser sur du placoplâtre ou similaire.

### DOPPELBETT / EINZELKLAPPBETT:

Einzelbett aus Spanplatte 10 mm Melamin beschichtet in Weiss, Creme, oder Eichendekor, Rahmen in Melamin Weiss oder Creme.

Seitenabdeckung, Sperrholz 6 mm stark, natur, gebeizt lt. Kollektion oder Weiß.

Sollte nicht auf Gipskartonwände oder ähnliches montiert werden.

## Certificado / Certificate / Certificat / Zertifikat.

UNE-EN 1129 2/95 (Apt.5.3, 5.4, 5.5.1, 5.5.4) - UNE-EN 747 2/93 (Apt.5.4.4)

# Partition Wall

# Calm

**Diseñador / Designer**  
Mario Ruiz, 2018

El programa de mamparas Calm nos permite crear espacios con cierta intimidad. Compuesto por mamparas de altura de 126 cm, se configura con elementos rectangulares y trapezoidales de 50, 70, 100 y 140 cm. Las mamparas autoportantes pueden ser en melamina roble, tapizado o tapizado fonoabsorbente y permiten composiciones rectas ó en ángulos gracias a sus ejes de giro. Pensadas para diferentes tipos de espacios (espacios colaborativos, zonas de trabajo, zonas de atención al público...) la mampara Calm crea intimidad sin cerrar los espacios.

Calm is a Partition Wall program which allows to create spaces with a bit of intimacy. Composed of 126 cm height Partition Walls, it is built with rectangular and trapezoidal elements of 50, 70, 100 and 140 cm. Self-standing Partition Walls are offered in oak melamine, upholstered, or sound absorbing upholstered. Straight or angle compositions can be made thanks to its turning mechanism. It is aimed for different type of areas (collaborative workspaces, public reception...) as it provides a bit of intimacy without fully closing the spaces.

Le programme de cloisons CALM permet de créer des espaces avec une certaine intimité. Composé de cloisons de 126 cm de hauteur, il existe des formes rectangulaires et trapézoïdales de 50, 70, 100 et 140 cm. En mélaminé finition hêtre, tapissée ou tapissée avec panneau acoustique, il est possible de créer des formes droites ou en angle, grâce aux axes de rotation. Pouvant aller dans des espaces collaboratifs, des zones de travail, CALM crée de l'intimité sans enfermer les espaces.

Das Calm Stellwandprogramm gestattet die Schaffung von Räumen mit einer gewissen Intimität. Es besteht aus 126 cm hohen Stellwänden, die mit 50, 70, 100 und 140 cm großen rechteckigen und trapezförmigen Elementen ausgestattet werden können. Die selbsttragenden Stellwände können aus Melamin mit Eichedekor, bezogen oder schallabsorbierend gepolstert sein und ermöglichen durch ihre Drehmechanismen gerade oder abgewinkelte Kompositionen. Die Calm Stellwand wurde für verschiedene Arten von Räumen (kollaborative Räume, Arbeitsbereiche, Kundenbetreuungsbereiche usw.) konzipiert und schafft Intimität, ohne die Räume ganz zu schließen.











## Modelos / Models / Modèles / Modelle.

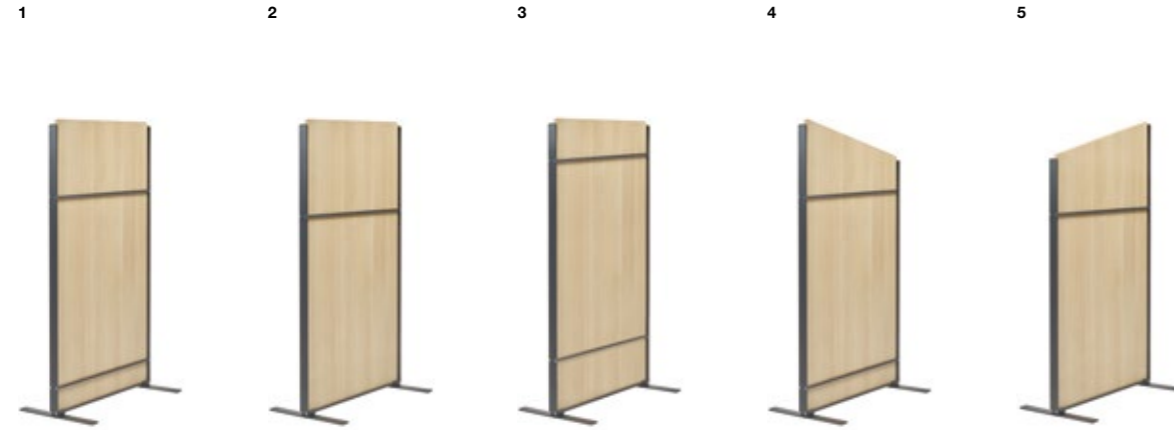

1. A1 Calm 50 / 70 / 100 / 140  
2. B1 Calm 50 / 70 / 100 / 140  
3. C1 Calm 50 / 70 / 100 / 140  
4. A2 Calm 50 / 70 / 100 / 140  
5. B2 Calm 50 / 70 / 100 / 140

1. A1 Calm 50 / 70 / 100 / 140  
2. B1 Calm 50 / 70 / 100 / 140  
3. C1 Calm 50 / 70 / 100 / 140  
4. A2 Calm 50 / 70 / 100 / 140  
5. B2 Calm 50 / 70 / 100 / 140

1. A1 Calm 50 / 70 / 100 / 140  
2. B1 Calm 50 / 70 / 100 / 140  
3. C1 Calm 50 / 70 / 100 / 140  
4. A2 Calm 50 / 70 / 100 / 140  
5. B2 Calm 50 / 70 / 100 / 140

1. A1 Calm 50 / 70 / 100 / 140  
2. B1 Calm 50 / 70 / 100 / 140  
3. C1 Calm 50 / 70 / 100 / 140  
4. A2 Calm 50 / 70 / 100 / 140  
5. B2 Calm 50 / 70 / 100 / 140

## Detalles / Details / Détails / Einzelheiten.

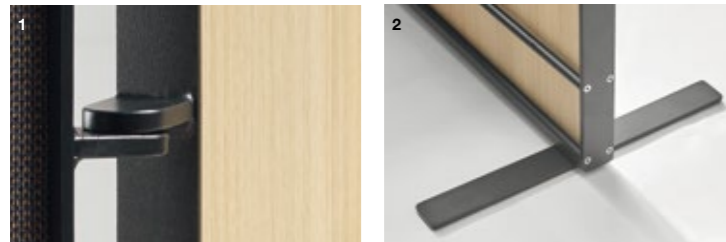

1. Eje de giro  
2. Pata

1. Turning mechanism  
2. Leg

1. Axe de rotation  
2. Pied

1. Drehmechanismus  
2. Beine

## Sistema modular / Modular System / Système modulaire / Modulares System

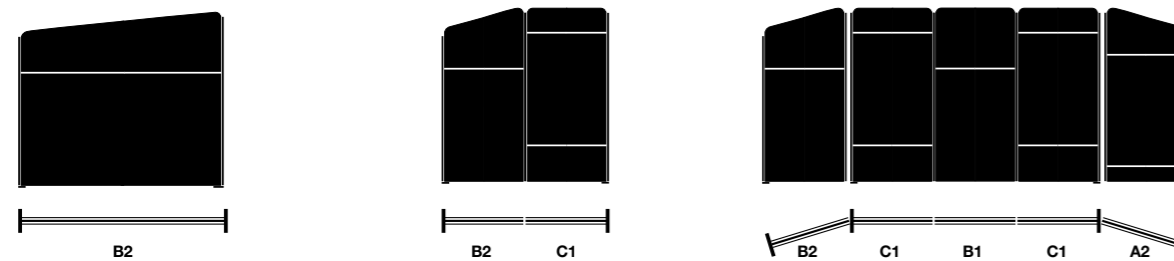

Ejemplos de composiciones.

Examples of compositions.

Exemples de compositions.

Beispiele von Kompositionen.

## Acabados / Finishes / Finitios / Ausführungen.

**Panel:** Melamina, Tapizado, Fonoabsorbente.  
**Estructura:**  
**Montantes:** Acero Pintado.  
**Uniones:** Acero Pintado.  
**Base:** Aluminio Pintado.  
**Pata:** Acero Pintado.

**Panel:** Melamine, Upholstered, Sound Absorbing.  
**Frame:**  
**Uprights:** Steel Lacquered.  
**Links:** Steel Lacquered.  
**Base:** Aluminium Lacquered.  
**Legs:** Steel Lacquered.

**Panneau:** Mélaminé, Tapissé, Tapissé Acoustique.  
**Structure:**  
**Les montants:** Acier peint.  
**Les systèmes d'union:** Acier peint.  
**La base:** Alu peint.  
**Les pieds:** Acier peint.

**Panel:** Melamin, Bezogen, Schallabsorbierend  
**Gestell:**  
**Ständer:** Lackierter Stahl  
**Verbindungen:** Lackierter Stahl  
**Unterbau:** Lackiertes Aluminium  
**Beine:** Lackierter Stahl

## Medidas / Measures / Mesures / Messungen.

### Calm 50 cm. / A1 / B1 / C1 / A2 / B2

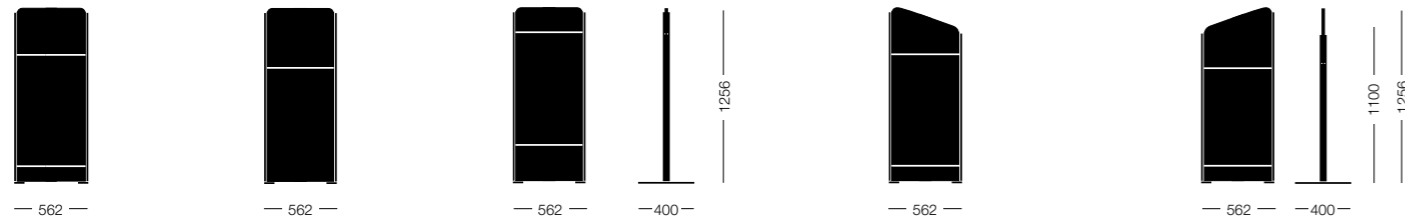

### Calm 70 cm. / A1 / B1 / C1 / A2 / B2

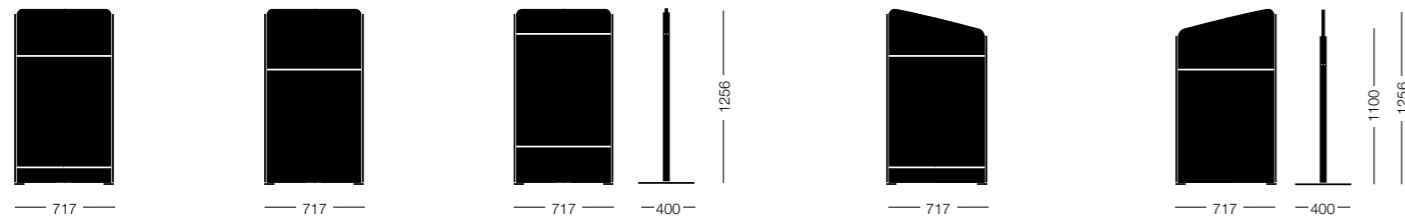

### Calm 100 cm. / A1 / B1 / C1 / A2 / B2

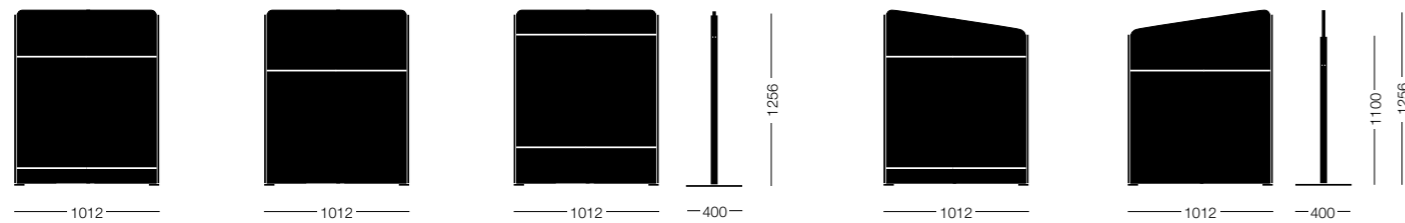

### Calm 140 cm. / A1 / B1 / C1 / A2 / B2

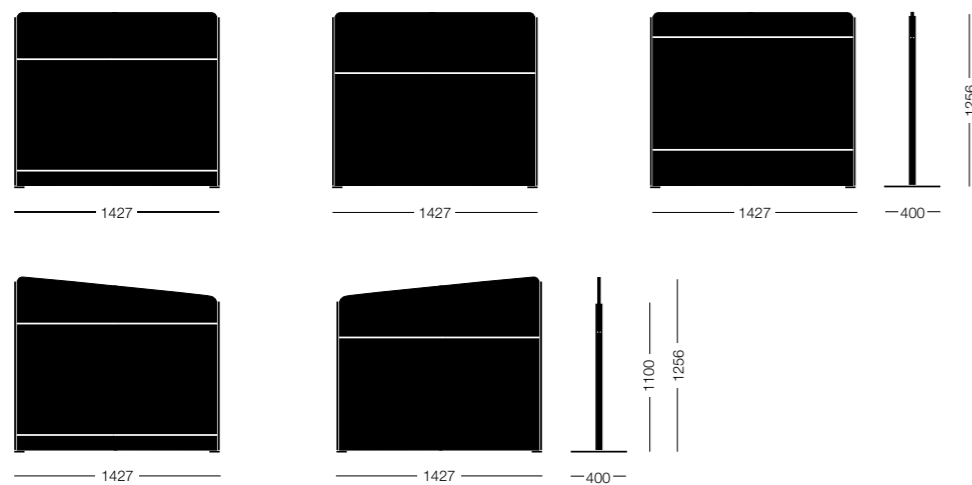

## Datos técnicos / Technical data / Données techniques / Technische Daten.

### Panel:

Madera de aglomerado de 16mm melaminado y canteado, y/o tapizado o fonoabsorbente en telas según catálogo.

### Estructura:

**Montantes:** pletina de acero de 12x1,5 mm.

**Uniones:** tubo de acero de  $\varnothing$  12 mm y espesor 1 mm.

**Base:** perfil de aluminio.

**Patas:** pletina de acero de 12x1,5 mm.

### Opciones:

Eje de giro derecho.  
Eje de giro izquierdo.  
Eje de giro ambos lados.

### Panel:

16 mm melamine chipboard with edges and/or upholstered or sound absorbing in catalogue fabrics.

### Frame:

**Uprights:** 12x1,5 mm steel pletine.

**Links:** steel tube of  $\varnothing$  12 mm and 1 mm thick.

**Base:** aluminium profile.

**Legs:** steel pletine of 12x1,5 mm.

### Options:

Right turning mechanism.  
Left turning mechanism.  
Both sides turning mechanism.

### Panneau :

Bois multiplis de 16 mm mélaminé avec chants et/ou tapissé avec option acoustique.

### Structure :

**Les montants :** platine en acier de 12x1,5 mm.

**Systèmes d'union :** tube d'acier de 12 mm de diamètre et 1 mm d'épaisseur.

**La base** en aluminium.

**Les pieds :** platine en acier de 12x1,5 mm.

### Options :

Axe de rotation droit.  
Axe de rotation gauche.  
Axe de rotation vers les deux côtés, droit et gauche.

### Panel:

16 mm starke melamierte, besäumte und/oder in Katalogstoffen bezogene oder schallabsorbierend gepolsterte Spanplatte

### Gestell:

**Ständer:** 12 x 1,5 mm Stahlplatte

**Verbindungen:** Stahlrohr  $\varnothing$  12 mm und 1 mm dick

**Unterbau:** Aluminiumprofil

**Beine:** 12 x 1,5 mm Stahlplatte

### Optionen:

Rechtsdrehender Mechanismus  
Linksdrehender Mechanismus  
Beidseitig drehender Mechanismus

# Projects



# London City Hall Aero Bench

Public Spaces

London  
U.K.





London City Hall  
Aero Bench





# Philadelphia Family Court Slam Bench

Philadelphia  
U.S.A.



# Haneda Chronogate Logistics Terminal Slam Chair

Tokyo  
Japan





# Dubai International Financial Centre Aero Compact Bench

Dubai  
United Arab Emirates



# NUON Offices Lorca Table

Amsterdam  
The Netherlands





# Copenhaguen Airport Aero Bench

Passenger Terminals

Copenhaguen  
Denmark





Copenhaguen Airport  
Aero Bench

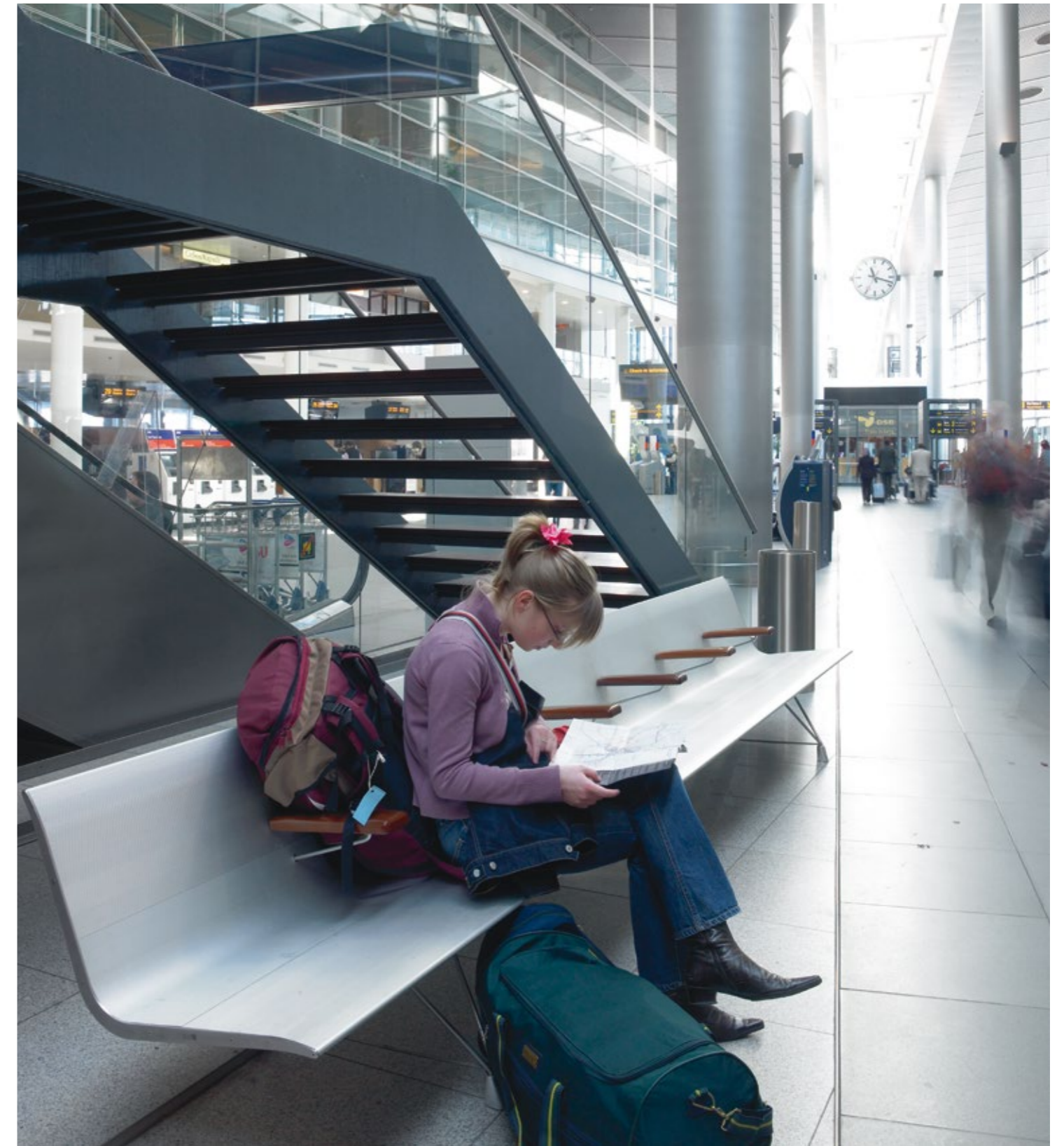



# Pier 79 Aero Bench

New York  
U.S.A.

# Coimbra Railway Station Vacante Bench

Coimbra  
Portugal





# Birmingham Railway Station Aero Bench

Birmingham  
U.K.



# St Pancras Railway Station Aero Bench

London  
U.K.





# Selvacafé Restaurant

## Aero Bench, Planc Table

Hotels, Hospitality and Shopping Centers

Formigal  
Spain





# Johnson and Johnson Fast Table

Bruges  
Belgium



# Petit Palace Hotels La Literal Bunk Bed

Madrid  
Spain





# Dubai Mall Aero Bench

Dubai  
United Arab Emirates



# Avion Shopping Center Aero Bench

Bratislava  
Eslovaquia





# Museu Blau Aero Bench

Culture and Education

Barcelona  
Spain





Museu Blau  
Aero Bench

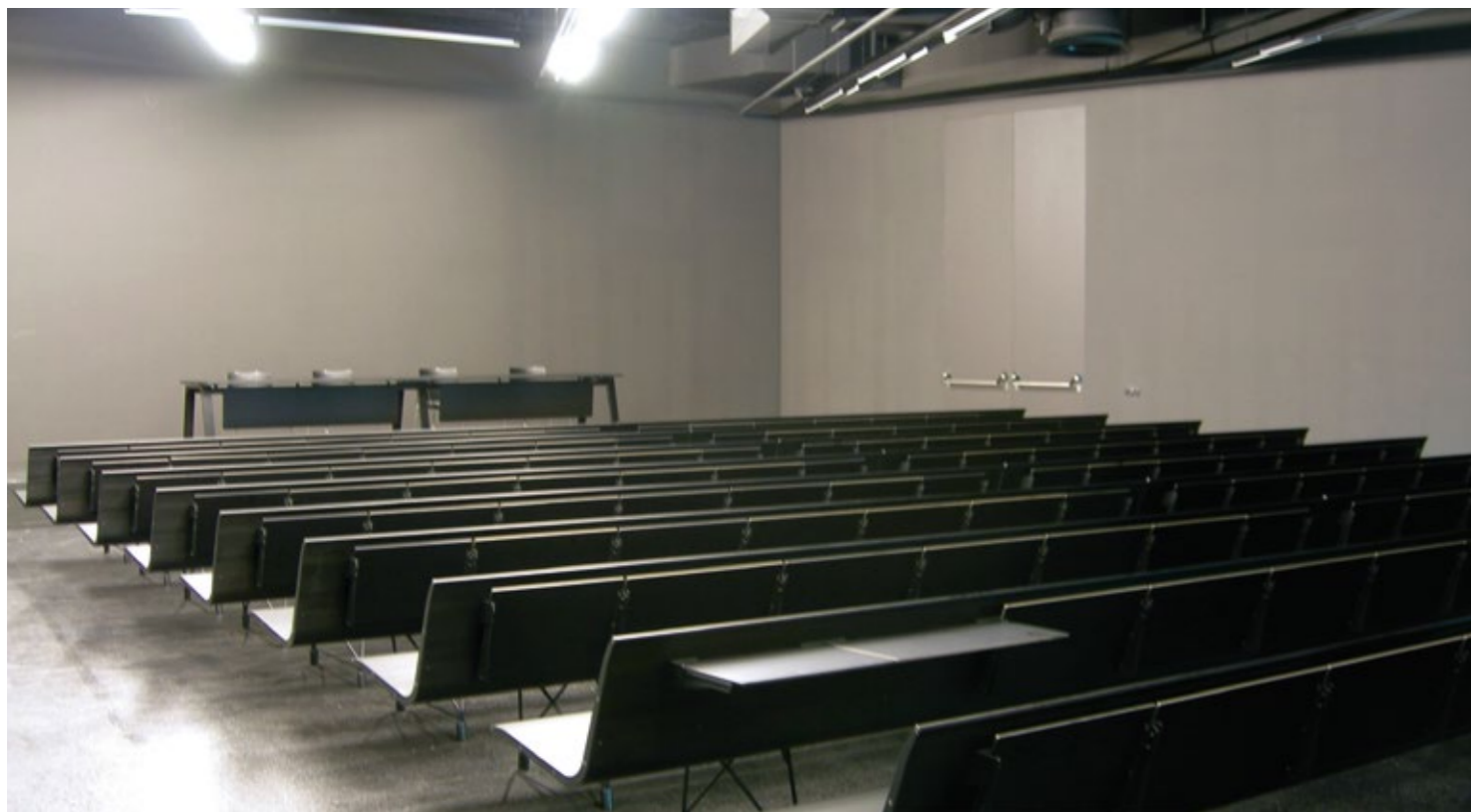

Picasso Museum  
Aero Bench

Barcelona  
Spain





# Hospital La Fé Jakin Libraries

Valencia  
Spain





# Sint-Michielsgestel Town Hall

Fast Table, Slam Chair, Set Stool

Sint-Michielsgestel  
Netherlands





# Sta. Catalina de Siena Monastery

## Vacante Bench

Chapels and Funeral Houses

Paterna  
Spain





Sta. Catalina de Siena Monastery  
Vacante Bench



Goosens and Celis  
Aero Compact Bench

Mortsel  
Belgium





# Mengibar Tanatorium Suma Bench

La Mengibar  
Spain



# San José Tanatorium Aero Bench

Burgos  
Spain





# Policlinico Gemelli Aero Bench

Healthcare

Rome  
Italy





# Los Cobos Medical Center Bildu Bench

Bogotá  
Colombia



# Albacete Hospital Aero Bench

Albacete  
Spain

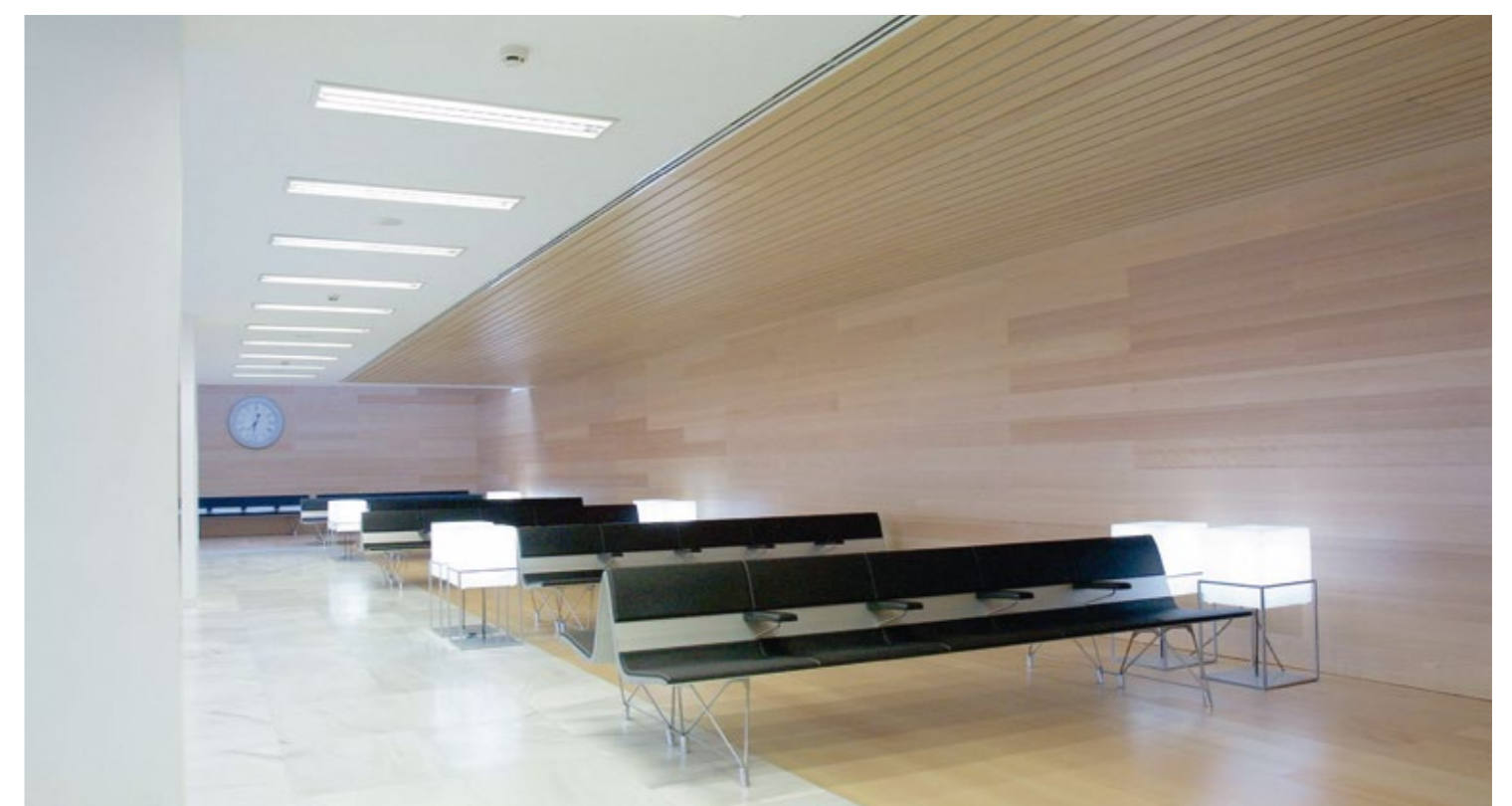
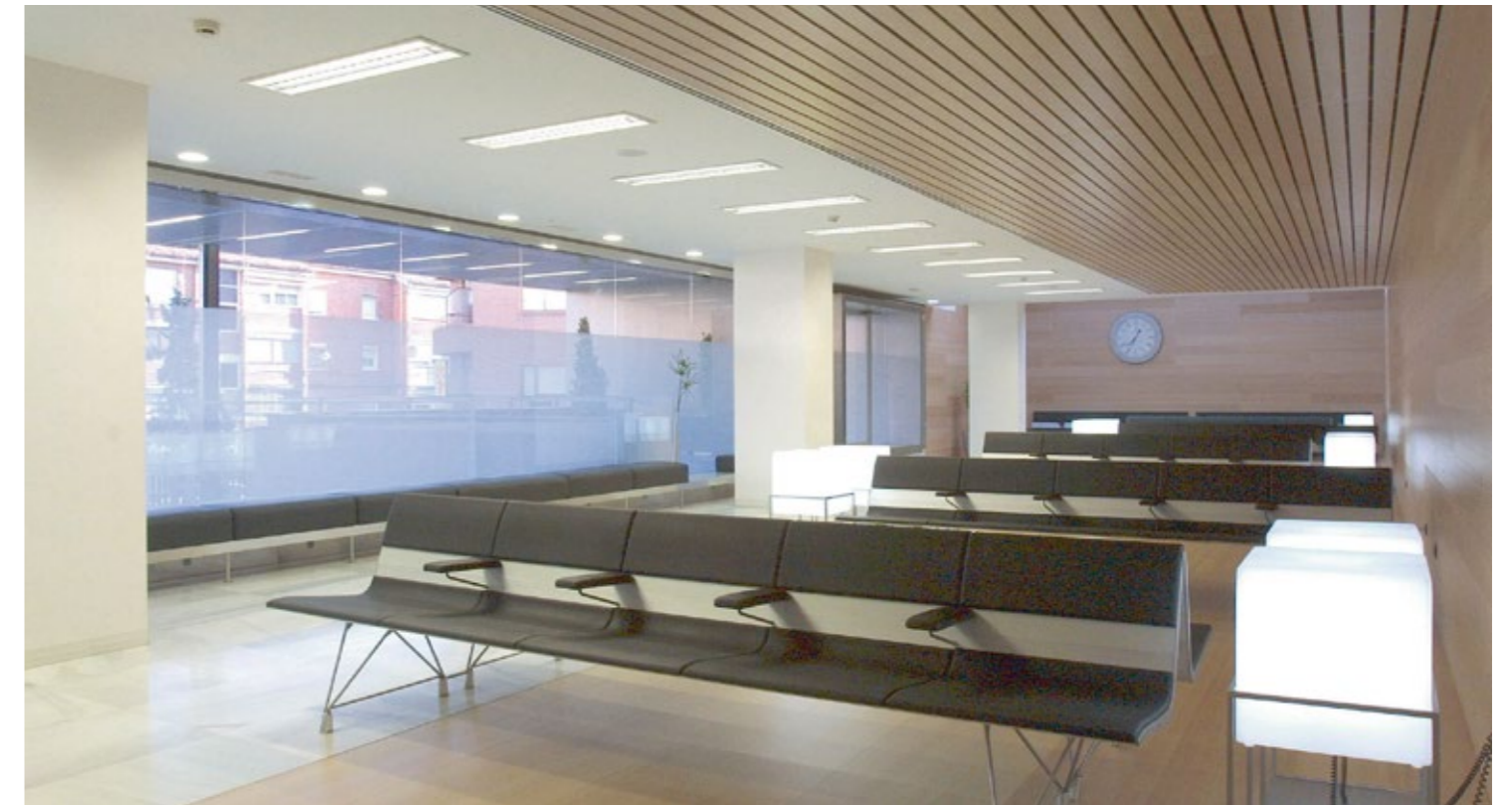

**Sellex**



# Sellex

Sellex es una empresa que nace en San Sebastián en 1977, y que desde sus comienzos dedica sus mayores esfuerzos a la promoción de mobiliario y equipamiento de diseño.

Durante estos años ha colaborado con diseñadores de primera línea como Lievore Altherr Molina, Gemma Bernal, Carlos Tiscar, Mario Ruiz ó Burkhard Vogtherr que han ayudado a que los productos de Sellex tengan un gran reconocimiento nacional e internacional.

Fruto de este trabajo han sido los premios recibidos por sus productos tanto a nivel nacional como internacional, siendo el Premio Nacional de Diseño el que mejor refleja el reconocimiento a la labor en pro del mobiliario de diseño que se ha realizado.

Aunque, sin duda, el mayor reconocimiento son las más de 1.000 instalaciones realizadas con nuestros productos en más de 40 países a lo largo de estos años.

Sellex was founded in 1977 in San Sebastian, and right from the beginning all its efforts were devoted to the promotion of Design Furniture for Equipments.

Along more than 40 years of history, there has been a close collaboration with prestigious designers, such as Lievore Altherr Molina, Gemma Bernal, Carlos Tiscar, Mario Ruiz ó Burkhard Vogtherr., all of them being a main and relevant support to having Sellex furniture worldwide known.

As an outcome of this collaboration, Sellex has received the most prestigious Awards, National and International, being specially proud of the National Design Award 2011 which is awarded to companies as a recognition to its work and devotion in favour of the Design.

Last, but not least, are to be mentioned the more than 1.000 references made with our products in more than 40 countries all over the world.

Sellex a été créée en 1977 à Saint-Sébastien, et se consacre depuis ses débuts à la promotion du mobilier pour équipements collectifs de type Contract.

Tout au long de ses 40 ans d'histoire, Sellex a travaillé en collaboration avec des designers de prestige comme Lievore Altherr Molina, Gemma Bernal, Carlos Tiscar, Mario Ruiz ou Burkhard Vogtherr. Ils ont tous été des pièces clé dans la diffusion et reconnaissance internationale de nos produits.

Tout au long de ces années Sellex a obtenu, grâce à ces collaborations, de nombreux prix au niveau National comme à l'International. Nous sommes spécialement fiers du Prix National de Design 2011, octroyé aux entreprises témoignant d'une trajectoire professionnelle dédiée au Design.

A signaler aussi que Sellex a équipé plus de 1.000 d'installations qui font référence dans l'équipement collectif dans plus de 40 pays.

Sellex wurde 1977 in San Sebastian gegründet und von Beginn an wurden alle Anstrengungen unternommen um Designmöbel für Einrichtungen zu fördern.

Während der 40-jährigen Geschichte gab es eine enge Zusammenarbeit mit bekannten Designern wie Lievore Altherr Molina, Gemma Bernal, Carlos Tiscar, Mario Ruiz oder Burkhard Vogtherr. Alle von ihnen brachten eine wichtige und entsprechende Unterstützung ein, um die Möbel von Sellex weltweit bekannt zu machen und um Referenzen für Objekteinrichtung zu schaffen.

Als Ergebnis dieser Zusammenarbeit, hat Sellex die bedeutendsten und prestigeträchtigsten nationalen und internationalen Auszeichnungen erhalten, der spezielle Stolz gilt dem National Design Award 2011 der Firmen als Anerkennung für ihre Arbeit, zugunsten von Designmöbel, verliehen wird.

Last, but not least sollte erwähnt werden, dass mehr als 1000 Referenzen mit unseren Produkten in über 40 Ländern auf der ganzen Welt realisiert wurden.











### Calidad

Sellex, consciente del papel que juega la calidad como factor para la competitividad y supervivencia de la Empresa, adopta y da a conocer las directrices que van a regir su política de calidad.

- La calidad debe ser entendida como la realización de un trabajo eficaz y sin errores por todos y cada uno de los miembros de la organización. Los servicios prestados deberán cumplir los métodos establecidos y satisfacer los requisitos del cliente.

- El sistema de calidad implantado deberá cumplir con los requisitos de la norma UNE-ISO 9001:2000.

- El compromiso de la dirección en la mejora continua de la eficacia del sistema de calidad.

- La tarea de mejorar la calidad es en primer lugar, una responsabilidad de la dirección, sin embargo, todo el personal debe involucrarse en la medida de sus posibilidades en esta tarea.

- La mejora de la calidad será afrontada de un modo planificado y sistemático. para ello se fijarán objetivos y metas anuales de calidad.

### Quality

Sellex is aware of the relevance of "quality" as a factor in the concurrency and surviving of the Company. Hence its adequacy as per the following points which will be registered by its "quality policy":

- Quality must be understood as the execution of an efficient and mistake free work by everyone of the members of the Organization. The offered services will meet with the established method and will satisfy the customer requirements.

- The implemented "Quality system" will meet with the requirements of the standard UNE-EN ISO 9001:2000.

- The Management commitment for the continuous improvement of the "Quality system" efficiency.

- In principle, the Management is responsible of the quality improvement, however all the staff should be involved in this task, according to his possibilities.

- Quality improvement will be planned in a systematic way by fixing objectives and quality annual targets.

### Qualité

Sellex consciente du rôle primordial que joue la qualité dans la compétitivité et la survie de l'Entreprise, adopte et fait connaître les directives qui vont régir sa politique de qualité.

- La qualité doit être comprise comme la réalisation d'un travail efficace et sans erreur par chacun des membres de l'organisation. Les services rendus devront suivre les méthodes établies pour satisfaire les conditions du client.

- Le système de qualité implanté devra remplir les conditions de la norme UNE-ISO 9001:2000.

- L'engagement de la direction dans l'amélioration continue de l'efficacité du système de qualité.

- La tâche d'améliorer la qualité est d'abord, une responsabilité de la direction, toutefois, tout le personnel doit s'y impliquer dans la mesure de ses possibilités.

- L'amélioration de la qualité sera faite de façon planifiée et systématique. Pour cela on fixera des objectifs et buts annuels de qualité.

### Qualität

Sellex ist sich der entscheidenden Rolle der "Qualität" als wesentlicher Faktor für Konkurrenzfähigkeit und wirtschaftliches Überleben des Unternehmens bewusst. Die Direktiven, die "Qualitätspolitik" ausmachen, werden wie folgt hervorgehoben:

- Qualität muss als effiziente und fehlerfreie Arbeit von jedem der am Unternehmen beteiligten Personen verstanden werden. Die angebotenen Leistungen müssen nach den etablierten Methoden erfolgen und den Anforderungen der Kunden entsprechen.

- Das implementierte Qualitätssicherungssystem trifft die Anforderungen UNE-EN ISO 9001:2000.

- Das Engagement der Geschäftsführung ist ein anhaltender Prozess für laufende Verbesserungen an der Effizienz der "Qualitätssysteme".

- Qualitätsverbesserung liegt in erster Linie in der Verantwortung der Geschäftsführung, dennoch ist das ganze Personal im Rahmen seiner Möglichkeiten angehalten, sich daran zu beteiligen.

- Qualitätsverbesserung wird systematisch geplant und Vorgaben und Zielsetzungen werden jährlich fixiert.









### Medio ambiente y Ecodiseño

Sellex es una empresa sensibilizada con el desarrollo sostenible y por tanto desde su fundación en el año 1977 se ha preocupado de desarrollar productos que fueran compatibles con esta filosofía.

Los productos producidos por Sellex tienen un diseño atemporal permitiendo un uso prolongado de los mismos, ajenos a las modas pasajeras, consiguiendo un uso eficiente de los recursos necesarios para su producción.

Dentro de la estrategia empresarial de Sellex, tanto la calidad de los productos como la preservación del medioambiente en nuestras tareas productivas, ocupan un lugar destacado.

Por ello llevamos trabajando desde hace muchos años en el marco de las normas ISO 9001:2008 e ISO 14001:2004.

Pero creemos que esto no es suficiente. Es necesario dar un paso más y diseñar productos que, desde el momento de su concepción, estén pensados para minimizar el impacto medioambiental.

En el seguimiento de esta filosofía se enmarca la implantación en el año 2.012 de la norma ISO 14006:2011.

Los objetivos de esta estrategia son los siguientes:

- Diseñar productos de una gran calidad y una larga vida.
- Reducir el consumo de materias primas.
- Utilizar materiales que sean reciclables.
- Utilizar sistemas productivos respetuosos con el medioambiente.

La consecución de estos objetivos contribuirá a un desarrollo realmente sostenible.

### Environment and Ecodesign

Sellex is sensitive to sustainable development and right from the beginning of its foundation in 1977 has been concerned for producing designs that are compatible with this philosophy.

The products produced by SELLEX S.A. have a timeless design enabling a longlasting use of them, beyond the trends and fashions and achieving an efficient profit of the resources needed in the production.

Within Sellex's strategy, both, the quality of products and the preservation of the environment in our production processes, are a priority.

That's why we have been working for many years according to standards ISO 9001:2008 and ISO 14001:2004.

But, we believe that intentions have to be accompanied by the facts and not by mere statements of intends which do not bring true solutions to relevant matters like the preservation of the environment.

According to this philosophy, in 2009 we were certified with Standard ISO 14001:2004, for environmental system in all our production processes.

Being the main purposes of this strategy the following ones:

- To design longlasting and good quality products.
- To reduce the consume of raw materials.
- To use recycling materials.
- To use production systems which are environmentally friendly.

The achievement of these aims will contribute to a real sustainable development.

### Environnement et Eco-conçus

Depuis sa création en 1971 Sellex a toujours été sensibilisée au Développement Durable en développant des produits dans cette philosophie.

Les produits Sellex ont un design intemporel pour un usage prolongé, indépendamment des modes passagères, aboutissant à une utilisation efficiente des ressources nécessaires pour sa production.

La qualité des produits et la préservation de l'environnement font partie de la stratégie d'entreprise de Sellex.

Sellex est certifiée ISO 9001:2008 et 14001:2004.

Mais nous voulons aller au-delà et concevoir des produits en minimisant l'impact environnemental dès leur conception.

Dans le prolongement de cette philosophie nous avons inscrit l'atteinte en 2012 de la norme ISO 14006:2011.

Parmi les objectifs de cette stratégie :

- Conception de produits de qualité et longue durée.
- Réduction de la consommation de matières premières.
- Utilisation de matériaux recyclables.
- Utilisation de systèmes de production respectueux de l'environnement.

L'atteinte de ces objectifs contribuera à un développement réellement durable.

### Umgebung und Ökodesign

Sellex ist sensibilisiert auf die Umwelt und hat sich konsequent, seit der Gründung 1977, damit beschäftigt Produkte zu entwickeln, die mit dieser Philosophie kompatibel sind.

Die Produkte, die von Sellex produziert werden, haben zeitloses Design mit langer Lebensdauer, sind entfernt von Modebewegungen und nutzen effizient die notwendigen Ressourcen.

Innerhalb der Firmenstrategie von Sellex, hat beides Priorität, die Qualität der Produkte und der Umweltschutz in unseren Produktionsprozessen.

Dies ist der Grund weshalb wir seit vielen Jahren entsprechend den Standards ISO 9001:2008 und ISO 14001:2004 arbeiten.

Wir denken aber dies ist immer noch nicht genug. Es ist notwendig weiter zu gehen und Produkte zu entwickeln, wo von Beginn der Idee das Augenmerk darauf gerichtet wird, die Auswirkungen auf die Umwelt zu minimieren.

In diesem Sinne haben wir 2012 den Standard ISO 14006:2011 angenommen.

Der Hauptzweck dieser Strategie ist:

- Produkte mit guter Qualität und langer Lebensdauer zu entwerfen.
- Den Verbrauch von Rohstoffen zu reduzieren.
- Rohmaterialien zu verwenden die recycelbar sind.
- Produktionssysteme zu verwenden die umweltfreundlich sind.

Die Erfüllung dieser Zielsetzungen tragen zu einer nachhaltigen Entwicklung bei.

# Designers



# Lievore Altherr Molina

## Productos / Products / Produits / Produkte

Irina, Slam, Taylor, Valeri, Aero, Eker, Planc, Fly, Zumm, La Literal, Slam Lounge.

Está constituido por Alberto Lievore, Jeannette Altherr y Manel Molina, que han formado sociedad en 1991.

El estudio ha recibido por su trabajo numerosos premios y menciones nacionales e internacionales, entre los cuales el Premio Nacional de Diseño 1999.

### Alberto Lievore

Cursa estudios de arquitectura en la Facultad de Arquitectura de Buenos Aires, Argentina. Paralelamente trabaja en interiorismo, de donde deriva hacia el diseño seriado. En 1972 crea Hipótesis, showroom-tienda de mobiliario con talleres propios. En Barcelona, forma el grupo Berenguer (1977) junto a Norberto Chaves, al que posteriormente se incorporan Jorge Pensi y Oriol Pibernat. En 1984 crea su propio estudio.

### Jeannette Altherr

Estudia Diseño industrial en Darmstadt (Alemania) y en Barcelona y trabaja desde 1989 con Alberto Lievore. Realiza por cuenta propia trabajos de estilismo para reportajes en varias publicaciones.

### Manel Molina

Estudia Diseño interior y Diseño industrial en la escuela EINA de Barcelona. De 1985 a 1989 colabora con Miquel Milà y desarrolla por cuenta propia trabajos de interiorismo y diseño industrial.

The company was founded in 1991 by Alberto Lievore, Jeanette Altherr and Manel Molina.

The partnership has received several awards and special mentions, both in Spain and abroad for its work, including the Spanish National Design Award (1999), ADI-FAD Delta, FIM National Furniture Design Competition, etc.

### Alberto Lievore

Studied architecture at the Buenos Aires Faculty of Architecture, Argentina. At the same time, he worked as an interior designer, which led him towards the world of production design. In 1972, he created Hipótesis, a furniture showroom/shop with its own workshops, which received widespread local recognition. After moving to Barcelona, he created, together with Norberto Chaves, the Grupo Berenguer, later to be joined by Jorge Pensi and Oriol Pibernat.

In 1984, he founded his own design studio, focused on product design, consultancy and art direction work for a number of companies.

### Jeanette Altherr

Studied Industrial Design in Darmstadt, Germany, and in Barcelona. Has worked with Alberto Lievore since 1989.

### Manel Molina

Studied Interior and Industrial Design at the Barcelona's EINA design school.

Constituée d'Alberto Lievore, Jeannette Altherr et Manel Molina, qui créent la société en 1991.

Le studio a obtenu de nombreux prix et mentions nationales et internationales, entre autres le Prix National de Conception 1999.

### Alberto Lievore

Réalise ses études d'architecture à l'Université d'Architecture de Buenos Aires, Argentine. Il travaille en parallèle comme architecte d'intérieur, puis se dirige vers le design de série. Il crée Hipótesis en 1972, magasin-showroom de mobilier avec atelier propre. Il fonde le groupe Berenguer (1977) à Barcelone avec Norberto Chaves, rejoint par la suite par Jorge Pensi et Oriol Pibernat. Il inaugure son propre studio en 1984.

### Jeannette Altherr

Elle étudie le Design Industriel à Darmstadt (Allemagne) et à Barcelone, et travaille avec Alberto Lievore depuis 1989. Elle réalise des travaux de stylisme à son compte pour des reportages dans diverses publications.

### Manel Molina

Il fait ses études d'architecture d'intérieur et design industriel à l'Ecole EINA de Barcelone. Il collabore avec Miquel Milà de 1985 à 1989 et réalise pour son compte des travaux en architecture d'intérieur et design industriel.

Die Gesellschaft wurde 1991 von Alberto Lievore, Jeanette Altherr and Manel Molina gegründet.

Die Partnerschaft hat verschieden Preise und spezielle Ernennungen für ihre Arbeiten erhalten, sowohl in Spanien als auch im Ausland. Auch den Spanischen Nationalen Design Award (1999), ADI-FAD Delta, FIM International Furniture Design Wettbewerb etc.

### Alberto Lievore

Hat auf der Universität von Buenos Aires, Argentinien, Architektur studiert. Gleichzeitig hat er als Interieur Designer gearbeitet, das ihn in die Welt des Produktdesigns führte. 1972 gründete er Hipotesis, einen Möbelschauraum/-geschäft mit eigenen Werkstätten die breite regionale Anerkennung fanden. Nachdem er nach Barcelona übersiedelte hat er zusammen mit Norberto Chaves, die Gruppe Berenguer gegründet, zu der später Jorge Pensi und Oriol Piberat beitraten. 1984 hat er sein eigenes Designstudio gegründet, das sich auf Produktdesign, Beratung und künstlerische Leitung für verschiedene Firmen fokussierte.

### Jeanette Altherr

Studierte Industriedesign in Darmstadt, Deutschland, und in Barcelona. Sie arbeitet seit 1989 mit Alberto Lievore seit 1989.

### Manel Molina

Studierte Interior und Industrie Design auf der EINA Designschule in Barcelona.





# Burkhard Vogtherr

## Productos / Products / Produits / Produkte

Hammok, Swing, Back, Still, Lasai, Back Modular Seating.

Aprendizaje como ebanista. Estudios de Diseño Industrial en Kassel y Wuppertal. Diplomado en 1967. Diseñador independiente desde 1972.

A lo largo de su dilatada carrera ha obtenido importantes premios internacionales como:

### Alemania:

- Bundespreis "Gute Form" 1969.
- Mueble del año "Schöner Wohnen" 1986.
- IF 1982.
- "Deutsche Auswahl" LGA Stuttgart, 1980, 1982, 1983, 1984 y 1992.
- "Red Dot", Essen, 1986, 1987, 1992, 2001 y 2003.
- Premio Internacional de Diseño Baden Württemberg 2003.

### USA:

- Premio de "Interior Design Magazine" 1989.
- Best of Neocon 1996 y 2000.
- "Roscoe" 1985 y 1987.

### Dinamarca:

- Danske Designpris 1997.

### Japón:

- International G-mark Prize 1999.

Apprenticeship as cabinetmaker. Studies of Industrial Design in Kassel and Wuppertal. Diploma 1967, freelance Designer since 1972.

Developments i.e.for: ARCO (The Netherlands), ARFLEX y CAPELLINI (Italy), DAVIS FURNITURE (USA), DIETIKER (Switzerland), FRITZ HANSEN (Denmark), ROSENTHAL (Germany) y WITTMANN (Austria).

### Germany:

- Bundespreis "Gute Form" 1969.
- Furniture of the year "Schöner Wohnen" 1986.
- IF 1982
- "Deutsche Auswahl" LGA Stuttgart 1980, 1982, 1983, 1984 y 1992.
- "Red Dot", Essen, 1986, 1987, 1992, 2001 y 2003.
- International Design Prize Baden Württemberg 2003.

### USA:

- "Interior Design Magazine" 1989.
- Best of Neocon 1996 y 2000.
- "Roscoe" 1985 y 1987.

### Denmark:

- Danske Designpris 1997.

### Japan:

- International G-mark Prize 1999.

Ebéniste de formation. Formé au Design Industriel à Kassel et Wuppertal. Diplômé en 1967. Designer indépendant depuis 1972.

Il a reçu d'importants prix au cours de son long parcours professionnel :

### Allemagne :

- Bundespreis "Gute Form" 1969.
- Möbel des Jahres "Schöner Wohnen" 1986.
- IF 1982.
- "Deutsche Auswahl" LGA Stuttgart 1980, 1982, 1983, 1984 y 1992
- "Red Dot", Essen, 1986, 1987, 1992, 2001 y 2003.
- International Design Prize Baden Württemberg 2003.

### Etats-Unis :

- "Interior Design Magazine" 1989.
- Best of Neocon 1996 y 2000.
- "Roscoe" 1985 y 1987.

### Danemark :

- Danske Designpris 1997.

### Japon :

- International G-mark Prize 1999.

Lehr als Tischler. Studium von Industriedesign in Kassel und Wuppertal. Diplom 1967, freischaffender Designer seit 1972.

Entwicklungen z.B. für: ARCO (NL), ARFLEX y CAPELLINI (Italien), DAVIS FURNITURE (USA), DIETIKER (Schweiz), FRITZ HANSEN (Dänemark), ROSENTHAL (Deutschland) und WITTMANN (Österreich).

### Deutschland:

- Bundespreis "Gute Form" 1969.
- Möbel des Jahres "Schöner Wohnen" 1986.
- IF 1982.
- "Deutsche Auswahl" LGA Stuttgart 1980, 1982, 1983, 1984 y 1992
- "Red Dot", Essen, 1986, 1987, 1992, 2001 y 2003.
- International Design Prize Baden Württemberg 2003.

### USA:

- "Interior Design Magazine" 1989.
- Best of Neocon 1996 y 2000.
- "Roscoe" 1985 y 1987.

### Dänemark:

- Danske Designpris 1997.

### Japan:

- International G-mark Prize 1999.

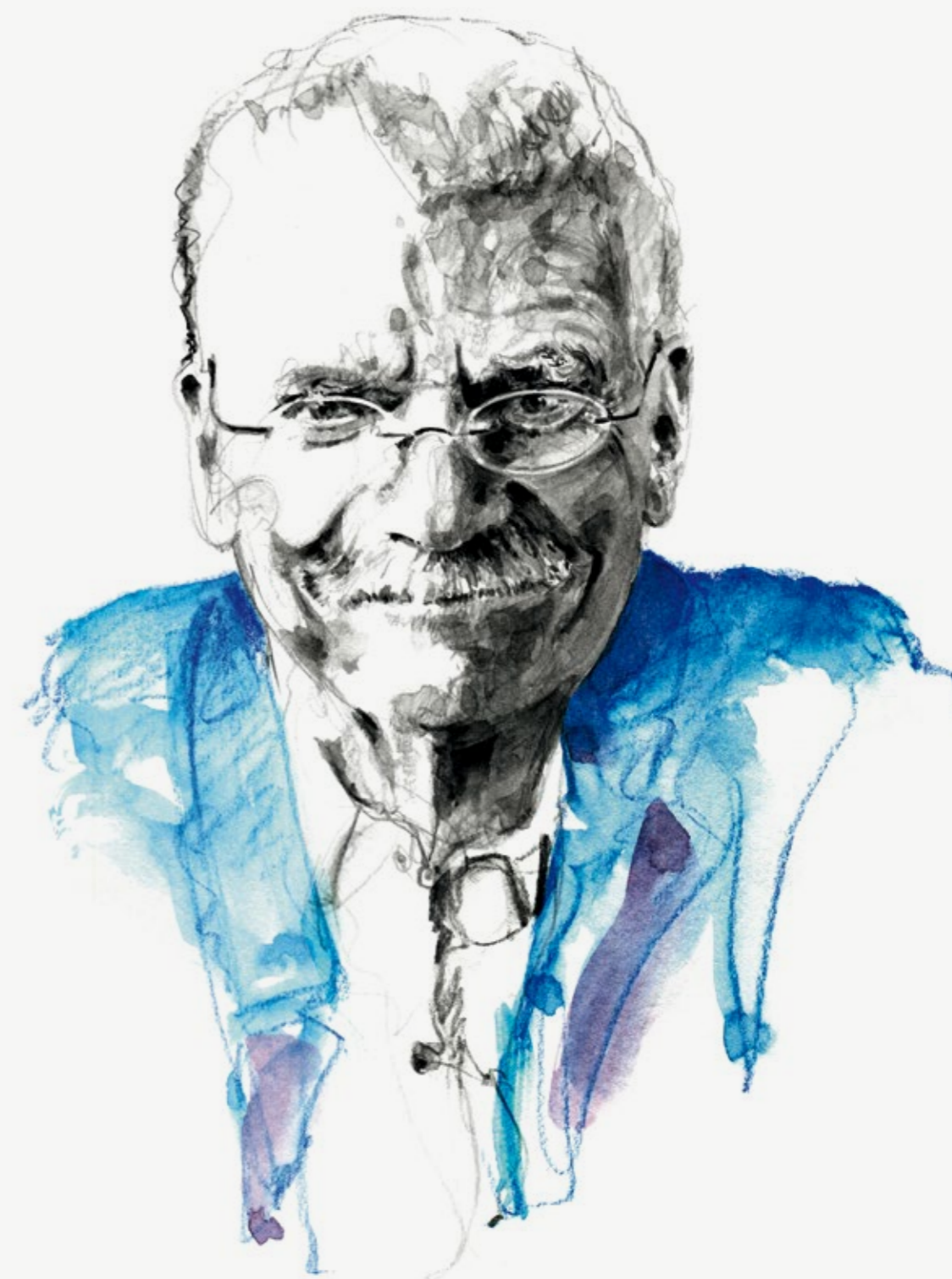

# Enric Miralles

**Productos / Products / Produits / Produkte**  
Vacante.

## EMBT Architectes Associats.

Es un estudio Internacional fundado en 1990 por Enric Miralles y Benedetta Tagliabue en Barcelona.

El estudio opera en el ámbito de la arquitectura, del espacio público, de la rehabilitación y de las exposiciones, buscando mantener el espíritu de los talleres artesanos típicos de la tradición española e italiana.

Iniciaron su trayectoria en la época de la Olimpiadas de Barcelona, participando activamente en la época del renacer de la arquitectura catalana, para seguidamente abrir su práctica a nivel internacional, construyendo en Japón, Alemania, Holanda, Escocia, Italia, etc.

La poetica de su arquitectura, siempre atenta al contexto, ha merecido premios de arquitectura internacionales, en el ámbito del espacio público y el diseño.

Entre la obra más significativa que el estudio ya ha realizado recordamos el Parlamento de Escocia y la nueva sede de Gas Natural en Barcelona.

El estudio EMBT participa asimismo en exposiciones en todo el mundo, entre las que destacamos la Bienal de Venezia (2002) y la Bienal de Sao Paulo, en Brasil (2003).

## EMBT Architectes Associats.

This international studio was founded in 1980 by Enric Miralles and Benedetta Tagliabue in Barcelona.

The Studio projects in the fields of Architecture, public areas, restoration and exhibitions and search to maintain the old craftsmen spirit, both spanish and italian.

Among the most significant projects, the Scottish parliament and the New location for Gas Natural in Barcelona are to be mentioned.

The EMBT Studio is participating at exhibitions all over the world, noticing the Bienal in Venezia (2002) and the Bienal in Sao Paulo, Brazil (2003).

## EMBT Architectes Associats.

C'est un studio international créé en 1990 par Enric Miralles et Benedetta Tagliabue à Barcelone.

Ce studio opère dans divers domaines (architecture, espaces publics, rénovation d'espaces, expositions) tout en conservant l'âme des ateliers artisanaux propres à la tradition espagnole ou italienne.

Il démarre à l'époque des Jeux Olympiques de Barcelone tout en participant activement à la renaissance de l'architecture catalane pour ensuite s'ouvrir au niveau international, en construisant au Japon, en Allemagne, Hollande, Ecosse, Italie, etc.

La poésie de son architecture, toujours respectueuse du contexte, a mérité des prix d'architecture internationaux, dans le cadre de l'espace public et du design.

Le travail le plus significatif du studio est le Parlement d'Ecosse et le nouveau siège de la société Gas Natural à Barcelone.

Le studio EMBT participe également à des expositions dans le monde entier parmi lesquelles on citera la Biennale de Venise (2002) et la Biennale de Sao Paulo, au Brésil (2003).

## EMBT Architectes Associats.

Dieses internationale Studio wurde 1980 von Enric Miralles und Benedetta Tagliabue in Barcelona gegründet.

Neben den bekanntesten Projekten, sollte das schottische Parlament und das neuen Gebäudes für "Gas Natural" in Barcelona genannt werden.

Das EMBT Studio nimmt an Ausstellungen auf der ganzen Welt teil, wie auf der Biennale in Venedig (2002) und der Biennale in Sao Paolo, Brasilien (2003).





# Gemma Bernal

**Productos / Products / Produits / Produkte**  
Don, Suma.

Diseñadora industrial, que ejerce su profesión desde 1968. Forma equipo con Ramón Isern, con la marca Bernal/Isern, con la que firman muchos productos.

En 1998 crea Gemma Bernal & Associats, juntamente con David Ramos y Jordi Bassols.

En los largos años de su trayectoria profesional ha colaborado con muchas empresas del sector de Hogar. Menaje, Mobiliario urbano y Contract.

Ha participado en exposiciones, conferencias y asesorías, en distintos países como Korea, Argentina, Perú, México, Chile etc.

Ha recibido a lo largo de su trayectoria profesional, numerosos premios, como:

- Delta de Oro en 1969.
- 14 Selecciones de productos ADI-FAD.
- 3 Primeros premios en la Feria del Mueble de Valencia.
- 2 Primeros premios en Cevisama.

She has worked together with Ramón Isern, and have signed together many products under the name Bernal/Isern.

In 1998, she founded Gemma Bernal & Associats, together with David Ramos & Jordi Bassols.

In the long years of her professional activity, she has collaborated with many companies of the sector of Furnishing, Home, public furniture and Contract.

She has participated at exhibitions, conferences and lectures, in different countries, like Korea, Argentina, Perú, México, Chile, and so on.

She has been awarded with:

- Delta de Oro in 1969.
- 14 products Selections ADI-FAD.
- 3 First Prizes at the International Furniture Valencia Fair.
- 2 First Prizes at Cevisama

She is teaching at prestigious schools like EINA (Barcelona), ESDI (Sabadell) CEU San Pablo (Valencia)

Designer industriel depuis 1968, elle travaille en équipe avec Ramón Isern avec lequel elle a signé de nombreux produits sous la marque Bernal/Isern.

En 1998 elle a créé Gemma Bernal & Associats avec David Ramos et Jordi Bassols. Pendant sa longue expérience professionnelle, elle a travaillé avec de nombreuses entreprises de secteurs tels que l'ameublement, ménager, mobilier urbain et contract.

Elle a participé à des expositions, des conférences et consultings dans divers pays comme la Corée, l'Argentine, le Pérou, le Mexique, le Chili etc.

Elle a reçu de nombreux prix durant son parcours professionnel :

- Delta d'Or, 1969.
- 14 Sélections de produits ADI-FAD.
- 3 Premiers prix au Salon du Meuble de Valencia.
- 2 premiers prix à Cevimasa.

Sie lehrte3 zusammen mit Ramon Isern und viele ihrer Produkte wurden unter dem Namen Bernal/Isern signiert.

1998 gründete sie Gemma Bernal & Associats, zusammen mit David Ramos und Jordi Bassols.

In den vielen Jahren ihrer professionellen Aktivität hat sie mit vielen Firmen am Sektor Einrichtungen für den privaten Bereich als auch für öffentliche und Objekteinrichtungen zusammengearbeitet.

Sie hat an Ausstellungen, Konferenzen teilgenommen und als Dozentin in verschiedenen Ländern wie Korea, Argentinien, Peru, Mexico, Chile etc. gelehrt.

Sie wurde mit folgenden Preisen ausgezeichnet:

- Delta de Oro 1969.
- 14 products Selections ADI-FAD.
- 3 Erste Preise anlässlich der "International Furniture Valencia Fair".
- 2 Erste Preise Cevisama.

Sie lehrt an prestigeträchtigen Schulen wie EINA(Barcelona), ESDI (Sabadell) CEU San Pablo (Valencia).





# Studi Blanc

**Productos / Products / Produits / Produkte**  
T-99.

**Joan Antoni Blanc, Oriol Blanc Corbella, Pau Joan Vidal.**

#### Áreas principales de actividad:

- Diseño industrial de mobiliario e iluminación en los ámbitos doméstico, de oficina y urbano.
- Diseño de interiores en espacios privados, públicos y comerciales.
- Diseño, fabricación e instalación de productos y/o instalaciones con finalidades específicas (llaves en mano) inexistentes en el mercado.
- Colaboración en el diseño y posterior fabricación de productos seriados de autor.

#### Perfil profesional empresa:

- Equipo con una larga y dilatada experiencia en el campo del diseño, con la capacidad de observar y compartir las inquietudes y necesidades del cliente o empresa. Con el fin de aportar soluciones racionales a los requerimientos.
- Plantear nuevas ideas o alternativas a los productos actuales del mercado, conceptualmente innovadoras, industrialmente viables y estéticamente satisfactorias, haciendo un seguimiento implícito en todos los estados del proceso que intervienen en la creación de un nuevo producto:

#### Premios y menciones:

- Delta de oro ADI-FAD lámpara "cónica" Tramo (1965).
- Delta de oro ADI-FAD lámpara "semi-esférica" Tramo (1966).
- Delta de plata ADI-FAD lámpara "globo" Tramo (1968).
- Diveras Selcciones ADI-FAD
- Delta de plata ADI-FAD lámpara "globo" Tramo (1968).
- Delta de plata lámpara "sinclina" metalarte (1991).
- Premio mejor diseño español feria de Madrid lámpara "sinclina" Metalarte (1991).

**Joan Antoni Blanc, Oriol Blanc Corbella, Pau Joan Vidal.**

#### Main activity areas:

- Industrial design of furniture and lightening in the fields of Home, office and outdoors.
- Interior designs of private, public and commercial spaces.
- Design, manufacturing and assambling of products and/or installations with an specific aim, uncommon practice in the market.
- Collaboration in the design and production process of author products in series.

#### Company professional profile:

- The team has a long and wide experience in the design field, with a great capacity to observe and share the concern and needs of the customer or company in order to give proper solutions to the requirements.
- They offer new ideas or alternatives to the current products in the market which are innovating, industrially processable and esthetically satisfactory, and follow closely every single process in the creation of the new product.

#### Awards and Prizes:

- Delta de oro ADI-FAD lamp "cónica" Tramo (1965).
- Delta de oro ADI-FAD lamp "semi-esférica" Tramo (1966).
- Delta de plata ADI-FAD lamp "globo" Tramo (1968).
- Delta de plata lamp "sinclina" metalarte (1991).
- Best spanish design Prizeferia, Madrid lamp "sinclina" Metalarte (1991).
- Several ADI-FAD Mentions.

**Joan Antoni Blanc, Oriol Blanc Corbella, Pau Joan Vidal.**

#### Principaux secteurs d'activité :

- Design industriel de mobilier et luminaire dans les domaines de la maison, du bureau et urbain.
- Design d'intérieurs dans des espaces privés, publics et commerciaux.
- Design, fabrication et installation de produits et/ou installations avec des objectifs spécifiques (clés en main) inexistantes sur le marché.
- Collaboration dans la conception et fabrication de produits d'auteur.

#### Profil de l'entreprise :

- Équipe avec une longue expérience dans le domaine de la conception, avec la capacité d'observer et partager les inquiétudes et les besoins du client ou de l'entreprise, afin d'y apporter des solutions rationnelles.
- Propose de nouvelles idées ou alternatives aux produits actuels du marché. Conceptuellement innovantes, industriellement viables et esthétiquement satisfaisantes, en effectuant un suivi de toutes les étapes du processus qui interviennent dans la création d'un nouveau produit :

#### Prix et mentions :

- Delta d'Or ADI-FAD lampe «conique» Tramo (1965).
- Delta d'Or ADI-FAD lampe «demi-esférique» Tramo (1966).
- Plusieurs Sélections ADI-FAD
- Delta d'Argent ADI-FAD lampe «montgolfière» Tramo (1968).
- Delta d'Argent lampe «sinclina» Metalarte (1991).
- Prix du meilleur design espagnol au Salon de Madrid, lampe "sinclina" Metalarte (1991).

**Joan Antoni Blanc, Oriol Blanc Corbella, Pau Joan Vidal.**

#### Hauptaktivität:

- Industriedesign für Möbel und Beleuchtung in den Bereichen von Home, Büro und Outdoor.
- Interieur Design von privaten, öffentlichen und kaufmännischen Bereichen.
- Design, Produktion und Zusammenbau von Produkten und/oder Installationen mit einem speziellen Ziel, ungewöhnliche
- Praktik am Markt. Zusammenarbeit in Design und und im Produktionsprozess von Serienprodukten.

#### Profil der Gesellschaft:

- Das Team hat eine lange und breite Erfahrung im Design mit einer großen Kapazität die Bedürfnisse der Kunden oder Firmen zu beobachten und zu erkennen und speziell auf die Bedürfnisse einzugehen.
- Sie bieten neue Ideen oder Alternativen gängiger Produkte am Markt die innovativ, industriell verwirklichbar und esthetisch zufriedenstellend sind und sie wollen sehr eng jedem einzelnen Prozess in der Kreation eines neuen Produktes folgen.

#### Auszeichnungen und Preise:

- Delta de oro ADI-FAD Lampe "cónica" Tramo (1965).
- Delta de oro ADI-FAD Lampe "semi-esférica" Tramo (1966).
- Delta de plata ADI-FAD Lampe "globo" Tramo (1968).
- Delta de plata Lampe "sinclina" metalarte (1991).
- Bestes spanisches Design Prizeferia, Madrid Lampe "sinclina" Metalarte (1991).
- Verschiedene ADI-FAD Erwähnungen.

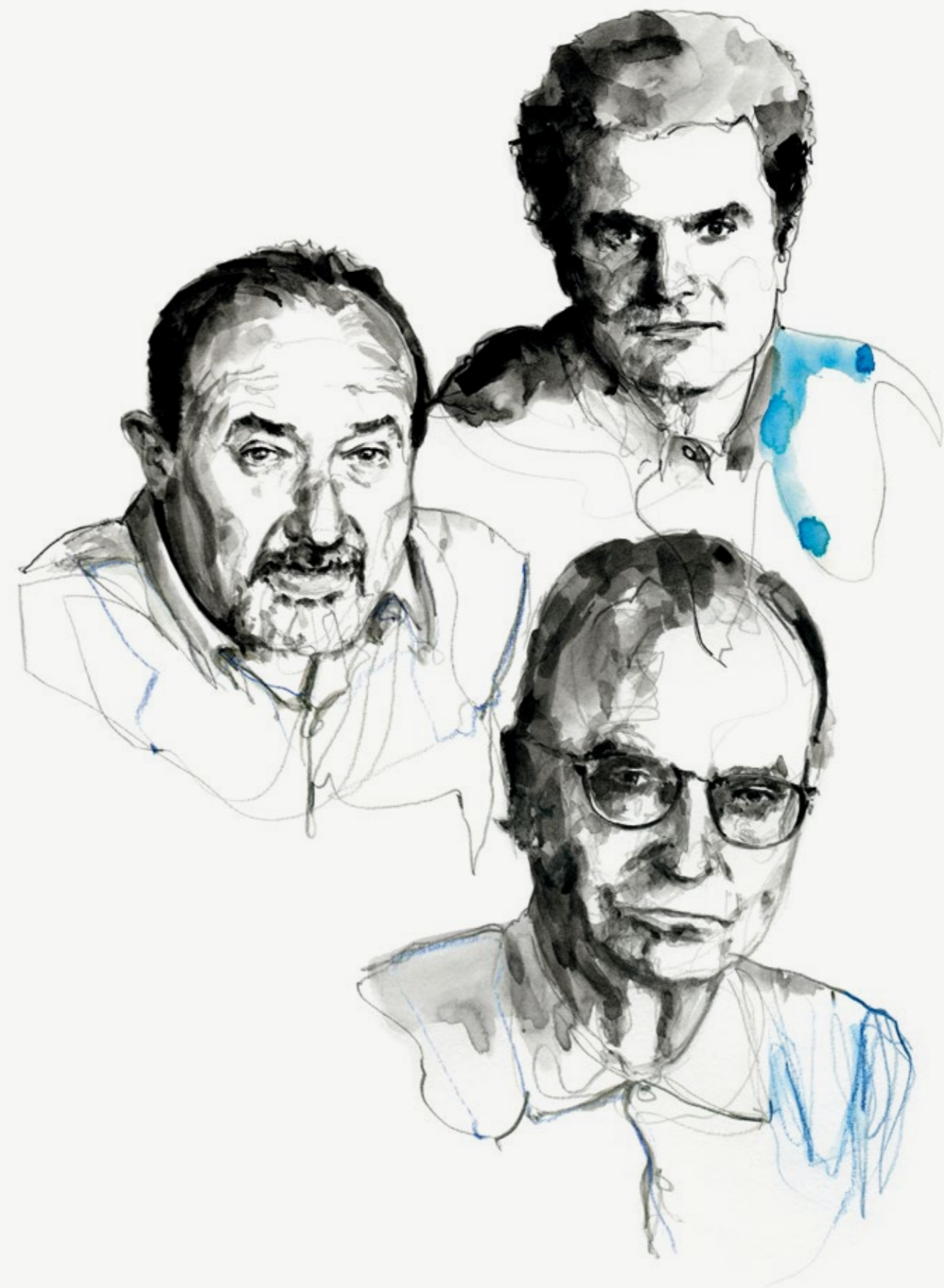



# Abad Diseño

**Productos / Products / Produits / Produkte**  
Lorca, Jakin, Zubi.

Jon Abad Biota es uno de los pioneros del diseño industrial español, se inicia en el campo de la automoción en los años 60 (DKW). Posteriormente se centra en el mundo del mueble diseñando para empresas punteras del momento.

En 1982 comienza la colaboración con Nueva Línea y poco después lo hace con Azcue.

En los últimos 14 años, se han ido incorporando al estudio tres de sus hijos, Jon Abad Agirre (1962, Arquitecto), María (1963, Diseñadora) e Iker (1974, Diseñador), que junto a otros profesionales han ido configurando lo que es en la actualidad el equipo de Abad Diseñadores.

Sus diseños han merecido la atención de los medios de comunicación y la prensa especializada nacional y extranjera. Y sus productos se ven expuesto en tiendas de las capitales más importantes de todo el mundo (Milán, Japón, Lisboa, etc.).

Jon Abad Biota is one of the pioneers of the spanish industrial design. His first steps were in the automotion field in the sixties (DKW) and later on he focuses on the furniture sector and designed for lider companies at that moment.

In 1982 he started a close collaboration with Nueva Línea and afterwards with Azcue.

During the last 14 years, his sons and daughter have joined the studio, Jon Abad Agirre (1962, Architect), María (1963, Designer) e Iker (1974, Designer), and together with other professionals they have created which nowadays is the ABAD Designers team.

Their designs have deserved the attention of the media and specialized press both at home and abroad being their products displayed at shops in the most important capitals all over the world (Milano, Japan, Lisbon...).

Jon Abad Biota est un des pionniers du design industriel espagnol. Il démarre dans le domaine automobile dans les années 60 (DKW). Il se concentre ensuite dans le domaine de l'ameublement et fait le design pour les entreprises leader du moment.

En 1982 il démarre une collaboration avec Nueva Línea et ensuite avec Azcue.

Depuis 14 ans trois de ses enfants ont intégré son studio : Jon Abad Aguirre (1962, architecte), María (1963, designer) et Iker (1974, designer) et font partie de l'équipe Abad Diseñadores.

Ses créations ont été distinguées par les médias nationaux et internationaux. On peut voir ses produits dans les capitales les plus importantes du monde (Milan, Japon, Lisbonne, etc.).

Jon Abad Biota ist einer der Pioniere des spanischen Industriedesigns. Seine ersten Schritte waren im Automatisierungsfeld während der Sechziger Jahre (DKW) und später fokussierte er sich auf den Möbelsektor und entwarf für führende Firmen.

1982 begann er eine enge Zusammenarbeit mit Nueva Línea und danach mit Azcue.

Während der letzten 14 Jahre haben sich seine Söhne und seine Tochter dem Studio angeschlossen, Jon Abad Agirre (1962, Architect), María (1963, Designer) und Iker (1974, Designer), und zusammen mit anderen Profis haben sie das geschaffen, das heute unter ABAD Design bekannt ist.

Ihre Entwürfe haben die Aufmerksamkeit der Medien und der Fachpresse an sich gezogen und ihre Produkte sind in den wichtigsten Hauptstädten der ganzen Welt ausgestellt (Mailand, Japan, Lissabon ...).



# Mario Ruiz

**Productos / Products / Produits / Produkte**  
Bildu, Set, Square Modular Seating, Calm.

Desde su estudio de Barcelona, Mario Ruiz lleva a cabo proyectos para empresas de prestigio internacional en sectores muy diversos: tecnología, mobiliario, iluminación, oficina y gráfica aplicada, con algunas incursiones también en proyectos de interiorismo, arquitectura efímera y elementos para la arquitectura.

Su trayectoria se basa en una sólida experiencia multidisciplinar que responde a la variada naturaleza de sus clientes, con proyectos para empresas en Estados Unidos, España, Italia y Escandinavia.

En sus trabajos se refleja su interés por "el diseño de pocas palabras: el que dice mucho con lo mínimo". Su labor ha sido reconocida con más de 40 galardones internacionales, entre ellos, varios premios IF, Red Dot, Design Plus, Wallpaper Awards 08 y Neocon Awards 2008.

At his Studio located in Barcelona, Mario Ruiz works on design projects demanded by internationally known companies in different fields such as technologies, furniture, lighting, office and applied graphic. He also collaborates on interior and architectural projects.

His professional career is based on a solid multi-disciplinal experience due to the different nature of the customers, involved in projects with American, Spanish, Italian and Scandinavian companies.

His designs transmit his interest in "design in few words: who says a lot with very little". His work has been recognized with more than 40 international awards, among them several IF awards, Red Dot, Design Plus, Wallpaper awards 08 and Neocon awards 08.

Depuis son cabinet de Barcelone, Mario Ruiz mène à bien des projets pour des entreprises de prestige international dans des secteurs très divers : technologie, mobilier, luminaire, bureau et graphisme appliqué, avec quelques incursions aussi dans des projets d'aménagement intérieur, architecture éphémère et éléments pour l'architecture.

Sa trajectoire se base sur une solide expérience multidisciplinaire qui répond à la nature variée de ses clients, avec des projets pour des entreprises aux Etats-Unis, Espagne, Italie ou en Scandinavie.

Ses travaux reflètent son intérêt pour «la conception en peu de mots : celle qui exprime beaucoup avec le minimum». Ses travaux ont été reconnus avec plus de 40 prix internationaux, parmi lesquels plusieurs prix IF, Red Dot, Design Plus, Wallpaper Awards 08 et Neocon Awards 2008.

In seinem Studio in Barcelona, arbeitet Mario Ruiz an Design Projekten von international bekannten Firmen in verschiedenen Feldern wie Technologie, Möbel, Licht, Büro und angewandter Graphik. Er arbeitet ebenfalls an Projekten im Bereich Interieur Design und Architektur.

Seine berufliche Karriere basiert auf einer soliden, vielfältigen Erfahrung aufgrund verschiedener Kunden und er war involviert in verschiedene Projekte mit amerikanischen spanischen, italienischen und skandinavischen Firmen.





# Carlos Tiscar

**Productos / Products / Produits / Produkte**  
Fast.

En 1982 se gradúa en la Escuela de Artes Aplicadas de Valencia, en la especialidad de Diseño Industrial.

En 1984, se traslada a Italia para estudiar en la Scuola Politecnica di Design, de Milán.

Comienza a dedicarse profesionalmente al diseño industrial en 1987, en Valencia, como miembro del grupo Factoria Diseño Industrial y posteriormente, en 1991, como socio de la consultora de diseño Gesto Design Management.

Desde 1993 dirige su propio estudio.

Su actividad se ha desarrollado en campos muy variados, desde el diseño de objetos de escritorio hasta montajes expositivos.

Actualmente realiza proyectos de mobiliario de hogar, instalaciones y oficina, así como se ocupa de la dirección artística para algunos clientes.

Ha impartido clases de proyectos de diseño industrial para distintas escuelas e instituciones Valencianas.

In 1982 he graduates at School of Applied Arts in Valence, specializing in Industrial design.

In 1984, he moves to Italy to carry on with his studies at Scuola Politecnica di Design, in Milán.

His career as a professional of design starts in 1987, in Valence, as a member of the Industrail Design Factory Group and afterwards, in 1991, as a partner of the Design Consultancy Gesto Design Management.

From 1993 he manages his own studio.

He has worked in a variety of fields, from the design of stationary objets to displays.

Nowadays he carries out jobs for Home, Contract and Office furniture, as well as the styling for some customers.

He has given lectures about industrial design at different schools and institutions in Valence.

En 1982 il obtient son diplôme de l'Ecole des Arts Appliquées de Valencia, dans la spécialité Design Industriel.

En 1984 se rend en Italie pour continuer ses études à la Scuola Politecnica di Design de Milan.

Il se consacre au design industriel en 1987 à Valencia en tant que membre du groupe Factoria Diseño Industrial et en 1991 il devient membre sociétaire du cabinet-conseil en design Gesto Design Management.

Depuis 1993 il dirige son propre studio de design.

Il a développé son métier dans des domaines bien différents, du design d'objets de bureau à la réalisation d'expositions.

Actuellement s'occupe de projets de mobilier d'habitat, collectivité et bureau et pilote la direction artistique de quelques clients.

Il a donné des cours de projets de design industriel dans des écoles et institutions de Valencia.

1982 hat er an der "School of Applied Arts" in Valencia, spezialisiert auf Industriedesign, sein Diplom erworben.

1984 ging er nach Italien um an der "Scuola Politecnica di Design" in Mailand seine Studien fortzusetzen.

Seit 1993 führt er sei eigenes Studio.

Heute arbeitet er für Home-, Objekt- und Büromöbel als auch als Designer für bestimmte Kunden.

Er hat Vorlesungen über Industriedesign in verschiedenen Schulen und Institutionen in Valencia gehalten.



# Markus Dörner

**Productos / Products / Produits / Produkte**  
Swing.

Markus Dörner inició su carrera como diseñador ejerciendo de ebanista para seguir posteriormente sus estudios como diseñador industrial en el Prof. Werner Sauer de HAWK Hildesheim in Alemania.

Después de un período de prácticas en el estudio de Burkhard Vogherr en Francia, continuó desarrollando su experiencia en el mundo del mobiliario durante cuatro años. Y en el 2011 se unió al estudio de Burkhard nuevamente en un acuerdo de colaboración freelance.

Markus Dörner started his design career as a professional cabinet maker, later he switch to study product design at Prof. Werner Sauer at the HAWK Hildesheim, Germany.

After an initial period in Burkhard Vogtherr's office in France, he continued his design experience in the furniture business for four years. He then joined Burkhard's studio again in 2011 for an approved freelance collaboration.

Markus Dörner a commencés sa carrière comme un ébéniste et plus tard il a continué ses études de designer industriel à Prof. Werner Sauer de HAWK Hildesheim en Allemagne.

Après un apprentissage dans l'atelier de Burkhard Vogtherr en France, il a continué à développer son expérience dans le monde su mobilier pour quatre ans. En 2011, il rejoint le studio de Burkhard Vogtherr sous un Accord de collaboration freelance.

Markus Dörner begann seine Designer Laufbahn als erfahrener Tischler, bevor er sich für das Produkt-Design Studium an der HAWK Hildesheim bei Prof. Werner Sauer entschied.

Nach der ersten Anstellung in Burkhard Vogtherr's Büro in Frankreich vertiefte er seine Erfahrungen vier Jahre lang in der deutschen Möbel Industrie. Seit 2011 arbeitet er als selbständiger Designer wieder mit Burkhard an gemeinsamen Projekten.





# Stephen Philips - ARUP

**Productos / Products / Produits / Produkte**  
Handy.

Stephen Philips lidera el galardonado equipo de diseño de productos en Arup en Londres.

Como una de las empresas de diseño e ingeniería multidisciplinares más importantes del mundo, Arup se fundó en 1946. Colaboran con algunos de los arquitectos más innovadores del mundo en proyectos como la Ópera de Sydney, el Centro Pompidou de París y el Estadio Nacional de Beijing.

Stephen estudió Diseño de Producto en la Universidad de Brunel entre 1989 y 1992 y es un diseñador industrial con más de 25 años de experiencia en diseño centrado en las personas. Se unió a Arup en 2008. Entre otros diseños ha desarrollado una familia de productos de señalización para la red de transporte de Londres, gamas de iluminación de alto rendimiento y bajo consumo para las principales marcas de iluminación y ha realizado proyectos utilizando los residuos uso como materia prima, productos funcionales y deseables. Ha diseñado varios sistemas de construcción y de muebles que han sido premiados. Su trabajo ha incluido 'The Sound Portal', un pabellón multisensorial para Trafalgar Square de Londres y 'Memory & Light', una instalación de diseño en respuesta a la música de Arvo Pärt, presentada en el Victoria and Albert Museum de Londres.

Es autor de un libro llamado 'The Industrial Resolution', el resultado de una investigación global sobre diseño, fabricación y reutilización de productos de circuito cerrado en el campo de productos, edificios, tecnología, muebles, vehículos y embalajes.

Stephen ha recibido los siguientes premios por su trabajo: International Forum, Red Dot, German Design Council and US Green Good Design.

Stephen Philips leads the award winning Product Design team at Arup in London.

As one of the world's leading independent multi-disciplinary design and engineering firms, Arup was founded in 1946. They have collaborated with some of the world's most innovative architects and planners on projects such as Sydney Opera House, The Pompidou Centre in Paris and the Beijing National Stadium.

Stephen studied Product Design at Brunel University between 1989 and 1992 and is an Industrial designer with over 25 years of experience in people centred design. He joined Arup in 2008 and has designed a family of new visual display products for London's transport network, low energy high performance lighting ranges for the leading Italian and Austrian lighting brands and has realised projects that re-use waste as a resource for successful, functional and desirable products. He has designed a number of building technology and transportation products and several award winning furniture systems. His work has included 'The Sound Portal', a multi-sensory pavilion for London's Trafalgar Square and 'Memory & Light', a design installation in response to the music of Arvo Pärt, showcased at The Victoria and Albert Museum in London.

He has authored a book called 'The Industrial Resolution', the result of global research into closed loop product design, manufacturing and re-use in the field of products, buildings, technology, furniture, vehicles and packaging.

Stephen has received International Forum, Red Dot, German Design Council and US Green Good Design Awards for his work.

Stephen Philips dirige l'équipe de designers primés chez Arup à Londres.

Société de design et ingénierie multidisciplinaires parmi les plus importantes dans le monde, Arup fut créée en 1946. Ils collaborent avec des architectes innovants dans les projets comme l'Opéra de Sidney, le Centre Pompidou de Paris ou le Stade National de Beijing.

Étudiant de Conception de produits à l'université de Brunel entre 1989 et 1992, Stephen est un designer industriel avec plus de 25 ans d'expérience. Il rejoint Arup en 2008. Parmi les designs développés, une famille de produits de signalétique pour le réseau de transport de Londres, des éclairages à haut rendement et basse consommation pour les principales marques d'illumination. Il a réalisé des projets fonctionnels avec des déchets comme matière première ; il a créé plusieurs systèmes de construction et de mobilier qui ont été primés. Parmi ses œuvres, 'The Sound Portal', un pavillon multisensoriel pour Trafalgar Square de Londres, 'Memory & Light', une installation de design pour la musique d'Arvo Pärt présentée au Victoria and Albert Museum de Londres.

Auteur du livre 'The Industrial Resolution', résultat d'une investigation globale de design, fabrication et réutilisation de produits en circuit fermé dans les champs de produits, bâtiments, technologie, mobilier, véhicules et emballages.

Voici les prix obtenus : International Forum, Red Dot, German Design Council et US Green Good Design.

Stephen Philips leitet das preisgekrönte Produktdesign-Team bei Arup in London.

Arup wurde 1946 als eines der weltweit führenden multidisziplinären Design- und Ingenieurunternehmen gegründet. Es arbeitete mit einigen der weltweit innovativsten Architekten an Projekten wie dem Opernhaus in Sydney, dem Centre Pompidou in Paris und dem Nationalstadion in Peking zusammen.

Stephen studierte von 1989 bis 1992 Produktdesign an der Brunel University und ist Industriedesigner mit über 25 Jahren Erfahrung in menschenzentriertem Design. Zu Arup kam er 2008. Er entwickelte unter anderem eine Familie von Beschilderungsprodukten für das Londoner Verkehrsnetz sowie hochleistungsfähige, verbrauchsarme Beleuchtungsreihen für große Beleuchtungsreihen. Ferner setzte er Projekte um, bei denen Abfälle als Rohmaterial, funktionale und wünschenswerte Produkte verwendet wurden. Er entwarf mehrere preisgekrönte Gebäude- und Möbelsysteme. Zu seinen Arbeiten gehören 'The Sound Portal', ein multisensorischer Pavillon für den Trafalgar Square in London und 'Memory & Light', eine Designinstallation als Antwort auf Arvo Pärts Musik, die im Victoria and Albert Museum in London präsentiert wurde.

Er ist Verfasser des Buches 'The Industrial Resolution', das Ergebnis einer weltweiten Forschung über Design, Herstellung und Wiederverwendung von Produkten mit geschlossenem Kreislauf im Bereich Produkte, Gebäude, Technologie, Möbel, Fahrzeuge und Verpackungen ist.

Stephen bekam für seine Arbeit folgende Auszeichnungen: iF Design Award, Red Dot Design Award, German Design Award und Green Good Design Award.





# ITEM designworks

Productos / Products / Produits / Produkte  
Mass.

Con una trayectoria profesional de más de 30 años vinculada siempre al mundo de la creación, Javier Cuñado ha recibido una formación nacional e internacional. Estudió Ingeniería Industrial en Bilbao y posteriormente se licenció en Diseño de Producto en Ravensbourne College of Design, en Londres. La fusión de dos disciplinas, la Ingeniería y el Diseño, le han aportado una visión única que plasma en sus obras y que se caracterizan por respirar: creatividad, conocimiento y tecnología, y funcionalidad.

En 1988, Javier Cuñado fundó Item Design, en la que durante veinte años ha desarrollado su creatividad y conocimiento técnico para hacer únicos y viables los proyectos de desarrollo de producto en prácticamente todos los campos del diseño industrial.

Su inquietud permanente por estar más cerca y comprometido con la anticipación y la visión de futuro, le llevó a crear en enero del 2008, ITEMdesignworks, empresa que utiliza la Creatividad, el Conocimiento y la Experiencia para proponer "Smart Products".

Javier Cuñado es una persona comprometida con la creación de propuestas innovadoras, cuyo objetivo es el de generar nuevas experiencias que creen vínculos emocionales en las personas y resuelvan sus necesidades, a través de la creatividad y la tecnología.

With a professional background of more than 30 years always linked to the world of creation, Javier Cuñado has received national and international training. He studied Industrial Engineering in Bilbao and later graduated in Product Design at Ravensbourne College of Design, in London. The fusion of both disciplines, Engineering and Design, has provided him with a unique vision that he characterizes by breathing: creativity, knowledge and technology, and functionality.

In 1988, Javier Cuñado founded Item Design, in which for twenty years he has developed his creativity and technical knowledge to make product development projects in practically all fields of industrial design unique and viable.

His permanent concern to be closer and committed to anticipation and vision of the future, lead him to create in January 2008, ITEMdesignworks, company that uses Creativity, Knowledge and Experience to propose "Smart Products".

Javier Cuñado is a person committed to the creation of innovative proposals, whose objective is to generate new experiences that create emotional bonds in people and solve their needs, through creativity and technology.

Javier Cuñado peut se prévaloir d'un parcours professionnel de plus de 30 ans toujours lié au monde de la création et d'une formation nationale et internationale. Après ses études en Ingénierie industrielle à Bilbao, il a obtenu un diplôme en Conception produit au Ravensbourne College of Design de Londres. La fusion des deux disciplines, l'ingénierie et le design, lui a donné une vision unique qu'il met en forme dans des œuvres qui se caractérisent par leur souffle, mélange de créativité, connaissances, technologie et fonctionnalité.

En 1988, Javier Cuñado a fondé Item Design, une agence qui lui a permis de développer pendant vingt ans sa créativité et ses connaissances techniques pour rendre uniques et viables les projets de développement de produits dans pratiquement tous les domaines du design industriel.

Son souci permanent d'être plus proche et engagé dans l'anticipation et la vision du futur, l'a conduit à créer, en janvier 2008, ITEMdesignworks, son nouveau projet qui puise dans la Créativité, la Connaissance et l'Expérience pour proposer des "Produits Intelligents".

Javier Cuñado est un designer engagé dans la création de propositions innovantes, dont l'objectif est de générer de nouvelles expériences qui créent des liens émotionnels chez les personnes et résolvent leurs besoins grâce à la créativité et à la technologie.

Javier Cuñado erhielt in seinem über 30-jährigen beruflichen und stets der Welt der Kreativität verbundenen Werdegang eine Ausbildung im In- und Ausland. Er studierte zunächst Wirtschaftsingenieurwesen in Bilbao und absolvierte dann am Ravensbourne College of Design in London ein Studium in Produktdesign. Die Verschmelzung der beiden Disziplinen des Ingenieurwesens und des Designs brachte ihm eine einzigartige Sicht, die sich in seinen Werken niederschlägt. Diese bestechen durch Kreativität, Wissen, Technologie und Funktionalität.

1988 gründete Javier Cuñado Item Design, wo er zwanzig Jahre lang seine Kreativität und sein technisches Wissen weiterentwickelte, um einzigartige, machbare Produktentwicklungsprojekte in praktisch allen Bereichen des Industriedesigns umzusetzen.

Sein ständiges Bemühen, der Antizipation und der Vision der Zukunft näher zu sein, brachte ihn im Januar 2008 zur Gründung des Unternehmens ITEMdesignworks, das Kreativität, Wissen und Erfahrung nutzt, um „intelligente Produkte“ zu schaffen.

Javier Cuñado hat sich der Unterbreitung innovativer Vorschläge verschrieben, die darauf abzielen, neue Erfahrungen zu schaffen, die bei den Menschen emotionale Bindungen aufbauen und darauf, ihre Bedürfnisse durch Kreativität und Technologie zu decken.



# Awards

# Awards



Premio Nacional de Diseño. 2011.  
Spain



Silver Award Neocon, 2018  
U.S.A.



Gold Award Neocon. 2007.  
U.S.A.



Prize of Excellence, SIDIM Design Show. 2013.  
Canada



Premio AEPD. 2004.  
Spain.



Metropolis Like. 2013.  
U.S.A.



IF Gold Award. 2004.  
Germany



Best of Neocon – Editor's Choice. 2013.  
U.S.A.



Gold Award Neocon. 2003.  
U.S.A.



Best of NeoCon-Innovaton Award. 2012.  
U.S.A.



Best of Neocon's Competition. 2003.  
U.S.A.



Selección ADI-FAD. 2011.  
Spain



Delta de Oro (Gold Delta) ADI-FAD. 2003.  
Spain



Premio Oro (Gold Award) ADCV. 2009.  
Spain



Premio AEPD. 1997.  
Spain



Selección ADI-FAD. 2009.  
Spain



Selección SIDI. 1992.  
Spain



Primer Premio (Gold Award)  
Colectividades Selección SIDI siglo XXI.  
Spain



Primer Premio (First Prize) Selección SIDI. 1991.  
Spain



Selección ADI-FAD. 2007.  
Spain



Primer Premio (First Prize) Feria de Valencia.  
1989.  
Spain



Index Neocon. Gold Award. 2007.  
Canada



Selección SIDI. 1986.  
Spain



**Sellex Collection 2020**

**Product Design**

Lievore Altherr Molina  
Burkhard Vogtherr  
Enric Miralles  
Gemma Bernal  
Studi Blanc  
Abad Diseño  
Mario Ruiz  
Carlos Tiscar  
Markus Dörner  
Stephen Phillips - ARUP  
ITEMdesignworks

**Art Direction &  
Graphic Design**

Mito  
[www.mito.eus](http://www.mito.eus)

**Product Photography**

Mito  
[www.mito.eus](http://www.mito.eus)

**Illustration**

Markos Ansorena  
[www.markosansorena.com](http://www.markosansorena.com)

**Printed by**

Ulzama  
[www.ulzama.com](http://www.ulzama.com)



National Design Award.  
2011.  
Spain.

Sellex

Pol. Arretxe-Ugalde  
Ezurriki kalea 8-10  
20305 Irún (Gipuzkoa)  
Spain

T +34 943 557 011  
sellex@sellex.es  
www.sellex.es



**PERFILFORMA**

Rua Dr. Rafael Duque Nº 6 Loja B  
1500-250 Lisboa

Tel:214787250 Fax:214787259

e:geral@perfilforma.pt

www.perfilforma.pt