

# auditorium theatre showrooms 2015



**ARESLINE**  
INNOVATIVE SEATING SYSTEMS

**COMPANY  
PROFILE.**

---

**MULTIFUNCTION.**

---

PAPILLON  
ZERO9  
WOODY  
HIP UP

**AUDITORIUM  
& THEATRE.**

---

**Première**  
ROYALE  
TEMPO  
CONCERTO  
GENESIS  
METROPOLITAN  
EIDOS

**EDUCATIONAL.**

---

THESI  
EVOLUTION  
OMNIA  
OMNIA CONTRACT

# **COMPANY PROFILE.**

PER UNA STRATEGIA VINCENTE.

# ARES LINE È L'AZIENDA DI RIFERIMENTO NEL MONDO DELLE SEDUTE PER UFFICIO E COLLETTIVITÀ.

UN BRAND INTERNAZIONALE FORTE, CON LA CAPACITÀ DI REALIZZARE  
PRODOTTI ALL'ALTEZZA DELLE RICHIESTE DEI CLIENTI.

For a winning  
strategy.

**ARES LINE IS A  
LEADING COMPANY  
IN THE OFFICE  
AND COMMUNITY  
CHAIR SECTOR.**

*It is a strong international  
brand that makes  
products to meet  
customer demands.*

Pour une stratégie  
gagnante.

**ARES LINE EST  
LA SOCIÉTÉ DE  
RÉFÉRENCE DANS  
LE SECTEUR DES  
FAUTEUILS DE  
BUREAU/ SIÈGES  
POUR LES  
COLLECTIVITÉS.**

*Une marque internationale  
forte, en mesure de réaliser  
des produits à la hauteur  
des attentes de la clientèle.*

Für eine siegreiche  
Strategie.

**ARES LINE IST  
EIN FÜHRENDES  
UNTERNEHMEN  
IN DER WELT DER  
SITZMÖBEL FÜR  
BÜROS UND DAS  
GEMEINWESEN.**

*Ein starkes internationales  
Brand mit der Fähigkeit,  
Produkte zu verwirklichen,  
die den Anforderungen  
der Kunden voll entsprechen.*

Para una estrategia  
exitosa.

**ARES LINE  
ES LA EMPRESA  
DE REFERENCIA  
EN EL MUNDO  
DE LAS SILLAS PARA  
OFICINAS  
Y COLECTIVIDADES.**

*Una marca internacional  
fuerte, capaz de realizar  
productos a la altura  
de las demandas de  
los clientes.*

Para uma estratégia  
vencedora.

**ARES LINE É UMA  
EMPRESA DE  
REFERÊNCIA NO  
MUNDO DE CADEIRAS  
PARA ESCRITÓRIO  
E PARA  
COLETIVIDADES.**

*Uma marca internacional  
forte, com a capacidade  
de realizar produtos que  
satisfazem as exigências  
dos clientes.*

ARES LINE  
INNOVATIVE SEATING SYSTEMS

VALORE AGGIUNTO IN OGNI SINGOLO PRODOTTO.

# LA RICERCA DELL'ECCELLENZA È IL NOSTRO MODO DI ESSERE, IL NOSTRO MODO DI PENSARE.

CERTIFICHIAMO TUTTO QUELLO CHE FACCIAMO E COME LO FACCIAMO.



Legge  
**231**



Each product has a value-added feature.

**THE PURSUIT OF EXCELLENCE REFLECTS OUR WAY OF BEING AND THINKING.**

*All our products and processes are certified.*

Une valeur supplémentaire dans chaque produit.

**LA RECHERCHE DE L'EXCELLENCE EST NOTRE FAÇON D'ÊTRE, NOTRE FAÇON DE PENSER.**

*Nous certifions tout ce que nous faisons et comment nous le faisons.*

Zusätzliche Werte in jedem einzelnen Produkt.

**DIE SUCHE NACH DER EXZELLENZ IST UNSERE LEBENSART UND UNSERE DENKWEISE.**

*Wir zertifizieren alle Produkte und alle Herstellungsverfahren.*

Valor añadido en cada producto.

**LA BÚSQUEDA DE LA EXCELENCIA ES NUESTRA FORMA DE SER, NUESTRA FORMA DE PENSAR.**

*Certificamos todo aquello que hacemos y cómo lo hacemos.*

Valor acrescentado em cada produto.

**A BUSCA DA EXCELÊNCIA É O NOSSO JEITO DE SER, A NOSSA MANEIRA DE PENSAR.**

*Certificamos tudo aquilo que fazemos e como o fazemos.*

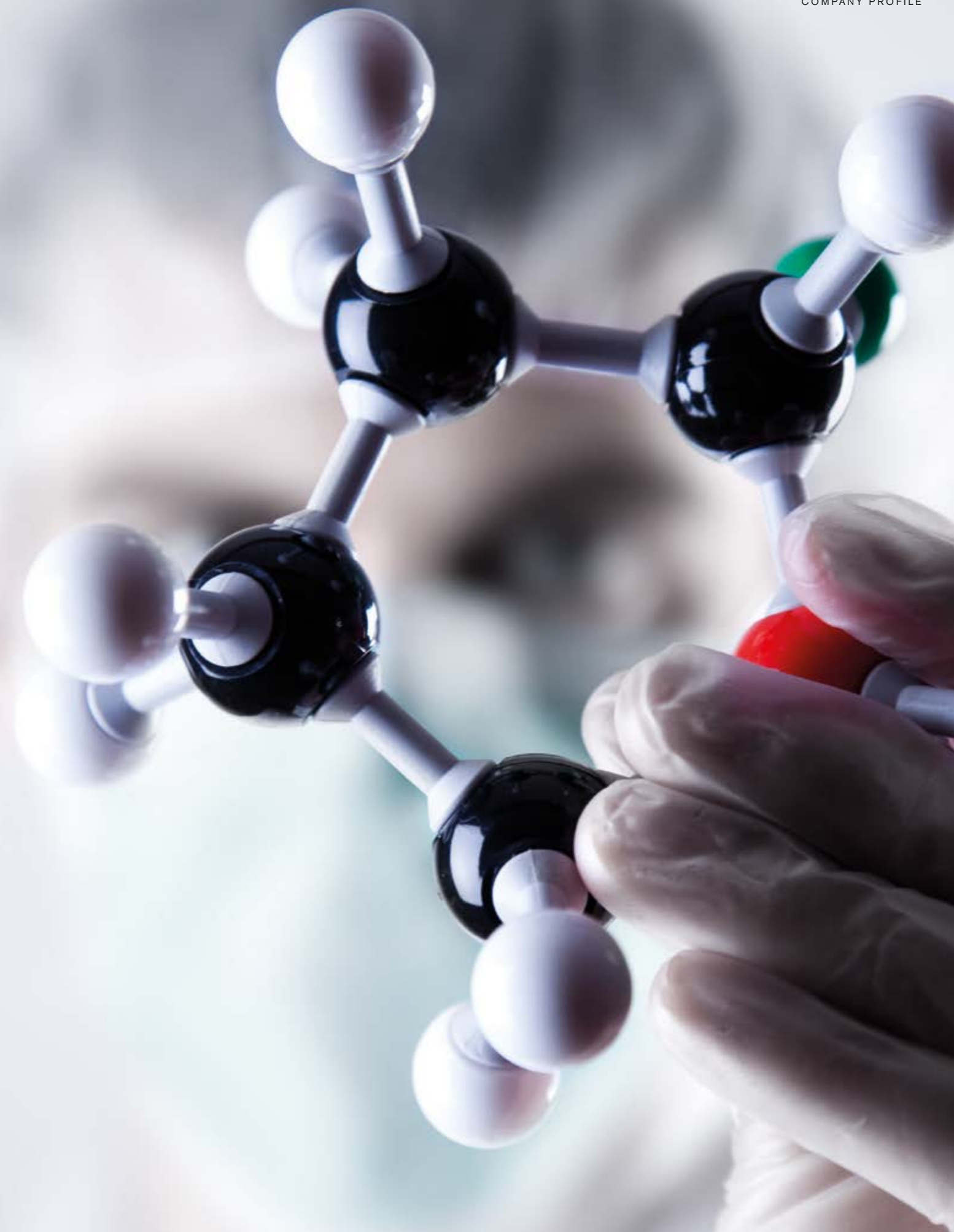

LA QUALITÀ È TRADIZIONE.  
**LA PASSIONE  
ARTIGIANALE  
E LA FORZA  
DI UNA STRUTTURA  
INDUSTRIALE.**

LA CURA DI OGNI DETTAGLIO È FRUTTO DELL'ATTENZIONE  
CONTINUA AL CLIENTE E ALLE SUE NECESSITÀ.

Quality is a tradition.  
**A PASSION FOR FINE  
CRAFTSMANSHIP  
AND THE STRENGTH  
OF AN INDUSTRIAL  
SET-UP.**

*Focusing on every  
detail is the outcome  
of ongoing attention  
to customers  
and their needs.*

La qualité est tradition.  
**LA PASSION  
ARTISANALE ET  
LA FORCE D'UNE  
STRUCTURE  
INDUSTRIELLE.**

*Le soin des moindres  
détails dérive de  
l'attention constante  
pour le client  
et ses exigences.*

Die Qualität ist Tradition.  
**DIE HANDWERKLICHE  
LEIDENSCHAFT UND  
DIE STÄRKE EINER  
INDUSTRIELLEN  
STRUKTUR.**

*Die Sorgfalt für jedes  
Detail ist das Ergebnis  
einer ständigen Beachtung  
des Kunden und seiner  
Anforderungen.*

La calidad es tradición.  
**LA PASIÓN  
ARTESANAL Y LA  
FUERZA DE UNA  
ESTRUCTURA  
INDUSTRIAL.**

*El cuidado de cada  
detalle es fruto de la  
atención constante  
hacia el cliente  
y sus necesidades.*

A qualidade é tradição.  
**A PAIXÃO  
ARTESANAL  
E A FORÇA DE  
UMA ESTRUTURA  
INDUSTRIAL.**

*A atenção aos  
detalhes é fruto de  
uma dedicação  
constante ao cliente  
e suas necessidades.*

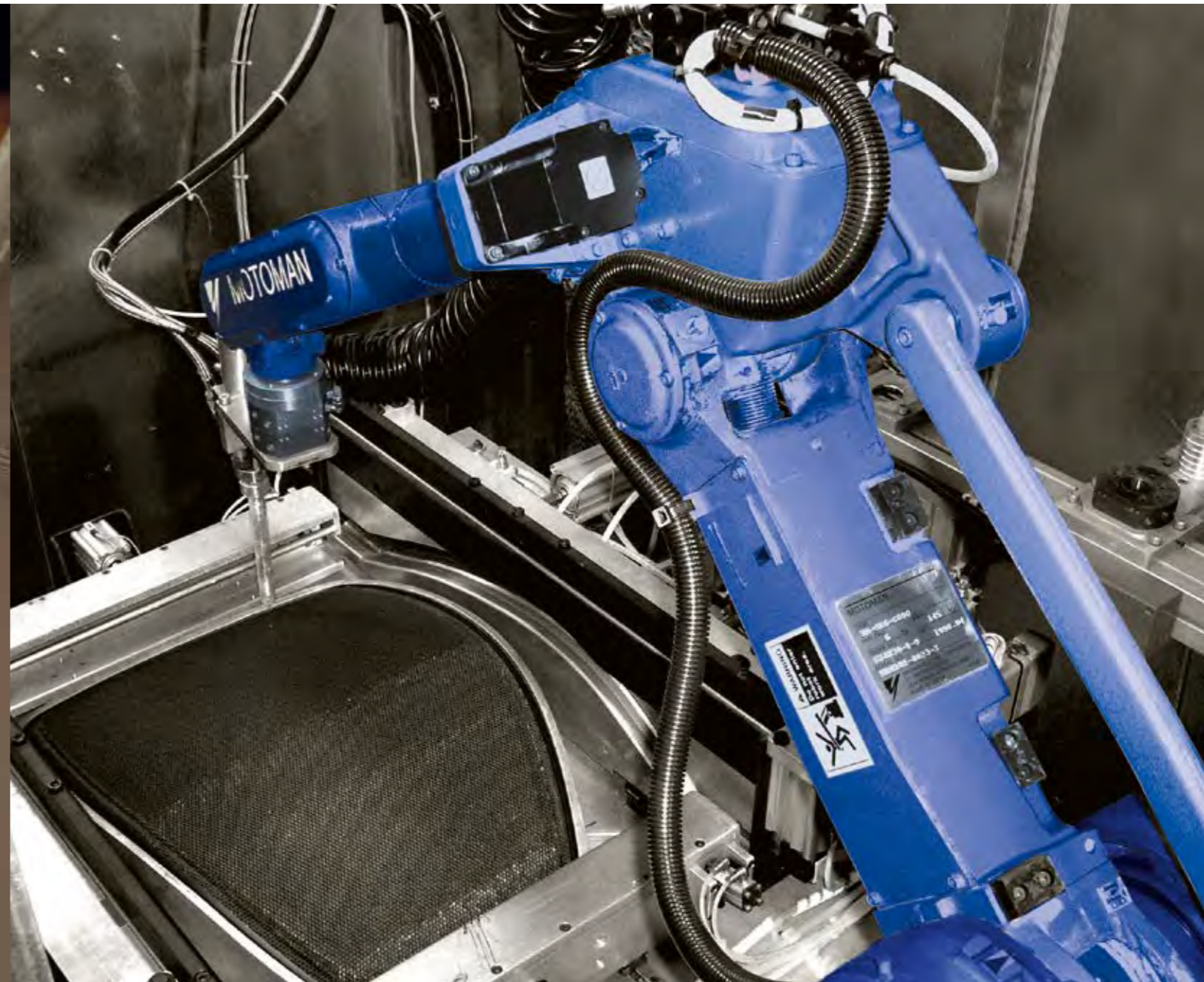

LAVORARE IN SICUREZZA.  
**UNA PUNTUALE  
AZIONE DI  
PREVENZIONE  
E RIDUZIONE DEI  
RISCHI AZIENDALI.**

LA FORMAZIONE CONTINUA DEL PERSONALE VIENE FINALIZZATA ALLA REALIZZAZIONE DI UNA DIFFUSIONE DELLA CULTURA DELLA SICUREZZA VISSUTA COME FATTORE AZIENDALE STRATEGICO.

Working in safety.  
**PROMPT  
INTERVENTION  
TO PREVENT  
AND REDUCE  
COMPANY RISKS.**  
*Ongoing training of  
personnel is aimed  
at spreading a safety  
culture that is a strategic  
factor of the company.*

Travailler en toute  
sécurité.  
**UNE ACTION  
PONCTUELLE DE  
PRÉVENTION ET DE  
RÉDUCTION DES  
RISQUES.**  
*La formation continue  
du personnel a le but  
de diffuser la culture de  
la sécurité considérée  
comme facteur  
stratégique de l'entreprise.*

Unter sicheren  
Bedingungen arbeiten.  
**EINE KONTINUIERLI-  
CHE VORBEUGUNG  
UND REDUZIERUNG  
DER UNTERNEH-  
MENSRIKEN.**  
*Die ständige Ausbildung  
des Personals führt zur  
Verbreitung der Kultur  
der Sicherheit, die als ein  
strategischer Unterneh-  
mensfaktor gelebt wird.*

Trabajar seguros.  
**UNA ACCIÓN  
PUNTUAL DE  
PREVENCIÓN  
Y REDUCCIÓN  
DE LOS RIESGOS  
EN LA EMPRESA.**  
*La formación continua  
del personal tiene la  
finalidad de difundir la  
cultura de la seguridad  
vivida como un factor  
empresarial estratégico.*

Trabalhar em condições  
de segurança.  
**UMA AÇÃO CONTÍNUA  
DE PREVENÇÃO  
E REDUÇÃO  
DOS RISCOS  
PARA A EMPRESA.**  
*A formação contínua do  
pessoal visa a criação  
da divulgação de uma  
cultura de segurança  
vista como fator  
estratégico da empresa.*



RISPETTARE L'AMBIENTE PRODUCE EFFICIENZA.

# IL RISPETTO PER L'AMBIENTE È UN IMPEGNO COSTANTE PER MIGLIORARE IL SISTEMA AZIENDALE.

EFFICIENZA E SVILUPPO PRODUTTIVO ECOSOSTENIBILE CON ATTENZIONE AL RISPARMIO ENERGETICO E ALL'IMPIEGO DI MATERIALI ECOCOMPATIBILI TRAMITE IL MONITORAGGIO COMPLETO DEL PROCESSO DI PRODUZIONE.

Respecting the environment leads to efficiency.  
**RESPECT FOR THE ENVIRONMENT IS AN ONGOING COMMITMENT TO IMPROVE THE COMPANY SYSTEM.**

*Efficiency and development of eco-sustainable production focused on energy saving and using environmentally-friendly materials thanks to complete monitoring of the production process.*

Respecter l'environnement signifie être efficaces.  
**LE RESPECT DE L'ENVIRONNEMENT EST UN ENGAGEMENT CONSTANT POUR AMÉLIORER LE SYSTÈME DE L'ENTREPRISE.**

*Efficacité et développement productif éco-durable, économie d'énergie et utilisation de matériaux éco-compatibles à travers le contrôle complet du processus de production.*

Der Umweltschutz führt zu Effizienz.  
**DER UMWELTSCHUTZ IST EIN KONSTANTER EINSATZ, UM UNSER UNTERNEHMENSSYSTEM ZU VERBESSERN.**

*Effizienz und umweltfreundliche Produktionsentwicklung bei Beachtung der Energieeinsparung und Anwendung von umweltverträglichem Material über die vollständige Überwachung des Herstellungsverfahrens.*

Respetar el medio ambiente produce eficiencia.  
**EL RESPETO POR EL MEDIO AMBIENTE ES UN EMPENO CONSTANTE PARA MEJORAR EL SISTEMA DE LA EMPRESA.**

*La eficiencia y el desarrollo productivo ecosostenibles poniendo atención en el ahorro energético y en el empleo de los materiales ecocompatibles a través de la memorización completa del proceso de producción.*

Respeitar o meio ambiente gera eficiência.  
**O RESPEITO AO MEIO AMBIENTE É UM EMPENHO CONSTANTE PARA MELHORAR O SISTEMA DA EMPRESA.**

*Eficiência e desenvolvimento produtivo ecologicamente correto, com ênfase na economia de energia e na utilização de materiais ecológicos através do monitoramento completo do processo produtivo.*



RICERCA ED ERGONOMIA.

# PUNTIAMO SUL BENESSERE PER UN AMBIENTE DI LAVORO MIGLIORE.

PRODOTTI PROGETTATI E COSTRUITI PER DARE IL MASSIMO COMFORT  
GRAZIE A NUOVE SOLUZIONI TECNOLOGICHE.

Research and ergonomics.

**WE FOCUS ON WELLBEING FOR A BETTER WORK ENVIRONMENT.**

*Products are designed and made for the utmost comfort thanks to new technological solutions.*

Recherche et ergonomie.

**NOUS MISONNS SUR LE BIEN-ÊTRE POUR AMÉLIORER LE MILIEU DE TRAVAIL.**

*Des produits conçus et fabriqués pour offrir le maximum de confort grâce aux nouvelles solutions technologiques.*

Forschung und Ergonomie.

**WIR KONZENTRIEREN UNS AUF DAS WOHLBEFINDEN, UM EINE BESSERE ARBEITSUMGEBUNG ZU ERHALTEN.**

*Entwickelte und gebaute Produkte, um dank der neuen technologischen Lösungen höchsten Komfort zu bieten.*

Investigación y ergonomía.

**TRABAJAMOS POR LOGRAR EL BIENESTAR PARA UN ENTORNO DE TRABAJO MEJOR.**

*Productos diseñados y fabricados para ofrecer el máximo confort gracias a nuevas soluciones tecnológicas.*

Pesquisa e ergonomia.

**APOSTAMOS NO BEM ESTAR PARA OFERECER UM MELHOR AMBIENTE DE TRABALHO.**

*Produtos concebidos e fabricados para proporcionar o máximo conforto graças a novas soluções tecnológicas.*



LEAN THINKING.  
**L'ORGANIZZAZIONE  
 FINALIZZATA  
 ALL'AUMENTO  
 DELL'EFFICIENZA.**

GRAZIE ALL'UTILIZZO DI NUOVI MODELLI ORGANIZZATIVI  
 DIMINUISCONO GLI SPRECHI E AUMENTA LA CAPACITÀ COMPETITIVA.



Lean thinking.  
**ORGANISATION  
 IS AIMED AT  
 INCREASED  
 EFFICIENCY.**  
 Using new organisational  
 models means less  
 wastage and increased  
 competitiveness.

Lean thinking.  
**L'ORGANISATION EN  
 VUE D'AUGMENTER  
 L'EFFICACITÉ.**  
 Le gaspillage diminue et  
 la capacité compétitive  
 augmente en utilisant  
 de nouveaux modèles  
 d'organisation.

Lean thinking.  
**DIE ORGANISATION  
 DIENT DER  
 ERHÖHUNG DER  
 EFFIZIENZ.**  
 Dank der Anwendung  
 neuer Organisations-  
 modelle werden Ver-  
 schwendungen verringert  
 und die Wettbewerbs-  
 fähigkeit erhöht.

Lean thinking.  
**LA ORGANIZACIÓN  
 TIENE LA FINALIDAD  
 DE AUMENTAR  
 LA EFICIENCIA.**  
 Gracias al uso de  
 nuevos modelos de  
 organización disminuyen  
 los derroches y aumenta  
 la capacidad competitiva.

Lean thinking.  
**A ORGANIZAÇÃO  
 VISA ALCANÇAR  
 MAIOR EFICIÊNCIA.**  
 Graças à utilização  
 de novos modelos  
 organizacionais  
 reduzem-se os  
 descartes e amplia-se a  
 capacidade competitiva.

LA COLLABORAZIONE PROGETTUALE È FONDAMENTALE.  
**L'AZIENDA E IL  
MONDO DELLE IDEE,  
UN'INTEGRAZIONE  
VINCENTE.**

NUOVI PRODOTTI, NUOVI PROGETTI E NUOVE SOLUZIONI:  
IL CONFRONTO TRA LE IDEE È LA BASE DELLA CRESCITA.

PAOLO PININFARINA  
GIOVANNI BACCOLINI  
HANGAR DESIGN GROUP  
PROGETTO CMR  
FLAVIO ALBANESE  
HADI TEHERANI  
ARCHITEKTUR CONSULT WIEN  
TATIANA MILONE  
PAOLO BORNELLO  
TERRY PAWSON  
PIETRO VALLE  
MASSIMO CARMASSI

Collaboration  
on design  
is essential.

**ARESLINE  
IS A WORLD  
OF IDEAS,  
A WINNING  
COMBINATION.**

*New products,  
projects and solutions:  
exchanging ideas is  
essential for growth.*

La collaboration  
conceptuelle est  
fondamentale.

**L'ENTREPRISE  
ET L'UNIVERS  
DES IDÉES, UNE  
INTÉGRATION  
GAGNANTE.**

*De nouveaux produits,  
de nouveaux projets et  
de nouvelles solutions:  
la confrontation entre  
les idées est la base  
de la croissance.*

Die Zusammenarbeit  
in der Projektphase ist  
grundsätzlich wichtig.

**DAS UNTERNEHMEN  
UND DIE WELT  
DER IDEEN, EINE  
SIEGREICHE  
INTEGRATION.**

*Neue Produkte,  
neue Projekte und  
neue Lösungen:  
Der Vergleich der  
Ideen ist die Basis  
unseres Wachstums.*

La colaboración  
en el proyecto  
es fundamental.

**LA EMPRESA Y  
EL MUNDO DE  
LAS IDEAS: UNA  
INTEGRACIÓN  
EXITOSA.**

*Nuevos productos,  
nuevos proyectos y  
nuevas soluciones:  
la confrontación  
de ideas es la base  
del crecimiento.*

Nos projetos  
a colaboração  
é essencial.  
**A EMPRESA  
E O MUNDO  
DAS IDEIAS,  
UMA INTEGRAÇÃO  
BEM SUCEDIDA.**

*Novos produtos,  
novos projetos e  
novas soluções:  
a comparação de  
ideias constitui a  
base do crescimento.*

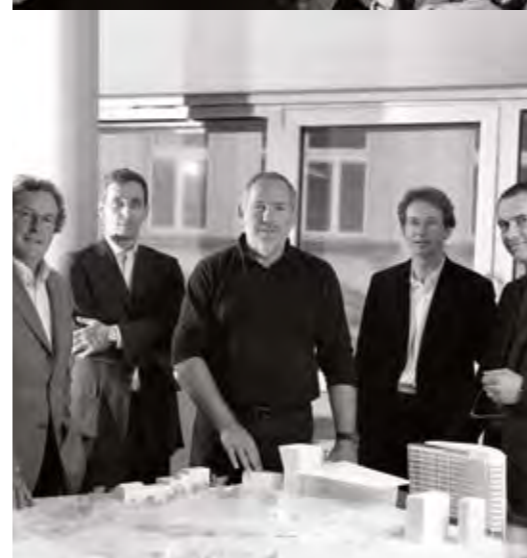



SOLUTIONS ON DEMAND.

# DIAMO SEMPRE SOLUZIONI ALLE ESIGENZE DI ARCHITETTI E DESIGNER.

REALIZZAMO PROGETTI CON ATTENZIONE, COMPETENZA E GRANDE PROFESSIONALITÀ.



Solutions on demand.  
**WE ALWAYS  
PROVIDE SOLUTIONS  
TO MEET THE NEEDS  
OF ARCHITECTS  
AND DESIGNERS.**

*We implement projects  
with care, expertise and  
great professionalism.*

Solutions on demand.  
**NOUS PROPOSONS  
TOUJOURS DES  
SOLUTIONS AUX  
EXIGENCES DES  
ARCHITECTES ET  
DES DESIGNERS.**

*Nous réalisons  
des projets avec  
attention, compétence  
et beaucoup de  
professionnalisme.*

Solutions on demand.  
**WIR BIETEN DEN  
ANFORDERUNGEN  
DER ARCHITEKTEN  
UND DESIGNER  
IMMER LÖSUNGEN.**

*Wir verwirklichen  
Projekte mit Sorgfalt,  
Kompetenz und einer  
hohen Professionalität.*

Solutions on demand.  
**DAMOS SIEMPRE  
SOLUCIONES A LAS  
NECESIDADES DE  
ARQUITECTOS Y  
DISEÑADORES.**

*Realizamos proyectos  
con atención,  
competencia y gran  
profesionalidad.*

Solutions on demand.  
**DAMOS SEMPRE  
SOLUÇÕES ÀS  
EXIGÊNCIAS DE  
ARQUITECTOS E  
DESIGNERS.**

*Realizamos projectos  
com atenção,  
competência e grande  
profesionalismo.*

ARES LINE SI PROPONE AL MERCATO COME PARTNER  
GLOBALE TRAMITE IL CONTRACT DESIGN NETWORK.

# IL CONTRACT RICHIEDE GRANDE FORZA INNOVATIVA E CAPACITÀ DI COORDINAMENTO.

LA NECESSITÀ DI FARE RETE CON UN'ESPERIENZA ESTESA ED ENERGICA.



Ares Line offers the market a global partner with its Contract Design Network.  
**CONTRACT DESIGN REQUIRES GREAT INNOVATION AND COORDINATION SKILLS.**

*The need to create a network based on extensive and dynamic experience.*

Ares Line se propose au marché comme partenaire global par le biais du Contract Design Network.  
**LE CONTRACT DEMANDE UNE GRANDE FORCE D'INNOVATION ET UNE CAPACITÉ DE COORDINATION.**

*La nécessité de créer un réseau de liaison avec une expérience vaste et énergique.*

Ares Line bietet sich dem Markt als globaler Partner über das Contract Design Network an.  
**DER CONTRACT FORDERT EINE GROSSE INNOVATIVE STÄRKE UND KOORDINIERUNGSFÄHIGKEIT.**

*Die Notwendigkeit, ein Verkaufsnetz mit einer erweiterten und energischen Erfahrung zu bilden.*

Ares Line se propone al mercado como partner global mediante la Contract Design Network.  
**EL CONTRACT REQUIERE UNA GRAN FUERZA INNOVADORA Y CAPACIDAD DE COORDINACIÓN.**

*La necesidad de crear una red de colaboración con una experiencia dilatada y energética.*

Ares Line apresenta-se ao mercado como parceiro global através da Contract Design Network.  
**A CONTRACT EXIGE GRANDE FORÇA INOVADORA E HABILIDADE DE COORDENAÇÃO.**

*A necessidade de fazer uma rede com uma experiência ampla e energética.*



**FORTE VOCAZIONE ALL'INTERNAZIONALIZZAZIONE.  
UNA PRESENZA  
CAPILLARE  
E CONSOLIDATA  
NEI MERCATI MONDIALI.**

LA PRESENZA ATTIVA SUL TERRITORIO CONSENTE  
UN SERVIZIO PRONTO ED EFFICIENTE.

**OUR SHOWROOMS**

- CARRÈ (VENICE AREA)
- MILANO
- PARIS
- SÃO PAULO
- TORONTO

A strong commitment to internationalisation.

**WIDESPREAD AND CONSOLIDATED PRESENCE IN GLOBAL MARKETS.**

*Active presence throughout the territory ensures a prompt and efficient service.*

Net penchant pour l'internationalisation.

**UNE PRÉSENCE DIFFUSE ET QUI A FAIT SES PREUVES SUR LES MARCHÉS MONDIAUX.**

*La présence active sur le territoire permet d'offrir un service ponctuel et efficace.*

Eine starke Berufung zur Internationalisierung.

**EINE ENGMASCHIGE UND GEFESTIGTE PRÄSENZ AUF DEN WELTMÄRKTEN.**

*Die aktive Präsenz im Gebiet ermöglicht einen schnellen und effizienten Service.*

Fuerte vocación a la internacionalización.

**UNA PRESENCIA DILATADA Y AFIANZADA EN LOS MERCADOS MUNDIALES.**

*La presencia activa en el territorio permite prestar un servicio rápido y eficiente.*

Forte vocação internacionalista.

**UMA PRESENÇA CAPILAR E CONSOLIDADA NOS MERCADOS MUNDIAIS.**

*A presença ativa no território permite um serviço pronto e eficiente.*

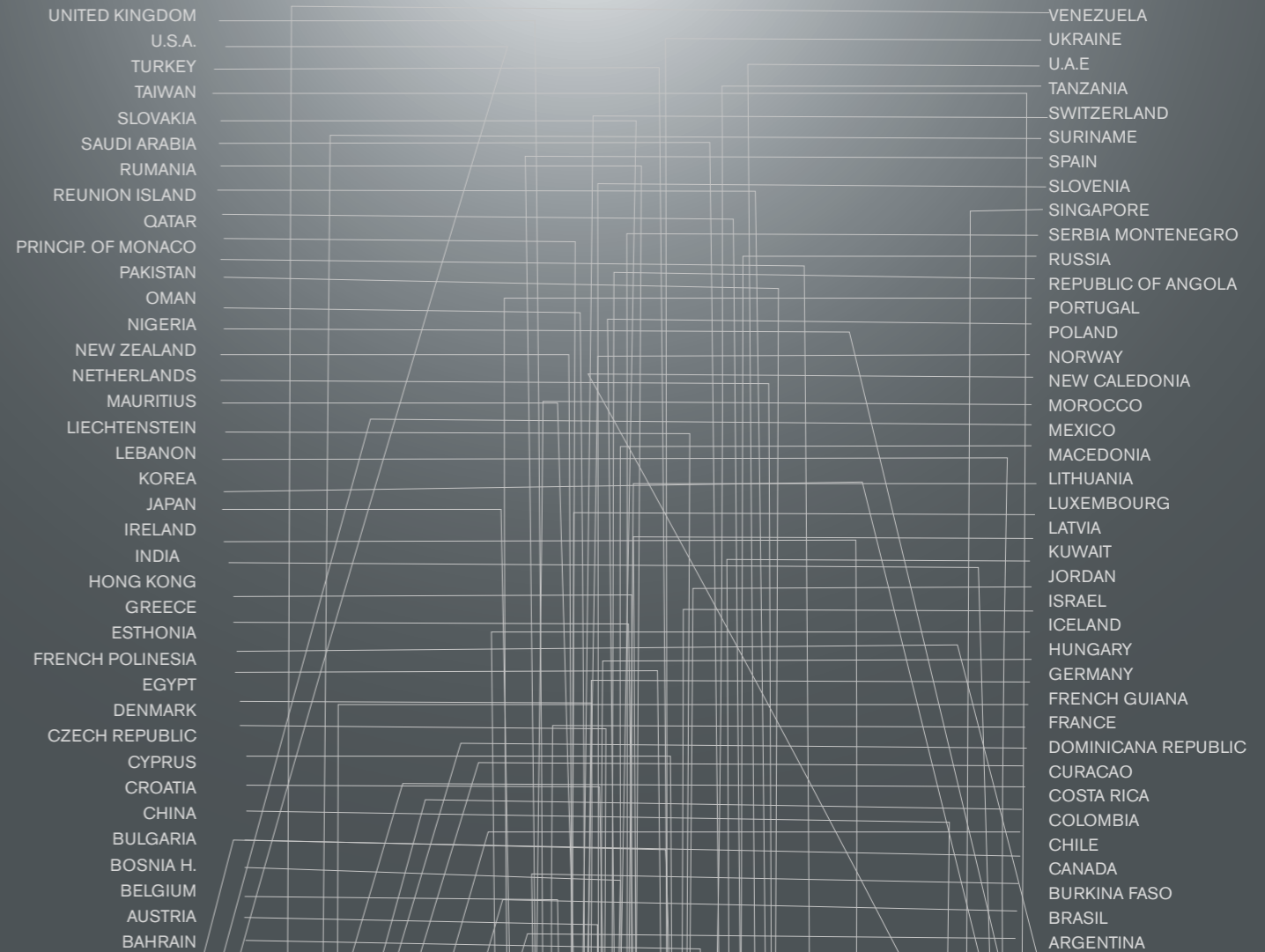

# PININFARINA DESIGN. PARTNERSHIP STRATEGICA PER SVILUPPARE PRODOTTI E CONOSCENZE.

LA COLLABORAZIONE CONTINUA E LO SPIRITO DI RICERCA  
PRODUCONO RISULTATI ECCELLENTI E CONDIVISI.



Pininfarina design.  
**STRATEGIC  
PARTNERSHIPS  
FOR DEVELOPING  
PRODUCTS AND  
KNOW-HOW.**

*Ongoing collaboration  
and dynamic research  
produce excellent  
shared results.*

Pininfarina design.  
**UN PARTENARIAT  
STRATÉGIQUE POUR  
DÉVELOPPER LES  
PRODUITS ET LES  
CONNAISSANCES.**

*La collaboration continue  
et l'esprit de recherche  
donnent d'excellents  
résultats partagés.*

Pininfarina design.  
**STRATEGISCHE  
PARTNERSHIPS ZUR  
ENTWICKLUNG VON  
PRODUKTEN UND  
KENNTNISSEN.**

*Die ständige  
Zusammenarbeit und der  
Forschungsgeist führen  
zu exzellenten und  
geteilten Ergebnissen.*

Pininfarina design.  
**COLABORACIÓN  
ESTRATÉGICA PARA  
DESARROLLAR  
PRODUCTOS Y  
CONOCIMIENTOS.**

*La colaboración  
continua y el espíritu de  
investigación producen  
resultados excelentes  
y compartidos.*

Pininfarina design.  
**PARCERIA  
ESTRATÉGICA PARA  
DESENVOLVER  
PRODUTOS E  
CONHECIMENTOS.**

*A colaboraçã  
contínua e o espírito  
de pesquisa produzem  
resultados excelentes  
e compartilhados.*

**MULTIFUNCTION.**

PAPILLON  
ZERO9  
WOODY  
HIP UP



# PAPILLON

design Giovanni Baccolini

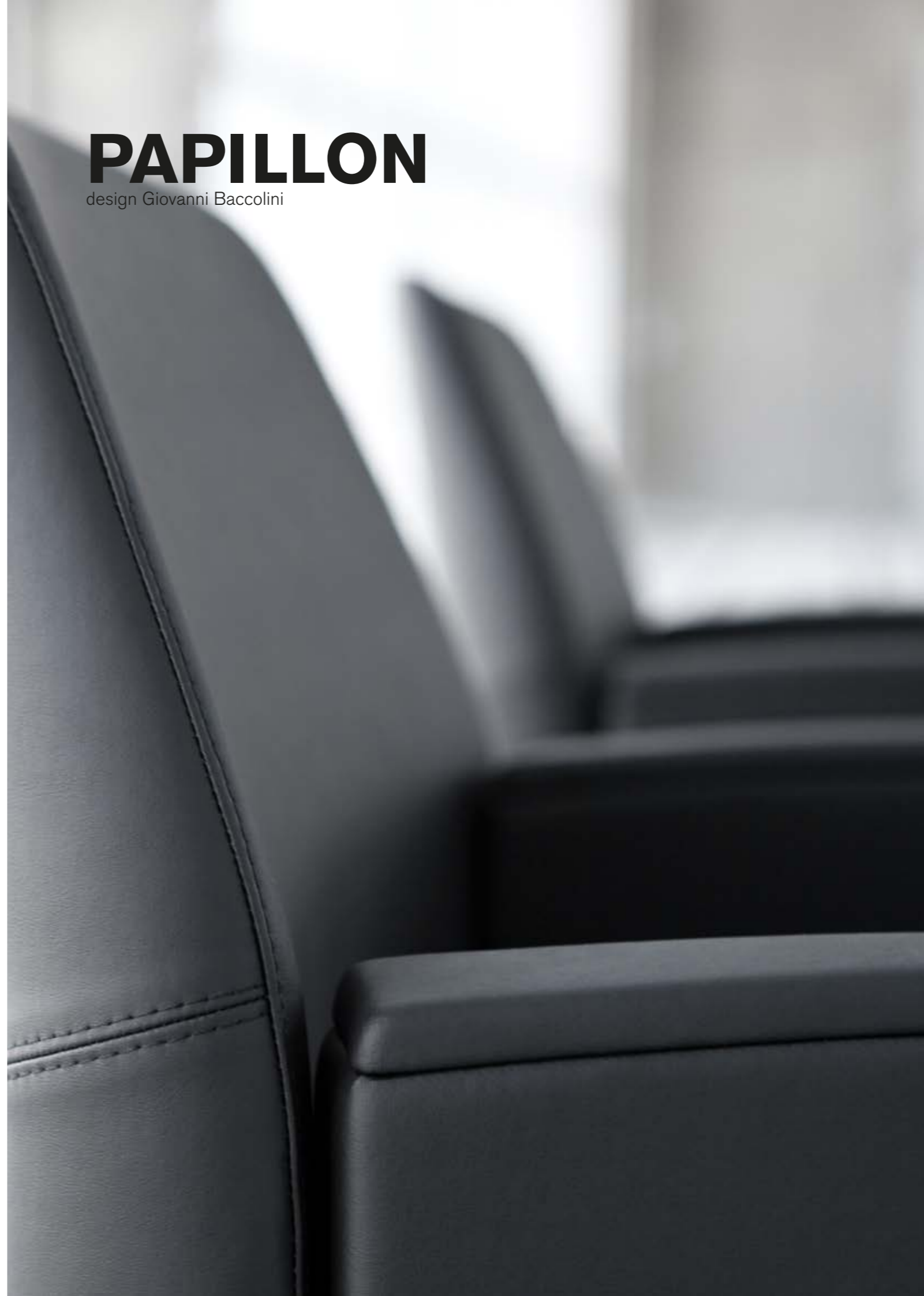

**VERSATILE AND COMPLETE.**

# **PAPILLON**

PRATICA ED ELEGANTE SI APRE E SI CHIUDE FACILMENTE COME IL BATTITO D'ALI DI UNA FARFALLA. NELLA POSIZIONE APERTA È UNA COMODISSIMA SEDUTA PER RIUNIONI O CONFERENZE DOTATA DI NUMEROSI E UTILI ACCESSORI. NELLA POSIZIONE CHIUSA DIVENTA FACILE DA STOCCARE E DA MOVIMENTARE PER IL RIUSO SUCCESSIVO.



Practical and elegant, Papillon easily opens and closes like the flutter of butterfly wings. When open, it is a very comfortable chair, with a variety of useful accessories, for meeting or conference rooms. When closed, it is easy to store and handle for its next use.

Pratique et élégant, ce fauteuil s'ouvre et se replie sur lui-même comme le battement d'ailes d'un papillon. En position ouverte, c'est un siège très confortable pour les réunions ou les conférences avec de nombreux accessoires utiles. En position fermée, il occupe peu de place et est facile à ranger et à déplacer.

Praktisch und elegant: Dieser Stuhl kann äußerst einfach geschlossen werden. In der geöffneten Position ist es ein sehr bequemer Stuhl für Versammlungen oder Konferenzen und ist mit zahlreichen und nützlichen Zubehörteilen ausgestattet. In der geschlossenen Position kann er leicht für die nächste Nutzung gelagert und transportiert werden.

Cómoda y elegante se abre y cierra fácilmente evocando el aleteo de una mariposa. En la posición abierta es un cómodo asiento para reuniones o conferencias al que se pueden incorporar numerosos accesorios útiles. En la posición cerrada es fácil de almacenar y desplazar para utilizarla posteriormente.

Prática e elegante se abre e se fecha facilmente como o bater de asas de uma borboleta; na posição aberta é uma cadeira confortável para reuniões ou conferências dotada de muitos acessórios úteis; na posição fechada torna-se fácil de armazenar e de manipular, para a reutilização sucessiva.





MAXIMUM FLEXIBILITY.  
**PAPILLON**



La forma elegante, le ruote e l'imbottitura, disponibile anche con le originali cuciture orizzontali, fanno di Papillon un prodotto d'attualità, anche per l'inserimento in moderni uffici direzionali grazie all'accostabilità. Con ogni tipo di arredo e di sedute per ufficio.

Its elegant shape, castors and upholstery, also available with original horizontal stitching, make Papillon an up-to-date chair, which can be included in modern executive offices, as it integrates with any type of furniture and office chairs.

La forme élégante, les roulettes et le capitonnage, disponible également avec des coutures horizontales originales, font de Papillon un fauteuil actuel, à placer au besoin dans les bureaux de direction modernes en l'associant à n'importe quel type d'ameublement et de sièges.

Die elegante Form, die Rollen und die Polsterung, auch mit den originalen waagrechten Nähten erhältlich, machen aus Papillon ein aktuelles Produkt, auch für moderne Direktionsbüros, da er mit jeder Art von Einrichtung und Bürostühlen kombiniert werden kann.

Por su forma elegante, las ruedas y el tapizado, también disponible con costuras horizontales, Papillon es un producto actual, que bien se adapta a las oficinas de dirección modernas, pudiéndose combinar con cualquier tipo de muebles y asientos para oficina.

A forma elegante, os rodízios e o estofamento, disponível também com originais costuras horizontais, fazem de Papillon um produto atual, podendo ser inserido em escritórios executivos modernos graças à fácil adaptabilidade com todo o tipo de móveis e cadeiras para escritórios.

**Poltrona con cuciture estetiche e imbottiture confort.**

**Contract armchair with tailoring stitch and comfort padding on seat and back.**

**Fauteuil avec coutures esthétiques et rembourrages confort.**

**Sessel mit waagrechten ästhetischen Nähten und Komfort - Polsterung.**

**Asiento y respaldo con costuras y acolchado confort.**

**Poltrona com costura estética aparente e estofamento confort.**



## PAPILLON

design Giovanni Baccolini

## DETAILS

Papillon può essere dotata di ruote girevoli (1) di piedini fissi (3) o anche di un funzionale piedino con ventosa (2) che aderisce perfettamente alla pavimentazione. Oltre alle molteplici soluzioni di rivestimento può avere tre diverse versioni di bracciolo (5) in legno naturale, in PP nero o rivestito. Il gancio corto (4) realizzato in filo di acciaio permette di agganciare tra di loro le poltroncine garantendone il perfetto allineamento.

Papillon comes with swivel wheels (1) with fixed feet (3) or also with functional suction cups (2) which grip the floor securely. In addition to the many options for covering materials there are three different options for armrests (5) natural wood, black polypropylene or upholstery with the same covering as the armchair. The short device (4) made from steel fibre permits the chairs hook on to each other, guaranteeing perfect alignment.

Papillon peut être muni de roulettes pivotantes (1), de pieds fixes (3) ou même d'un pied à ventouse (2) qui adhère parfaitement au plancher. En plus des multiples possibilités de revêtement (tissu, cuir écologique et cuir en plusieurs teintes à la mode), il peut être doté de trois versions différentes d'accoudoirs (5) en bois naturel, en polypropylène noir ou tapissé du même revêtement que le fauteuil. Le crochet court (4) en fil d'acier permet d'accrocher entre eux les fauteuils tout en conservant un parfait alignement.

Papillon kann mit Drehrollen (1), Stützfüßen (3) oder auch mit einem zweckmäßigen Fuß mit Saugnapf (2), der optimal am Boden anliegt, ausgestattet werden. Neben den zahlreichen Bezügen (Textilien, Kunstleder und Leder in verschiedenen, aktuellen Farben) gibt es drei verschiedene Ausführungen der Armlehnen (5): aus Naturholz, aus schwarzem Polypropylen oder gepolstert mit dem gleichen Bezug des Sessels. Mit dem kurzen Ausrichtungshaken (4), der aus Stahldraht besteht, können die Sessel miteinander verbunden und perfekt ausgerichtet werden.

Papillon puede llevar ruedas giratorias (1) pies fijos (3) o también un funcional pie con ventosa (2) que se adhiere al suelo a la perfección. Además de las múltiples soluciones de revestimiento (tejido, ecopiel y piel de variados y actuales colores) puede presentar tres versiones diferentes de brazos (5) de madera natural, de polipropileno negro o tapizados con el mismo revestimiento del sillón. El gancho corto (4) realizado en hilo de acero permite enganchar entre sí los sillones para que quedan alineados a la perfección.

Papillon pode ser equipada com rodízios (1) pés fixos (3) ou funcionais pés com ventosas (2) que aderem perfeitamente ao piso. Além das soluções de revestimento variados pode ter três diferentes versões de apoio de braços (5) em madeira natural, de PP preto ou revestido. O gancho curto (4), feito em arame de aço, permite acoplar as poltronas garantindo um alinhamento perfeito.



Il sedile ribaltabile di Papillon permette di guadagnare oltre il 30% di spazio interfila rispetto alla versione con sedile fisso.

Papillon in the tip-up seat version provides 30% more space between rows than the fixed seat version.

L'assise rabattable de Papillon permet de gagner plus de 30% de place entre les rangées par rapport à la version avec assise fixe.

Die kippbare Sitzfläche von Papillon ermöglicht eine Platzeinsparung von 30% zwischen den Reihen gegenüber der Ausführung mit fester Sitzfläche.

El asiento abatible de Papillon permite ganar más del 30% de espacio entre filas respecto de la versión con asiento fijo.

O assento rebatível Papillon permite ganhar mais de 30% de espaço entre fileiras com relação ao assento fixo.



## TECHNICAL DATA

Struttura in tubolare di acciaio. Chiusura della seduta con agganci e cerniere in acciaio. Appoggia braccio in PP, imbottito o in multistrato di faggio. Imbottitura ignifuga in PUR schiumato a freddo. Tavolettina antipanico in polipropilene nero. Gancio di allineamento corto, in filo di acciaio, lungo, in lamiera di acciaio verniciata. Ruote in nylon per suolo morbido o con il battistrada in poliuretano per suolo duro. Piedini fissi in nylon o a ventosa.

Structure in tubular steel. Seat closure with a hook and hinge system in steel. Arm support in PP, upholstered or in solid beech. Fire-retardant padding in PUR cold foamed. Anti-panic writing top in black PP. Short ganging clip in steel wire; long in painted steel plate. Nylon castors for soft floor or with polyurethane tread for hard floor. Fixed glides in nylon or with suction caps.

Structure en tube d'acier. Fermeture de l'assise assurée par un système de crochet et de charnières en acier. Partie supérieure de l'accoudoir en PP, rembourré ou en hêtre massif. Rembourrage ignifuge en PUR injecté à froid. Tablette anti panique en polypropylène noir. Crochet d'alignement court, en fil d'acier, long, en tôle d'acier verni. Roulettes en nylon pour sols souples ou en polyuréthane pour sols durs. Pieds fixes en nylon ou avec ventouses.

Struktur aus Stahlrohr. Zusammenklappen der Sitzfläche mit Anhängervorrichtungen und Scharnieren aus Stahl. Armlehenauflagen aus PP, bezogen oder aus Massivbuchenholz. Feuerhemmende Polsterung aus PUR, kaltgeschäumt. Antipanik-Schreibplatte aus schwarzem Polypropylen. Kurzer Ausrichtungshaken aus Stahldraht, langer Ausrichtungshaken aus pulverbeschichtetem Stahl. Rollen aus Nylon für weichen Boden oder mit Polyurethanlauffläche für harten Boden. Fixe Gleiter aus Nylon oder mit Stift.

Estrutura de acero tubular de varias medidas. Cierre de la butaca con sistema de enganches y bisagras de acero. Brazos con apoya-brazo de PP, de PP revestido o de madera maciza de haya barnizada. Partes embutidas de poliuretano ignífugo inyectado en frío. Tabla escritorio de polipropileno negro. Gancho de alineación corto de hilo de acero, gancho de alineación largo de chapa de acero barnizada. Ruedas de nylon para pisos blandos o con banda de rodamiento de PUR para pisos duros. Pies fijos de nylon o con ventosa de goma.

Estrutura em tubos de aço. Fechamento da poltrona com sistema de ganchos e dobradiças, ambos em aço. Braços com apoio em PP, em PP revestido ou em madeira natural pintada. Partes estofadas em espuma de PUR autoextinguível, injetado a frio. Prancheta antipânico em polipropileno preto. Gancho de alinhamento curto em perfilado de aço, gancho de alinhamento longo em chapa de aço pintada. Rodízios em nylon para a utilização em pisos macios e com banda de rodagem em poliuretano para pisos duros. Os pés são em nylon ou com ventosas em borracha.

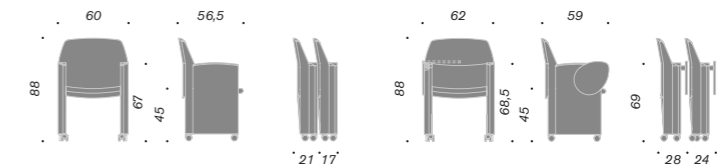

## TIP-UP SEAT VERSION

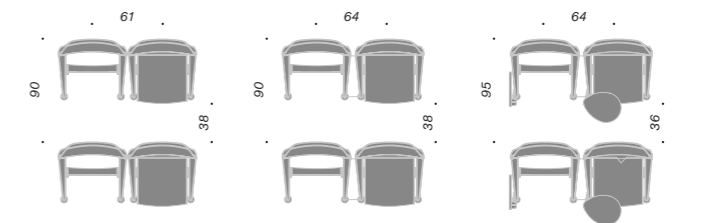

## FIX SEAT VERSION

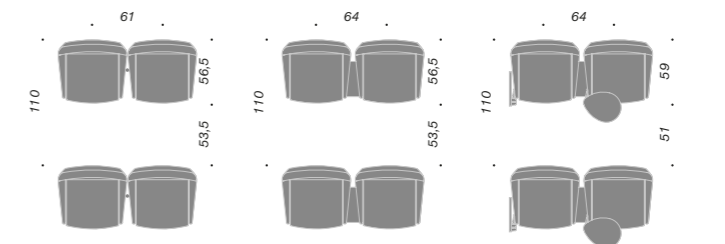
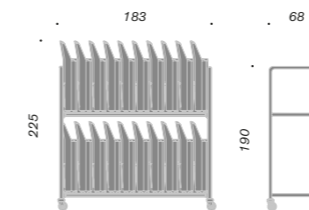
TROLLEY FOR 20 PAPILLON  
OR 14 PAPILLON WITH TABLET

DIMENSIONS  
Misure in centimetri  
Measurements in centimetres  
Mesures en centimètre  
Maße in Zentimeter  
Medidas en centímetros  
Medidas em centímetros

# ZERO9

design Giovanni Baccolini





COLOUR COMBINATIONS.

# ZERO9

È UNA SEDUTA POLIFUNZIONALE AD ALTO COMFORT CONFIGURABILE PER GLI SPAZI COLLETTIVI E DI LAVORO. IL DESIGN ORIGINALE E ACCURATO È VALORIZZATO DA MATERIALI E FINITURE DI PREGIO E DA UNA RICCA SCELTA DI OPZIONI. LE SEDUTE POSSONO ESSERE IMPILATE VERTICALMENTE E SONO SEMPRE ACCATASTABILI IN ORIZZONTALE GRAZIE ALLA RIBALTABILITÀ DEL SEDILE E DEL BRACCIOLO, ANCHE IN PRESENZA DI TAVOLETTA.





Special wooden color "Zebrano"

The Zero9 is an extremely comfortable multifunctional chair suitable for numerous applications including work environments. The outstanding attention to detail, along with the variety of finishes and the availability of a wide range of models makes this an exciting and must have series. All of the Zero9 models can nest or be stacked vertically. The stacking and nesting capability is also available when the chair is equipped with a tablet arm.

Zero9 est un siège polyvalent avec un haut niveau de confort qui convient à tous les espaces publics et les espaces de travail. Le design original et soigné est mis en valeur avec des matériaux de finition sélectionnés pour leurs qualités et renforcé par un large choix de modèles; toutes les chaises y compris avec la tablette anti-panique, peuvent être empilées, ou juxtaposées horizontalement grâce à l'assise et les accoudoirs relevables.

Zero9 ist ein Multifunktions-sitzsystem, das ein hohes Maß an Komfort aufweist und für alle Öffentlichkeits- und Arbeitsräume geeignet ist. Das originelle und schlichte Design wird durch die Verwendung von hochwertigen Materialien in den verschiedenen Ausführungen aufgewertet. Eine breite Palette von Modellvarianten rundet diese Produktfamilie ab. Alle Stühle sind, dank des Klappmechanismus des Sitzes, sowohl vertikal als auch horizontal stapelbar.

Zero9 es un silla polivalente con un alto nivel de confort que se adapta tanto a espacios de trabajo como colectividad. Su cuidado y original diseño se revaloriza por los seleccionados materiales de acabado y la amplia oferta de tipologías. Todas las sillas, también con atril, se pueden apilar, también horizontalmente gracias al asiento abatible.

Zero9 é uma cadeira polivalente com alto nível de conforto, que se adapta tanto a espaços de trabalho quanto aos de coletividade. Seu cuidadoso e original design é valorizado pelos selecionados materiais de acabamento e a ampla oferta de tipologias. Todas as cadeiras, inclusive as versões com prancheta podem ser empilhadas verticalmente e também horizontalmente, graças ao assento e braços rebatíveis.

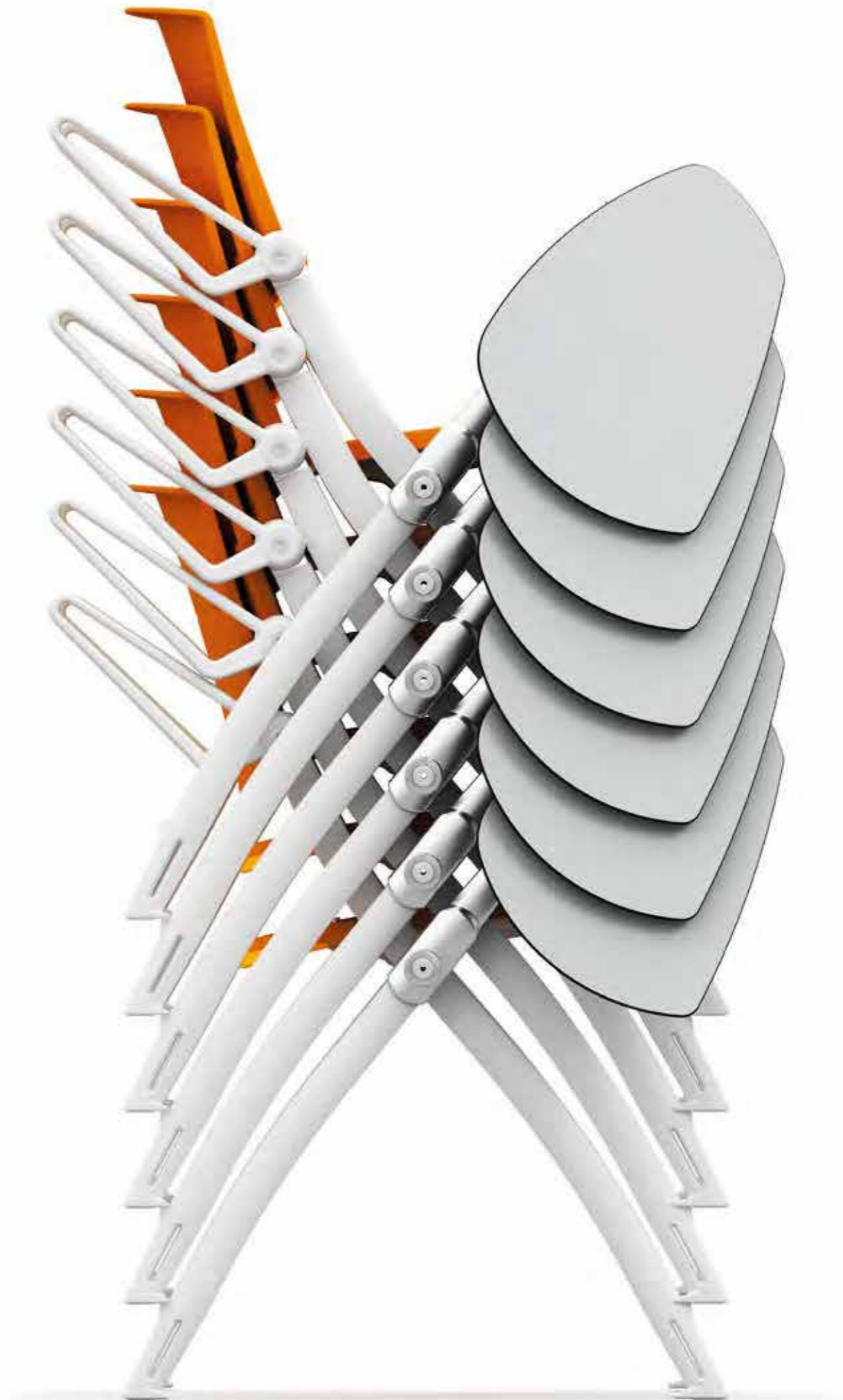

TRAINING SOLUTIONS.

# ZERO9

LA GAMMA ZERO9 È ARRICCHITA DA UN TAVOLO PIEGHEVOLE COORDINATO STILISTICAMENTE ALLE SEDUTE. SIA IL TAVOLO CHE LA SEDUTA SONO DISPONIBILI IN MOLTEPLICI FINITURE E OPZIONI. QUESTO CONSENTE UNA FORTE CARATTERIZZAZIONE ESTETICA DEI PRODOTTI E LA CREAZIONE DI SPAZI MULTI FUNZIONALI.





The Zero9 range is complimented with the availability of a matching folding table. Both the seating and table are available in a multitude of colors and options to enhance the aesthetics and fulfill all multifunction options for spaces.

La gamme Zero9 est enrichie par des tables relevables ayant le même design que les sièges. Ceci permet de concevoir et d'obtenir des solutions idéales pour des espaces polyvalents riches en fonctionnalités. Les sièges qui sont disponibles en une multitude de matériaux et de couleurs constituent l'élément chromatique principal.

Die Serie Zero9 beinhaltet einen Klapptisch, der sich stilistisch den Stühlen anpasst. Sowohl Tisch als auch Stühle sind in einer großen Anzahl an Materialoberflächen verfügbar. Dies ermöglicht eine starke ästhetische Charakterisierung der Produkte und der daraus resultierenden Multifunktionszonen.

La gama Zero9 se enriquece con mesas multifunción con el mismo estilo que las sillas. Esto permite diseñar y obtener soluciones ideales para espacios polivalentes de alta funcionalidad. Las sillas, que se caracterizan por el carácter de su gama de colores y sus accesorios, constituyen el elemento central.

A gama Zero9 é enriquecida com as mesas multifuncionais fabricadas no mesmo estilo das cadeiras. Isto permite projetar e obter soluções ideais para os espaços polivalentes de alto conteúdo de funcionalidade. As cadeiras cromaticamente caracterizadas constituem o elemento central.





**EASY CONNECTION**

Schienale flessibile, sedile ribaltabile e bracciolo mobile (per un migliore accatastamento orizzontale e impilabilità verticale), in PP, in faggio naturale verniciato, con finitura in precomposto di legno a scelta. Schienale in rete con telaio in nylon.

The Flexible backrest, flip up seat and arm (nesting for horizontal storage and vertical stacking) are available in PP, natural varnished beech and engineered wood veneer with a variety of finishes. There is also a mesh back with a nylon frame.

Dossier flexible et assise et accoudoirs relevables (pour l'empiler facilement verticalement ou pour la juxtaposer horizontalement). Dossier en PP, en hêtre naturel verni, avec finition en bois reconstitué au choix. Dossier en résille avec cadre en nylon.

Flexible Rückenlehne, klappbarer Sitz und bewegliche Armlehnen (für eine optimale horizontale und vertikale Stapelbarkeit), aus Polypropylen, aus lackiertem Buchenholz, Farbe natur, Oberflächenausführung aus Kompositfurnier mit Holzdesign nach Wahl. Netz bespannter Rücken mit Nylonrahmen.

Respaldo flexible, asiento abatible y brazo móvil (para facilitar el almacenamiento vertical y horizontal) en polipropileno, en haya natural barnizada, con acabado en precompuesto de madera a elegir. Respaldo de malla con estructura de nylon.

Encosto flexível, assento rebatível e braços móveis (para melhor empilhamento vertical e horizontal), em PP, em madeira compensada revestida por lâminas precompostas selecionadas, com acabamento envernizado. Encosto em rede com estrutura interna em nylon.

**Zero9**  
design Giovanni Baccolini

DETAILS



WITH ARMS

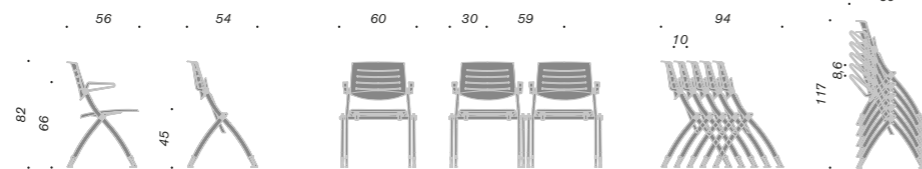

WITHOUT ARMS

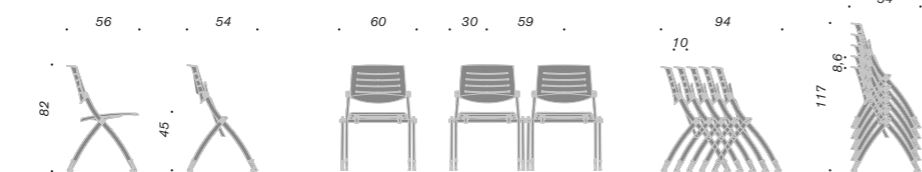

WITH TABLET

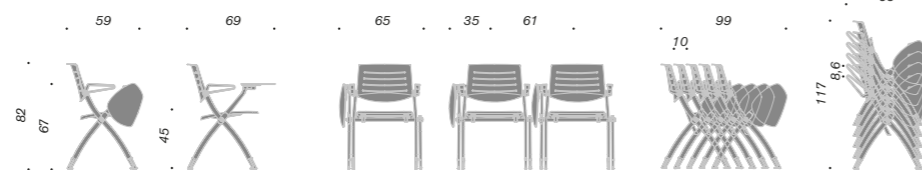

TABLE

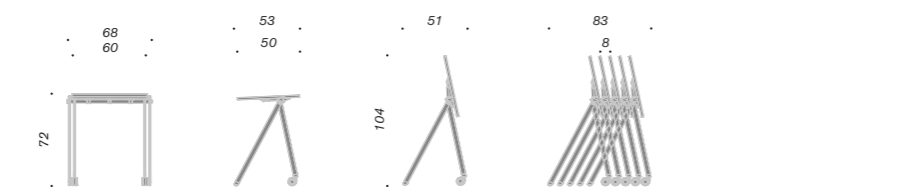

DIMENSIONS  
Misura in centimetri  
Measurements in centimetres  
Mesures en centimètre  
Maße in Zentimeter  
Medidas en centímetros  
Medidas em centímetros

TECHNICAL DATA

Schienale flessibile e sedile mobile (per accatastamento orizzontale) in PP, in faggio naturale verniciato, con finitura in precomposto di legno, oppure in laminato a scelta. Schienale in rete con telaio in nylon. Imbottitura in PUR ignifugo. Struttura in tubolare di acciaio di sezione ellittica a spigoli piatti comprensiva di gancio di allineamento in nylon del tipo maschio/femmina. Supporto schienale in alluminio pressofuso lucidato. Piedini in nylon con battente fine corsa per l'impilabilità verticale. Ruote in nylon per suolo morbido o con il battistrada in PUR per suolo duro. Predisposizione per numerazione posto. Parti metalliche verniciate in bianco o grigio. Le parti in tecnopolimero, sono disponibili in colore bianco o grigio esclusi il sedile e lo schienale che sono disponibili in molteplici colori. Tavoleta removibile, con movimento antipánico, in HPL grigio alluminio, predisposta su braccio in alluminio pressofuso lucidato.

Flexible backrest and flip up seat (for nesting storage use) are available in PP, in beech, laminated and engineered wood. All wood options are available in a variety of colors and wood grain finishes. The back is also available in mesh with a nylon frame. The upholstered seat and back are made with fire-retardant foam. The frame is in tubular steel with ellipsoidal section with two flat surfaces, and includes an integrated ganging device in nylon for auditorium options. The back supports are made of polished die-cast aluminum. The reinforced nylon glides act as the point of contact for stacked chairs. Nylon casters for soft floor applications or with PUR tread for hard floors. There is a designated position for row and place number. All metal parts are varnished white or grey. PP components are available in white or grey only, except for the seat and backrest which are available in a variety of color options. The removable HPL anti-panic writing tablet is in a grey aluminum finish, with polished die-cast aluminum tablet arm mechanism.

Dossier flexible et assise et accoudoirs relevables (pour l'empiler facilement verticalement ou pour la juxtaposer horizontalement). Dossier en PP, en hêtre naturel verni, avec finition en bois reconstitué au choix. Dossier en résille avec cadre en nylon. Rembourrage en tissu ignifuge. Structure du siège en tube d'acier à section elliptique et bords plats dotée de crochets d'alignement en nylon pour alignement en configuration de réunion ou conférences. Support du dossier en aluminium poli. Pieds en nylon avec protection de contact pour empilage vertical sans dommages. Roulettes pour sols souples ou pour sols durs au choix. Predisposition pour numérotation de place. Parties métalliques vernies blanches ou grises. Les composants en PP sont blancs ou gris à l'exclusion de l'assise et du dossier. Tablette amovible, fixée dans un support en aluminium poli, avec mouvement anti-panique, et revêtement en HPL gris aluminium.

Flexible Rückenlehne und klappbarer Sitz (für eine einfache Stapelbarkeit), aus Polypropylen, aus lackiertem Buchenholz, Farbe natur, mit Oberflächenausführung aus Kompositurnier oder aus Laminat nach Wahl. Netz gespannter Rücken mit Nylonrahmen. Polsterung aus feuerfestem Polyurethan. Gestell aus Stahlrohr mit elliptischem Querschnitt und flachen Kanten einschließlich Verbindungshaken aus Nylon zum Einschieben. Rückenstütze aus poliertem Aluminium-Druckguss. Gleiter aus Nylon mit Anschlag für einfache vertikale Stapelbarkeit. Rollen aus Nylon für weichen Boden oder mit Polyurethan-Profil für harten Boden. Platznummerierung möglich. Weiß oder grau lackierte Metallteile. Komponente aus Technopolymer, außer an Sitz, Rückenlehne und klappbaren Armlehnen, weiß oder grau. Klappbare Tischplatte mit Antipanic-Klappsystem aus HPL in Aluminiumgrau, an der Armlehne befestigt, aus poliertem Aluminium-Druckguss.

Respaldo flexible y asiento abatible (para facilitar el almacenamiento horizontal) en polipropileno, en haya natural barnizada, con acabado en precompuesto de madera o en laminado a elegir. Respaldo de malla con estructura de nylon. Tapizado en PUR ignifugo. Estructura en perfil tubular de acero de sección elíptica con bordes planos, con elementos de alineación en nylon tipo macho/hembra. Soporte del respaldo en aluminio moldeado a presión y pulido. Pies de nylon con apoyo para facilitar el apilado vertical. Ruedas de nylon (para superficies blandas) o con banda de rodadura en PUR (para superficies duras). Espacio específico para numeración del asiento. Partes metálicas lacadas en blanco o gris. Partes de tecnopolimero (salvo el asiento y el respaldo) en blanco o gris. Atril extraíble, con movimiento anti-panico, en HPL de color gris aluminio, instalada sobre un brazo de aluminio moldeado a presión y pulido.

Encosto flexível, assento rebatível e braços móveis (para melhor empilhamento vertical e horizontal), em PP, em madeira compensada revestida por lâminas precompostas selecionadas, com acabamento envernizado. Encosto em rede com estrutura interna em nylon. Estofamento em PU antichama. Estrutura em perfil tubular de aço de secção transversal elíptica com bordas planas e gancho de alinhamento em nylon, do tipo macho-fêmea. Suporte do encosto em alumínio injetado polido. Sapatas em nylon com batente fim de curso para facilitar o empilhamento vertical. Rodízios em nylon para uso sobre carpete ou com banda de rodagem em PU para utilização sobre piso duro. Predisposição para numeração de assento. Partes metálicas pintadas em branco ou cinza. Partes em tecnopolímero, excluindo-se o assento e o encosto, em branco ou cinza. Prancheta removível, com movimento antipânico, em HPL de cor cinza alumínio, instalada sobre um braço de alumínio injetado e polido.

COLOUR AVAILABILITY / POLYPROPYLENE

<b>3-033</b> nero/black	<b>5-035</b> bianco/white	<b>4-034</b> grigio/grey	<b>9-039</b> azzurro/blue
<b>K-041</b> verde/green	<b>6-036</b> arancio/orange	<b>7-037</b> giallo senape/ yellow	<b>8-038</b> rosso ciliegia/red
<b>A-043</b> cappuccino/beige	<b>Y-044</b> grigio antracite/ anthracite grey	<b>P-042</b> marrone/brown	<b>D-040</b> blu/blue



**LIGHTNESS AND COLOURS.**  
**ZERO9 FILO**

LA VERSIONE FILO DELLA SERIE ZERO9 SI CARATTERIZZA PER LA STRUTTURA LEGGERA CHE DÀ ELEGANZA ALLA SEDUTA. DISPONIBILE SIA CON BRACCIOLI CHE SENZA, SI ADATTA E VALORIZZA GLI AMBIENTI INFORMALI E MODERNI.





The Zero9 Filo version is characterized by the light structure that gives elegance to the seat. Available with or without armrests, easily adapts and enhances modern and informal spaces.

La version Filo de la série Zero9 est caractérisée par sa structure légère qui donne de l'élégance au siège. Disponible avec ou sans accoudoirs, elle s'adapte facilement aux espaces modernes et informels.

Die Zero9 «Filo» Serie zeichnet sich durch eine leichte Struktur und klare Linien aus, die dem Stuhl eine hohe Eleganz verleihen. Zero9 Filo ist mit oder ohne Armlehnen verfügbar und passt zu informellen und modernen Räumen.

La versión Filo de la serie Zero9 se caracteriza por la estructura ligera que da elegancia a la silla. Disponible con o sin brazos, se adapta fácilmente a espacios modernos e informales.

A versão Filo da série Zero9 se caracteriza pela estrutura leve que dá elegância à cadeira. Disponível com ou sem braços, se adapta facilmente a espaços modernos e informais.



## Zero9 FILO

design Giovanni Baccolini



### DETAILS

Schienale e sedile flessibile con finiture in PP o con imbottitura in PUR ignifugo. Telaio in tondino di acciaio verniciato bianco o grigio. La tavoletta scrittoio in polistirene nero è removibile grazie ad un sistema di aggancio/sgancio rapido. Piedini in PP con funzione di ganci d'allineamento.

Seat and back are in PP. Upholstered with fire retardant PUR foam. The frame is a steel rod in white or grey varnish. Black polystyrene tablet arm is removable thanks to a quick release device. Glides are in PP and function as the ganging device.

Assise et dossier en PP. Rembourrage ignifuge. Cadre en acier rond verni blanc ou gris. Tablette écrivain amovible en PP noir, avec décrochement rapide. Patins en PP faisant fonction de crochets d'alignement.

Rückenlehne und klappbarer Sitz aus Polypropylen. Polsterung aus feuerfestem Polyurethan. Gestell aus weiß oder grau lackiertem Stahlrohr. Abnehmbare Schreibplatte, mit Schnellklappvorrichtung aus schwarzem Polypropylen. Gleiter aus Polypropylen mit Reihenverbindungsfunktion.

Respaldo y asiento móvil de polipropileno. Tapizado en poliuretano ignífugo. Estructura en varilla de acero lacado en blanco o gris. Atril extraíble, con sistema de rápido desenganche, en polipropileno de color negro. Pies en polipropileno que integran el sistema de alineación.

Encosto e assento móvel em PP. Estofamento em pu antichama. Estrutura em haste de aço pintado em branco ou cinza. prancheta removível, com desengate rápido, em PP cor preta. Sapatas em PP com função de gancho de alinhamento.



### TECHNICAL DATA

#### WITH ARMS

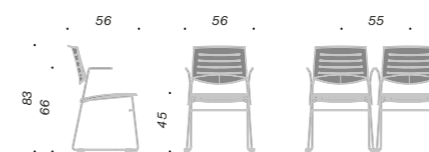

#### WITHOUT ARMS

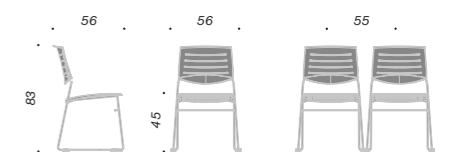

#### WITH TABLET

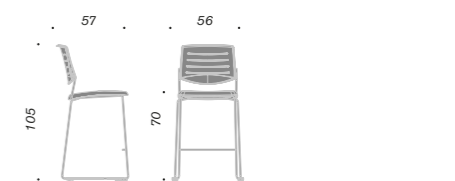
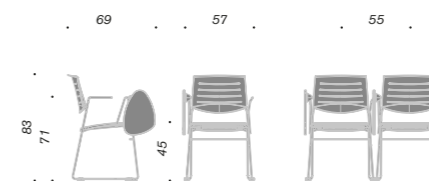

**DIMENSIONS**  
Misure in centimetri  
Measurements in centimetres  
Mesures en centimètre  
Maße in Zentimeter  
Medidas en centímetros  
Medidas em centímetros

### COLOUR AVAILABILITY / POLYPROPYLENE

<b>3-033</b> nero/black	<b>5-035</b> bianco/white	<b>4-034</b> grigio/grey	<b>9-039</b> azzurro/blue
<b>K-041</b> verde/green	<b>6-036</b> arancio/orange	<b>7-037</b> giallo senape/ yellow	<b>8-038</b> rosso ciliegia/red
<b>A-043</b> cappuccino/beige	<b>Y-044</b> grigio antracite/ anthracite grey	<b>P-042</b> marrone/brown	<b>D-040</b> blu/blue

# WOODY ELITE WOODY FILO

design Giovanni Baccolini



## FORM AND FUNCTION. WOODY ELITE

È UN CLASSICO ESEMPIO DI RAFFINATO DESIGN ITALIANO.  
ESSENZIALE NELLE SUE FORME MA TUTTAVIA DOTATA DI FORTE  
PERSONALITÀ WOODY ELITE SI DISTINGUE PER LE INNUMERABILI  
SOLUZIONI DELLA SEDUTA E PER L'ELEGANTE SCOCCA CROMATA.

Woody Elite is a classic example of refined Italian design. With its essential design and strong personality, Woody Elite stands out for its variety of seat solutions and elegant chrome-plated frame.

Exemple typique de design italien raffiné. Essentiel dans ses lignes, mais doté d'une forte personnalité, Woody Elite se distingue par les nombreuses solutions de l'assise et par la coque chromée élégante.

Ein klassisches Beispiel des eleganten italienischen Designs, das in seinen Formen grundsätzlich ist, aber eine starke Persönlichkeit aufweist. Woody Elite zeichnet sich durch die zahlreichen Lösungen der Sitzflächen und den eleganten verchromten Aufbau aus.

Es un ejemplo clásico de refinado diseño italiano, con una forma esencial que demuestra igualmente una fuerte personalidad, Woody elite se distingue por las innumerables soluciones del asiento y por el elegante armazón cromado.

É um exemplo clássico de refinado design italiano. Essencial nas suas formas mas, com uma forte personalidade, Woody elite caracteriza-se pelas numerosas soluções de assento e pela elegante concha cromada.



**WOODY ELITE**  
design Giovanni Baccolini



TECHNICAL DATA

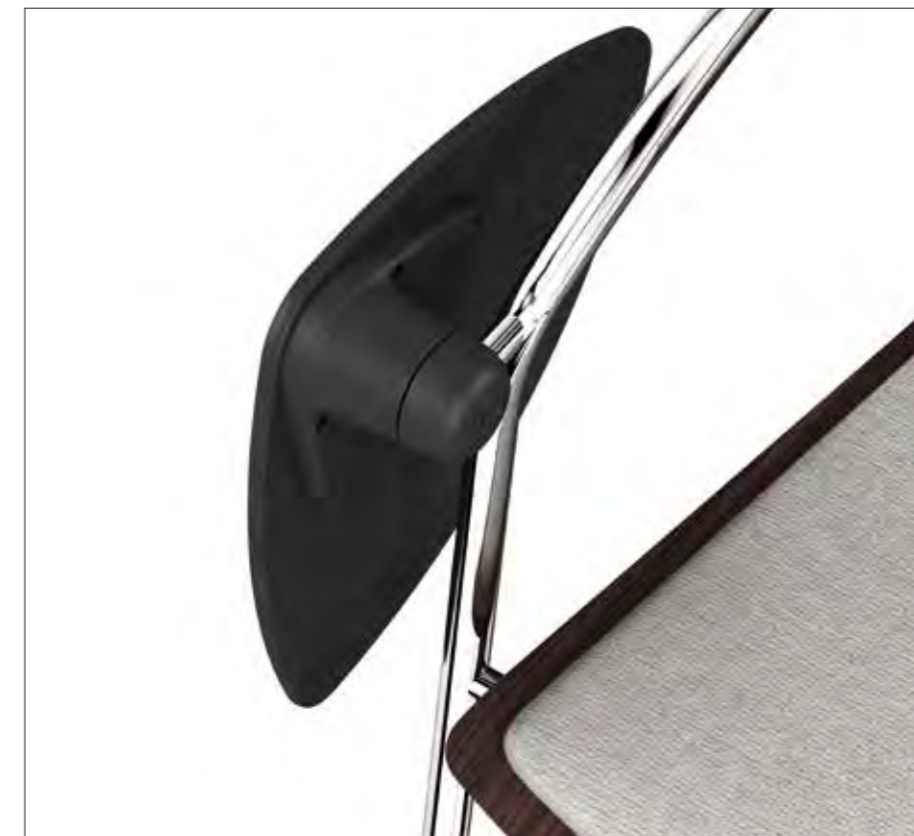

Monoscocca in faggio verniciato anche imbottito con PUR. Finitura superficiale disponibile anche in laminato oppure cuoio. Telaio in tubolare di acciaio cromato.

Seating shell of shaped beech ply-wood, varnished or padded and upholstered with PUR padding. Finishing in plastic laminate or in leather. Chrome-plated tubular steel frame.

Monocoque en bois de hêtre, verni aniline ou rembourré avec rembourrage en PUR; en stratifié ou en cuir. Piètement en tube d'acier chromé.

Sitzschale aus lackiertem mehrschichtigem Buchenholz oder gepolstert mit PUR Schaumstoff. Oberflächenausführung auch aus Laminat oder Leder. Gestell aus verchromtem Stahlrohr.

Monocasco de madera lamelar de haya natural pintada con anilina o acolchada con PUR y tapizada; disponible en laminado o en cuero. Estructura de tubo de acero cromado.

Concha em madeira multilaminada ou ainda estofada com PUR. Acabamento superficial em laminado natural ou em couro. Estrutura em tubular de aço cromado.

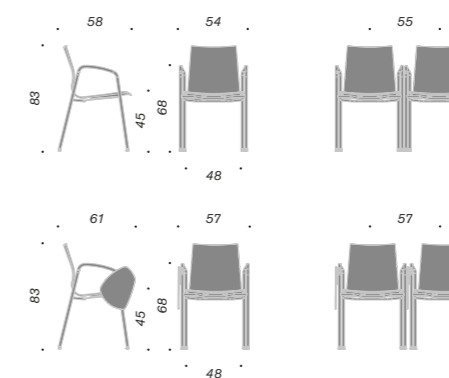

**DIMENSIONS**  
Misure in centimetri  
Measurements in centimetres  
Mesures en centimètre  
Maße in Zentimeter  
Medidas en centímetros  
Medidas em centímetros

**LIGHTNESS AND GLAMOUR.  
WOODY FILO**

LA SERIE WOODY È ARRICCHITA DALLA VARIANTE FILO  
IN CUI LA SEDUTA TRADIZIONALE È PROPOSTA  
CON UNA ELEGANTE E CONTEMPORANEA STRUTTURA  
IN TONDINO D'ACCIAIO. DISPONIBILE ANCHE IN VERSIONE  
CON BRACCIOLI O CON IMBOTTITURA CUCITA A "CANNETÉ".



An addition to the Woody collection is the Filo version, a classic chair available with an elegant and contemporary steel rod frame. Also available is a version with armrests, and upholstery with "canneté" stitching.

La série Woody s'enrichit de la version Filo, où le siège traditionnel est proposé avec une structure élégante et contemporaine en acier rond. Disponible également dans la version avec accoudoirs ou avec garnissage à fines côtes en relief.

Die Serie Woody ist durch die Variante "Filo" bereichert worden, wo der traditionelle Stuhl mit einer eleganten und modernen Struktur aus Rundstahl vorgeschlagen wird; auch in der Version mit Armlehnen oder mit „Canneté“-Polsterung erhältlich.

La serie Woody se enriquece con la versión en "alambre" que propone el asiento tradicional con una elegante y moderna estructura de alambre de acero, también disponible en la versión con brazos o con tapizado cocido de "canneté".

A série Woody é enriquecida pela versão Filo em que o assento tradicional é proposto com uma estrutura elegante e moderna em haste de aço. Disponível também com braços ou estofamento costurados em "canneté".





**WOODY FILO**  
design Giovanni Baccolini



TECHNICAL DATA

Monoscocca in faggio verniciato anche imbottito con PUR. Finitura superficiale anche in laminato oppure in cuoio. Telaio in tondino di acciaio cromato. Tavoleta scrittoio in PP con snodo in nylon. Piedini in PP con funzione di ganci di allineamento.

Seating shell of shaped beech ply-wood, varnished or padded and upholstered with PUR padding. Finishing in plastic laminate or in leather. Chrome-plated steel rod frame. Anti-panic removable writing tablet in black PP. Glides of PP functioning also as linking clips.

Monocoque en bois de hêtre, verni aniline ou rembourré avec rembourrage en PUR; en stratifié ou en cuir. Piètement en tige d'acier chromé. Tablette écriteoire amovible en PP noir. Patins en PP avec fonction de pièces d'accrochage.

Sitzschale aus lackiertem mehrschichtigem Buchenholz oder gepolstert mit PUR Schaumstoff. Oberflächenausführung auch aus Laminat oder Leder verfügbar. Gestell aus verchromtem Stahlrohr. Schreibplatte aus PP, schwarz. Gleiter aus PP, die gleichzeitig als Ausrichtungsvorrichtung dienen.

Monocasco de madera lamelar de haya natural pintada con anilina o acolchada con PUR y tapizada; disponible en laminado o en cuero. Estructura en varilla de acero cromado. Atril antipánico desmontable en PP de color negro. Pies en PP y también sirven como ganchos de alineación.

Concha em madeira multilaminada ou ainda estofada com PUR. Acabamento superficial em laminado natural ou em couro. Estrutura em haste de aço cromada. Prancheta removível em PP na cor preta. Pés em PP com função de gancho de alinhamento.

WITH ARMS

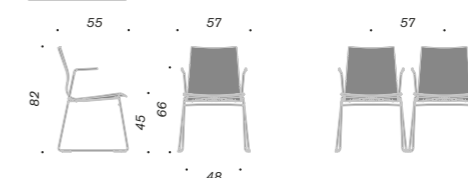

WITHOUT ARMS



WITH ARMS AND TABLET

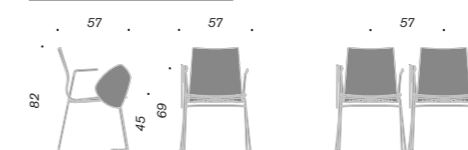

WITH TABLET WITHOUT ARMS

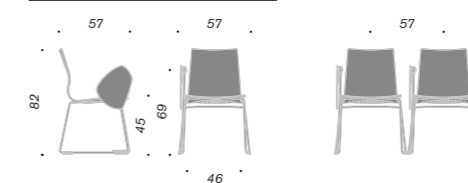

4 LEG BASE

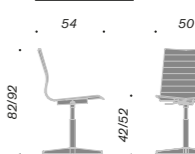

DIMENSIONS  
Misure in centimetri  
Measurements in centimetres  
Mesures en centimètre  
Maße in Zentimeter  
Medidas en centímetros  
Medidas em centímetros

**HIP UP**



**MULTI-USE DESIGN.**

# HIP UP

UNA STRUTTURA IN ACCIAIO CROMATO, LEGGERA E PURA, SI OFFRE  
COME SUPPORTO AL SEDILE ED ALLO SCHIENALE PRESTANDOSI  
A MOLTEPLICI USI E FUNZIONI. ROBUSTE ED ERGONOMICHE,  
MOLTO AL DI LÀ DELLE APPARENZE, SONO LE SEDUTE IDEALI  
PER AMBIENTI GIOVANI ED INFORMALI MA ANCHE PER ARREDARE  
SOLUZIONI D'ARREDO PIÙ IMPORTANTI.



Hip Up has a light and essential chrome-plated steel frame that supports the seat and backrest, offering many uses and functions. Sturdy and ergonomic, much more than appearances might suggest, these chairs are ideal for young and informal contexts and for striking furniture solutions.

Une structure en acier chromé, légère et épurée, sert de support à l'assise et au dossier tout en se prêtant à de multiples utilisations et fonctions. Bien plus robustes et ergonomiques qu'elles ne semblent au premier abord, ces chaises sont parfaites pour les milieux jeunes et informels, mais également pour des espaces plus importants.

Eine Struktur aus verchromtem Stahl, leicht und rein, die als tragender Aufbau für den Stuhl und die Rückenlehne dient und zahlreiche Anwendungen und Funktionen bietet. Sie sind robust und ergonomisch, viel mehr, als sie erscheinen und ideal für junge und lockere Umgebungen, aber auch für bedeutende Einrichtungslösungen geeignet.

Una estructura de acero cromado, ligera y pura, se ofrece como soporte al asiento y al respaldo prestándose a múltiples usos y funciones. Robustas y ergonómicas, más allá de las apariencias, son las sillas ideales para los espacios jóvenes e informales, pero también para integrar en soluciones arquitectónicas más importantes.

Uma estrutura de aço cromado, leve e pura, é oferecida como suporte do assento e do encosto, prestando-se a múltiplas utilizações e funções. Robustas e ergonômicas, muito além das aparências, são cadeiras ideais para ambientes jovens e informais, como também para fornecer soluções de decoração mais importantes.





## HIP UP

design Giovanni Baccolini

## DETAILS

I prodotti sono impreziositi da una particolare attenzione per i dettagli: nel tavolo, i cavi vengono fatti confluire all'interno della versatile vertebra, risolvendo così i problemi di cablaggio; le prese di corrente sono a scomparsa; la modularità degli elementi e l'allineamento del sottopiano vengono risolti grazie al sistema di aggancio.

The products are enriched thanks to the particular attention for the details: in the table, the wires converge inside the versatile vertebra cable tube that solves wiring management problems; the multiple plug boxes are concealable; the modular elements and the alignment under-top system are solved by the linking device.

Les produits sont de très haute qualité du fait de l'attention portée aux détails: les câbles circulant à l'intérieur de la vertèbre positionnable selon le souhait de chacun éliminent ainsi tout problème de câblage, les boîtiers électriques sont escamotables et les plans de travail sont modulaires et parfaitement alignés grâce au dispositif d'accrochage des tables entre elles.

Bei den Produkten wurde besondere Aufmerksamkeit den konstruktiven Details geschenkt: Die Tische können mittels eines unter der Tischplatte befindlichen Kabelkanals verkabelt werden; Steckdosen können im Tischsystem eingebaut werden.

Los productos están enriquecidos de una particular atención por los detalles: en la mesa, los cables confluyen en el interior de la versátil vértebra, resolviendo de esta manera los problemas de cables. Las tomas de corriente son escamoteables; la modularidad de los elementos y el alineamiento del bajo del plano están solucionados gracias al sistema de enganche.

Os produtos contam com particular atenção aos seguintes detalhes: na mesa, as cavas passam por dentro das vértebras flexíveis, resolvendo assim os problemas com cabeamento; os pontos para força e lógica ficam escondidos; a modulação dos elementos e o alinhamento dos planos são resolvidos por meio do sistema de ganchos de trava sob o tampo.

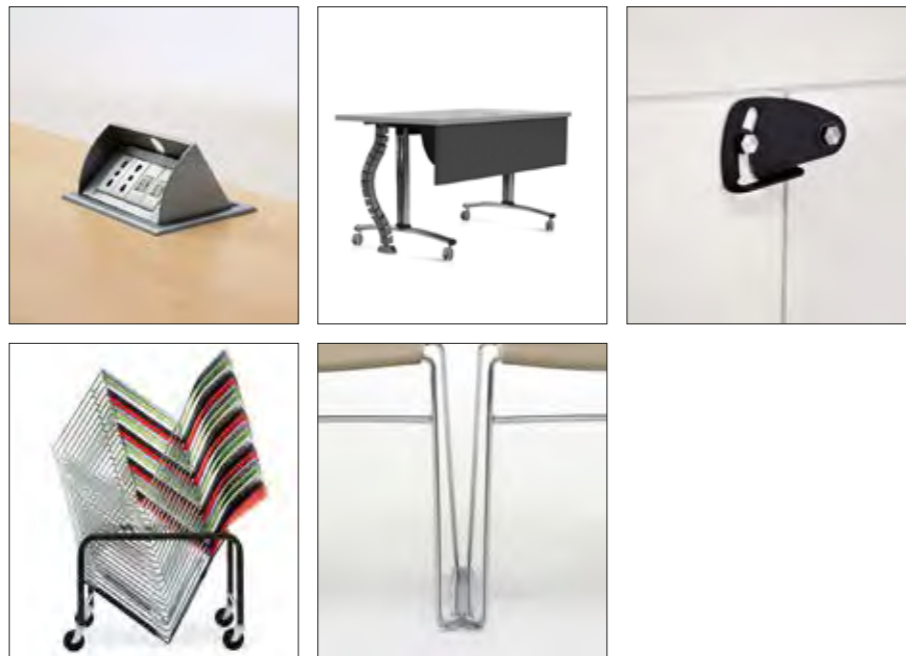

## TECHNICAL DATA

Schienale e sedile in PP. Imbottitura in PUR ignifugo. Telaio in tondino di acciaio cromato. Piedini in polipropilene con funzione di ganci d'allineamento. Piano scrivitura in conglomerato ligneo bilaminato antigraffio, predisposto per il montaggio di connessione elettrica e LAN, con dispositivo di allineamento e aggancio. Gamba cromata in tubolare di acciaio e tappi di copertura in PP. Sistema di ribaltamento in acciaio verniciato nero, con aggancio a molla e sgancio a maniglia di polipropilene. Ruote piroettanti in nylon con battistrada in PUR con blocco a pedale.

Backrest in PP. Padding in PUR fire-retardant. Frame of chrome-plated rod steel. Glides of PP functioning also as linking clips. Table top of scratch-resistant bilaminated wood conglomerate that can be arranged for the installation of the power and LAN accommodation system, with spring-hook and a linking clips dispositive. Chromed leg in tubular steel and polypropylene covering caps. Folding system made in black varnished steel, with a spring-hook and a releasing system by a polypropylene handle. Castors in nylon with polyurethane thread self-locking by a foot lever.

Dossier et siège en PP. Rembourrage en PUR ignifuge. Châssis en tige d'acier chromé. Patins en PP avec fonction de pièces d'accrochage. Table en conglomerat ligneux stratifié, finition anti-rayures, prédisposé pour le montage d'un système de connexion au réseau électrique et LAN, avec dispositif d'alignement et d'accrochage. Pied chrome en tube d'acier et capsules de protection en PP. Système de bascule en acier verni noir, avec accrochage ressort et décrochage par poignée en PP. Roulettes pivotantes en nylon avec bande de roulement en PUR et avec système de blocage à pédale.

Rückenlehne, Sitz aus PP. Polsterung aus feuerhemmendem PUR. Gestell aus verchromtem Stahlrohr. Gleiter aus PP, die gleichzeitig als Ausrichtungsvorrichtung dienen. Tischplatte aus kratzfestem Holzkonglomerat mit Laminatbeschichtung und Rollen auch für die Montage eines Anschlusses an der Strom-oder LAN-Netz vorgerichtet, mit Gerät von Verbindungsmechanismus und Ausrichtungsvorrichtung. Verchromte Tischbeine aus Stahlrohr und Zierstopfen aus PP. Klappmechanismus aus schwarzem Stahl, mit Federvorrichtung und Griff aus Polypropylen. Rollen aus Nylon mit Lauffläche aus PUR und Pedal-Arretierung.

Respaldo en PP. Acolchados en PUR autoextinguible. Bastidor es de varilla de acero cromado. Pies en PP y también sirven como ganchos de alineación. Plano de escritura de conglomerado de madera bilaminado con acabado antirraya. Puede venir listo para el montaje de un sistema de conexión a la red eléctrica y a la red LAN y con dispositivo de enganche y alineación. Pata cromada en tubo elíptico de acero y tapones de cobertura en polipropileno. Sistema abatible es en acero, con enganche de muelle y desenganche mediante asa de polipropileno. Ruedas pivotantes con sistema de bloqueo de pedal con banda de rodaje en PUR.

Encosto e assento em PP. Estofamento em PUR autoextinguível. Estrutura em hastes de aço, de secção transversal redonda, cromada. Pés em PP com função de gancho de alinhamento. Tampo da mesa em madeira aglomerada com revestimento bilaminado de alta resistência com acabamento anti-riscos e pré-disposição para montagem em sistemas com conexões elétricas e de rede LAN, com dispositivo do gancho de alinhamento. Pernas em tubos de aço cromado e ponteiros de PP. Sistema de rebatimento em aço trefilado preto, com dispositivo de arme e desarme manual em PP. Rodízios pivotantes em nylon e com banda de rodagem em PUR, com sistema de freio a pedal.

## WITHOUT ARMS

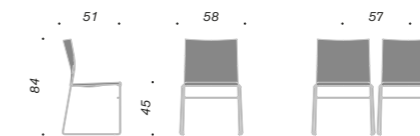

## TABLE

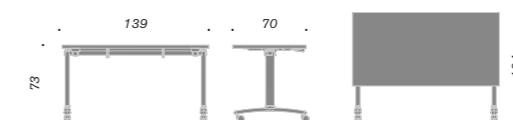

DIMENSIONS  
Misura in centimetri  
Measurements in centimetres  
Mesures en centimètre  
Maße in Zentimeter  
Medidas en centímetros  
Medidas em centímetros

# AUDITORIUM & THEATRE.

## **Première**

ROYALE  
TEMPO  
CONCERTO  
GENESIS  
METROPOLITAN  
EIDOS

Première  
*pininfarina*





CREATIVE DESIGN.

# Première

LA COLLABORAZIONE TRA PININFARINA ED ARES LINE RAGGIUNGE CON PREMIÈRE UN RISULTATO ASSOLUTAMENTE SORPRENDENTE CHE CONIUGA SCELTA ESTETICA E SOLUZIONI TECNOLOGICHE. UNA SORTA DI MONOLITE CHE RACCHIUDE AL SUO INTERNO COMFORT ED ELEGANZA SVELANDOSI INTERAMENTE SOLO AL MOMENTO DELL'USO.

The partnership between Pininfarina and Ares Line has achieved a truly surprising result with Première that combines aesthetic appeal with technological solutions. It is a single structure that includes comfort and elegance, only fully revealing itself when used.

La collaboration entre Pininfarina et Ares Line atteint un résultat tout à fait surprenant avec Première, un condensé de technologies de pointe et de design. Une espèce de monolithe qui dissimule confort et élégance, en ne se révélant entièrement qu'au moment de l'utiliser.

Die Zusammenarbeit zwischen Pininfarina und Ares Line erreicht mit dem Modell Première ein absolut überraschendes Ergebnis, das die ästhetische Entscheidung und technologische Lösungen verbindet. Eine Art von Monolith, der in seinem Inneren Komfort und Eleganz einschließt und sich erst bei seiner Anwendung enthüllt.

La colaboración entre Pininfarina y Ares Line alcanza con Première un resultado absolutamente sorprendente que conjuga la elección estética y las soluciones tecnológicas. Una especie de monolito que encierra en su interior el confort y la elegancia, revelándose completamente solo en el momento de usarlo.

A colaboração entre Pininfarina e Ares Line atinge com Première um resultado absolutamente incrível que combina estética e soluções tecnológicas. Uma espécie de monólito que engloba conforto e elegância que se revelam totalmente somente no momento do uso.



CONFERENCE SOLUTIONS.

# Première

LA FORMA APPARENTEMENTE BASICA È IN REALTÀ UN AUTENTICO SCRIGNO DI PRESTAZIONI E COMFORT UNITI DA UN DESIGN RIGOROSO IN CUI SI FONDONO MATERIALI E FINITURE DI ALTISSIMO LIVELLO. LA FORMA PURA DI PREMIÈRE È UN SEGNO DI INDISCUTIBILE ELEGANZA CHE NON SI SOVRAPPONE, MA SI INSERISCE CON FACILITÀ IN QUALSIASI TIPO DI AMBIENTE CONFERENCE.



Its visibly basic shape is really a genuine example of performance and comfort with rigorous design that combines top-quality materials and finishes. The essential shape of Première is a feature of unquestionable elegance. It is not imposing but easily fits into any type of conference context.

La forme apparemment basique est en réalité un véritable écrin de performances et de confort, unis par un design rigoureux avec des matériaux et des finitions d'une grande qualité. La forme épurée de Première est un signe indiscutable d'élégance qui ne s'impose pas, mais s'insère facilement dans n'importe quelle salle de conférences.

Die erscheinende grundsätzliche Form ist in Wirklichkeit ein echter Schatz, der aus Leistungen und Komfort besteht, die von einem strengen Design verbunden werden, in dem sich Material und Verarbeitungen mit höchster Qualität vereinen. Die reine Form von Première ist ein Zeichen einer klaren Eleganz, die nicht auffällig sein will, sondern in jede Conference-Umgebung leicht eingefügt werden kann.

La forma, aparentemente básica, es en verdad un cofre que encierra prestaciones y confort unidos por un diseño sobrio en el que se funden los materiales y acabados de alto nivel. La forma pura de Première es un signo de elegancia indiscutible que no se superpone, sino que se integra con facilidad en cualquier tipo de espacio para conferencias.

A forma aparentemente básica, é realmente um autêntico tesouro de desempenho e conforto unidos a um design sóbrio em que se misturam materiais e acabamentos de alto nível. A forma pura de Première é um sinal de elegância indiscutível que não se sobrepõe, mas se adapta facilmente em qualquer tipo de ambiente de conferências.



**Première**

Pininfarina design

## TECHNICAL DATA

Struttura sedile e schienale e fianchi in tubolare d'acciaio. Trave di supporto in acciaio. Piede e particolare estetico del sedile in alluminio pressofuso privi di viti a vista. Imbottiture ignifughe del sedile e dello schienale in PUR schiumato a freddo. Pannelli esterni in multistrato di betulla. Parti in legno a vista laccate o impiallacciabili con finiture a scelta. Appoggia braccio imbottito. Movimento sincronizzato del sedile e dello schienale dotato di ammortizzatore a gas. Tavoletta telescopica antipanico a scomparsa nel fianco.

Structure of the seat, the backrest and the side arms of tubular steel. Supporting beam of steel. The chair's feet and the front handle of polished die-cast aluminum, without visible screws. Fire-resistant padding of the seat and the backrest of cold-foamed PUR. External panels in ply-wood birch. Wood exteriors can be finished in lacquered or in engineered wood veneer on request. Upholstered armrest. Synchronized movement of the seat and the backrest with gas shock absorber. Foldaway side arm anti-panic writing tablet.

Structure de l'assise, dossier et flancs en tube d'acier. Poutre de support en acier. Pied et poignée antérieure du siège en aluminium poli moulé sous pression sans aucune fixation apparente. Rembourrage ignifuge de l'assise et du dossier en PUR injecté à froid. Panneaux à l'extérieur en bois de bouleau stratifié. Parties en bois à vue laquées ou en bois reconstitué avec multiples finitions, sur demande. Accoudoir rembourré. Mouvement synchronisé de l'assise et du dossier avec amortisseur à gaz. Tablette écriteiroire anti panique escamotable dans le flanc.

Sitzflächenstruktur und Rückenlehne und Seitenteile aus Stahlrohr. Stahlträger. Fuß und ästhetisches Teil des Sessels aus druckgegossenem Alu, ohne sichtbare Schrauben. Feuerfeste Polsterungen der Rückenlehne aus kaltgeschäumten PUR. Externe Paneele aus mehrschichtigem Birkenholz. Sichtbare lackierte Holzteile oder furnierbar mit wahlweiser Ausführung. Gepolsterter Armlehne. Synchronisierte Bewegung der Sitzfläche und der Rückenlehne mit Gas-Schwingungsdämpfer. Antipanik-Teleskopischchen, das im Seitenteil eingelassen ist.

Estructura asiento y respaldo en tubo de acero. Travesaño de soporte de acero. Pie y tirador delantero del asiento de aluminio fundido a presión y pulido, y carecen totalmente de tornillos visibles. Acolchado del respaldo y del asiento en espuma de PUR autoextinguible moldeado en frío. Partes de madera a la vista lacadas o chapadas con madera precompuesta con acabados a elección. Apoya brazos acolchado e revestido. Mecanismos de apertura sincronizada del asiento y del respaldo con cierre amortiguado. Atril antipánico abatible y escamoteable en el brazo.

Estrutura assento e encosto e laterais em aço tubular. Trave de sustentação em aço. Pé e puxador frontal do assento em alumínio fundido sob pressão e polido, fixados por parafusos não visíveis. Estofamentos do assento e do encosto em PUR autoextinguível injetado a frio. Acabamento da superfície exterior em madeira multilaminada. Partes de madeira aparente recobertas com lâminas naturais precompostas selecionadas. Apoios de braços revestidos. Fechamento sincronizado do assento e do encosto com dispositivo de amortecimento do movimento. Prancheta rebatível e escamoteável nos apoios de braços.

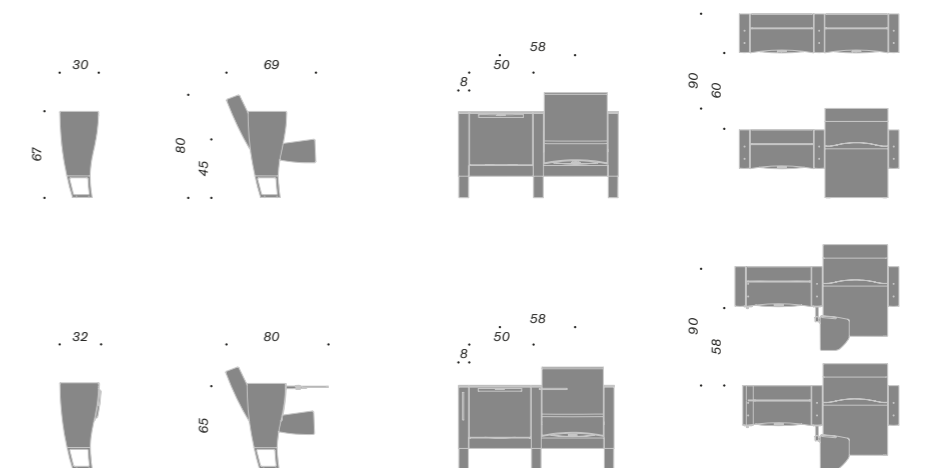

**DIMENSIONS**  
 Misure in centimetri  
 Measurements in centimetres  
 Mesures en centimètre  
 Maße in Zentimeter  
 Medidas en centímetros  
 Medidas em centímetros

# ROYALE

design Giovanni Baccolini



## SUSTAINABLE LUXURY. ROYALE PLUS

È LA VERSIONE PIÙ IMPORTANTE DELLA SERIE ROYALE IN CUI L'ELEGANZA CLASSICA DELLO SCHIENALE E LA LINEA MORBIDA DELLA SEDUTA ABBINANO TUTTE LE CARATTERISTICHE DI FUNZIONALITÀ ED ERGONOMIA CHE VENGONO ESPRESSE AI MASSIMI LIVELLI.

This is the most important version in the Royale collection, where the classic elegance of the backrest and the soft line of the seat combine all the features of functionality and ergonomics, expressing them at their best.

Version la plus importante de la série Royale où l'élégance classique du dossier et la ligne souple de l'assise regroupent toutes les caractéristiques de fonctionnalité et d'ergonomie exprimées au plus haut niveau.

Das ist die wichtigste Ausführung der Serie Royale, in der die klassische Eleganz der Rückenlehne und die weiche Linie der Sitzfläche mit allen funktionellen und ergonomischen Eigenschaften vereint werden, die auf höchster Ebene ausgedrückt werden.

Es la versión más importante de la serie Royale que combina la elegancia clásica del respaldo y la línea suave del asiento con las características de funcionalidad y ergonomía que aquí tocan el más alto nivel.

É a versão mais importante da série Royale em que a elegância clássica do encosto e a linha suave do assento associam todas as características de funcionalidade e ergonomia que são expressas aos máximos níveis.



COMFORT AND ACTUALITY.

# ROYALE

È LA SOLUZIONE IDEALE PER OTTENERE RISULTATI ECCELLENTI IN TERMINI DI COMFORT E QUALITÀ. CARATTERIZZATA DA DIMENSIONI IMPORTANTI E AMPIE È FRUTTO DI UN DESIGN ACCURATO CHE OFFRE, OLTRE AD UN'ELEVATA ERGONOMIA, LINEE ATTUALI E DINAMICHE.

Royale is the ideal solution for achieving exceptional comfort and quality. With its large and wide dimensions, it is the result of meticulous design, offering a high level of ergonomics with up-to-date and dynamic lines.

C'est la solution idéale pour offrir d'excellents résultats en ce qui concerne le confort et la qualité. Fauteuil de grandes dimensions au design soigné qui offre des caractéristiques ergonomiques remarquables et une ligne actuelle et dynamique.

Die ideale Lösung, um exzellente Ergebnisse mit Komfort und Qualität zu erreichen. Der Sessel ist durch die bedeutenden und großen Abmessungen gekennzeichnet, das Ergebnis eines sorgfältigen Designs, das außer einer hohen Ergonomie aktuelle und dynamische Linien bietet.

Es la solución ideal para lograr resultados excelentes en términos de confort y calidad. Caracterizada por dimensiones importantes y amplias, es fruto de un diseño cuidado que ofrece, además de una elevada ergonomía, líneas actuales y dinámicas.

É a solução ideal para atingir excelentes resultados em termos de conforto e qualidade. Caracterizada pelas dimensões importantes e amplas é o fruto de um design bem concebido que proporciona uma excelente ergonomia, linhas modernas e dinâmicas.



## GENEROUS PROPORTIONS. ROYALE WOOD

L'ELEGANTE VERSIONE IN CUI CONVIVONO IL RIVESTIMENTO IMBOTTITO ED IL LEGNO, USATO NELLO SCHIENALE, NEL SEDILE E NEI BRACCIOLI, È UN PRODOTTO IN CUI IL COMFORT È GARANTITO SIA DALLE SOLUZIONI TECNOLOGICHE CHE DALLE FORME AMPIE ED ERGONOMICHE. LA TAVOLETTA SCRITTOIO A TOTALE SCOMPARSA, POSTA NEL FIANCO, E UN MODERNO SISTEMA MULTIMEDIALE CON SCHERMO PIATTO, POSTO NEL RETRO SCHIENALE, NE COMPLETANO LA DOTAZIONE.



The elegant version with padded upholstery and wood details, used for the backrest, seat and armrests, ensures comfort thanks to its technological solutions and its wide and ergonomic shapes. It is made complete with a fully concealed writing tablet inserted in the side, and a modern multimedia system with a flat screen on the rear of the backrest.

La version élégante avec revêtement rembourré et bois, utilisé pour le dossier, l'assise et les accoudoirs, est une garantie de confort grâce aux solutions technologiques et aux formes amples et ergonomiques. La tablette écriteoire qui disparaît dans le flanc et un système multimédia moderne avec écran plat, situé derrière le dossier, le complètent.

Die elegante Version, in der die gepolsterte Verkleidung und das Holz in der Rückenlehne, der Sitzfläche und den Armlehnen miteinander leben, ist ein Produkt, in dem der Komfort durch technologische Lösungen und weite und ergonomische Formen gewährleistet wird. Die kleine Schreibplatte, die vollständig in der Seite eingelassen ist, und ein modernes multimediales System mit Flachbildschirm auf der Rückseite der Rückenlehne, schließen die Ausstattung ab.

La versión elegante en la que conviven el tapizado acolchado y la madera, utilizada en el respaldo, en el asiento y en los brazos, es un producto con un confort garantizado por las soluciones tecnológicas y las formas amplias y ergonómicas. Se completa con el atril, totalmente plegable, situado en el costado y un moderno sistema multimedia con pantalla plana, situado en la parte posterior del respaldo.

A versão elegante em que convivem o revestimento estofado e a madeira utilizada no encosto, no assento e nos braços; é um produto em que o conforto é garantido quer pelas soluções tecnológicas, quer pelas formas amplias e ergonómicas. A prancheta totalmente escamoteável, situada no painel lateral, e um moderno sistema multimídia com tela plana, posicionado na parte traseira do encosto, completam o pacote.





**ROYALE**

design Giovanni Baccolini

**DETAILS**

Sedile con micro-molle insacchettate a richiesta, sistema multimediale touch screen, interattivo nel retro schienale.

Seat with micro-pocket springs, interactive multimedia touch screen system in the rear of the backrest.

Assise avec micro-ressorts ensachés, système multimédia à écran tactile interactif à l'arrière du dossier.

Sitz mit Mikrotaschenfederkern, interaktives multimediales System "touchscreen", im Rückenteil integriert.

Asiento con micro-muelles encapsulados, a pedido sistema multimedia con pantalla táctil interactiva en la parte trasera del respaldo.

Assento com micro molas envelopadas sob pedido, sistema multimedia touchscreen interativo no contra-encosto.

**TECHNICAL DATA**

Sedile in multistrati di betulla, schienale in multistrati di faggio. Fiancata in profilato d'acciaio con pannelli laterali imbottiti o, nella WOOD, in faggio verniciato. Zoccolo terminale in lamiera di acciaio. Appoggia braccio in legno imbottito o faggio verniciato. Versione WOOD con retro schienale in multistrati di faggio. Parti in legno a vista impiallacciabili con finiture a scelta. Parti metalliche a vista verniciate nere o grigie alluminio. Imbottiture ignifughe in PUR. Tavoleta antipanico a scomparsa nel bracciolo. Numerazione posto e fila.

Seat in multi-ply birch, backrest in multi-ply beech. Side arm in structural steel with padded side panels or varnished beech panels in the WOOD version. Kick steel plate. Armrest in upholstered wood or varnished beech. WOOD version with back in varnished multi-ply beech. Exposed wood parts veneered with a choice of finishes. Exposed metal parts varnished black or aluminum grey. Seat padding in non-deformable, fire-resistant foam resin. Foldaway armrest writing tablet. Row and place numbering.

Assise en bois de hêtre multicouche, dossier en bois de hêtre multicouche. Flanc en profilé d'acier avec panneaux latéraux rembourrés, ou dans la version WOOD, en hêtre. Socle de flanc en tôle d'acier. Accoudoir en bois rembourré ou en hêtre verni. Version WOOD avec arrière du dossier en bois de hêtre. Parements apparents plaqués avec multiples finitions au choix. Pièces métalliques visibles peintes noir ou gris aluminium. Rembourrages en PUR auto-extinguible. Tablette anti-panique escamotable dans l'accoudoir. Accessoires: numérotation de place et de rangée.

Sessel aus mehrschichtigem Birkenholz, Rückenlehne aus mehrschichtigem Buchenholz. Seitenteil aus Stahlprofil mit gepolsterten seitlichen Paneelen, oder in der Version WOOD aus lackiertem Buchenholz. Abschließender Sockel aus Stahlblech. Armlehne aus gepolstertem Holz oder lackierter Buche. Ausführung WOOD mit Rückenlehnen-Rückseite aus mehrschichtigem Buchenholz. Sichtbare lackierte Holzteile oder furnierbar mit wahlweiser Ausführung. Sichtbare, schwarz oder Alu-grau lackierte Metallteile. Feuerfeste Polsterungen aus PUR. Antipanik-Tischchen, in der Armlehne eingelassen. Sitz- und Reihenummerierung.

Asiento de madera multistrato de abedul, respaldo de madera multistrato de haya. Lateral en perfil de acero con paneles de cierre laterales acolchados, o, en la versión WOOD, de madera de haya pintada. Rodapié terminal del lateral en chapa de acero. Apoyabrazos de madera acolchados o de haya pintada. En la versión WOOD, parte posterior del respaldo en madera multistrato de haya. Partes de madera visibles chapadas con madera precompuesta con acabados a elección. Partes metálicas a la vista pintadas de color negro o gris aluminio. Mesita-escritorio antipánico abatible en el brazo. Numeración de asiento y fila.

Assento em madeira compensada multilaminada; encosto em madeira compensada multilaminada. Estruturas laterais, até o piso, em perfis de aço com painéis acolchoados e revestidos ou, na versão WOOD, em madeira envernizada. Rodapé terminal em chapa de aço. Apoia braços em madeira acolchoada e revestida ou em madeira envernizada. Na versão WOOD, contracapa do encosto em madeira compensada multilaminada. Partes em madeira aparente revestidas com lâminas precompostas selecionadas. Partes metálicas aparentes pintadas na cor preta ou cinza aluminizado. Espumas em PUR autoextinguível. Prancheta antipânico escamoteável no braço. Numeração de assento e fila.

**DIMENSIONS**  
Misure in centimetri  
Measurements in centimetres  
Mesures en centimètre  
Maße in Zentimeter  
Medidas en centímetros  
Medidas em centímetros

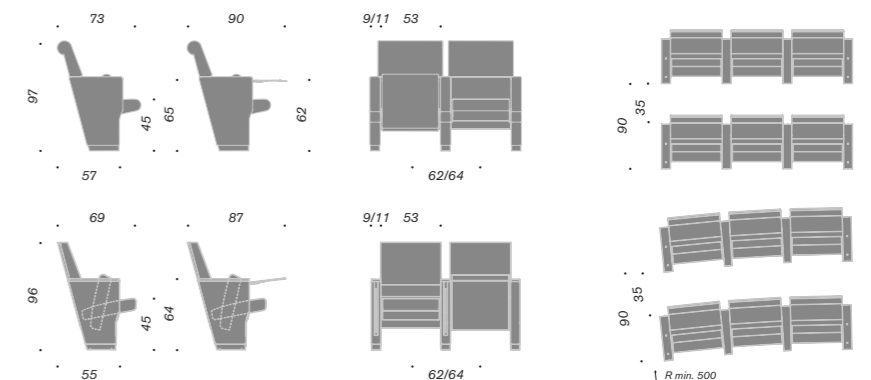

# TEMPO

design Giovanni Baccolini



TOP OF THE RANGE.  
**TEMPO PLUS**

VERSIONE DI STANDING ELEVATO, È DOTATA DI UNO SCHIENALE  
 MAGGIORATO, A DOPPIA FALDA, PARTICOLARMENTE CONFORTEVOLE.  
 I FIANCHI A FORMA TRAPEZOIDALE, SONO COORDINATI CON  
 L'INCLINAZIONE DELLO SCHIENALE.



Tempo comes in a high-end version, with an extremely comfortably extra strong backrest. Its trapezoidal-shaped sides are coordinated with backrest line.

Fauteuil de grand standing, avec dossier de grandes dimensions en deux éléments, particulièrement confortable. Les flancs en forme de trapèze sont coordonnés avec l'inclinaison du dossier.

Eine Version mit hohem Standing, mit einer größeren zweiteiligen Rückenlehne, die besonders komfortabel ist. Die trapezförmigen Seitenteile sind mit der Neigung der Rückenlehne koordiniert.

Versión de status elevado, con un respaldo de generosas dimensiones, doble, muy confortable. Los laterales de forma trapezoidal se coordinan con la inclinación del respaldo.

Versão de alto nível, é dotada de um encosto maior, duplo de dupla camada, particularmente confortável. Os painéis laterais de forma trapezoidal são coordenados com a inclinação do encosto.



COMFORT AND FUNCTIONALITY.

# TEMPO

PRODOTTO DOTATO DI NUMEROSI OPTIONAL E VARIANTI, SIA FORMALI CHE MATERICI, FINO A DIVENTARE UN AUTENTICO SISTEMA. OLTRE ALLA VERSIONE COMPLETAMENTE IMBOTTITA E RIVESTITA IN TESSUTO È DISPONIBILE ANCHE ARRICCHITA DALLA PRESENZA DEL LEGNO CHE SEGNA FORTEMENTE L'ASPETTO ESTETICO DEL PRODOTTO.



Tempo is available with many optional accessories and in various shapes and materials so that it becomes a genuine seating system. It is available in a version entirely padded and upholstered in fabric, or it can be embellished with wood details to give the chair great aesthetic appeal.

Il est prévu avec de nombreuses options et variantes, aussi bien au niveau de la forme que des matériaux, au point de devenir un véritable système. Mis à part la version entièrement rembourrée et recouverte de tissu, il est disponible avec des finitions en bois qui l'enrichissent sur le plan esthétique.

Produkt mit zahlreichen Optionals und Varianten hinsichtlich Form und Material, um so zu einem echten System zu werden. Außer der vollständig gepolsterten Version mit Stoffverkleidung ist auch ein Modell mit Holz erhältlich, das den ästhetischen Aspekt des Produkt stark auszeichnet.

El producto dispone de numerosos accesorios y versiones, tanto formales como materiales, formando un auténtico sistema. Además de la versión completamente acolchada y tapizada en tela está disponible aquella enriquecida por la madera que caracteriza profundamente el aspecto estético del producto.

Produto dotado de numerosas opções e versões, tanto formais quanto de materiais, tornando-se num autêntico sistema. Além da versão completamente estofada e revestida em tecido também é disponível enriquecida pela presença de madeira que marca fortemente a aparência estética do produto.



ELEGANCE AND INNOVATION.

# TEMPO EVO

QUESTA SEDUTA SI CARATTERIZZA PER IL FIANCO A FORMA TRAPEZOIDALE CHE MANTIENE IL RIGORE FORMALE D'INSIEME MA NE AUMENTA LA DINAMICITÀ MIGLIORANDO ULTERIORMENTE LO SPAZIO DEI PERCORSI TRA LE SINGOLE FILE E LA FUNZIONALITÀ COMPLESSIVA DELLA SALA ANCHE IN PRESENZA DI DIMENSIONI GLOBALI NON OTTIMALI.



Tempo features trapezoidal-shaped sides which retain its overall formal rigour and add to its dynamic appeal. It increases the space of the aisles between each row and the overall functionality of the hall, even where total dimensions are not optimal.

Ce fauteuil se caractérise par ses flancs trapézoïdaux qui maintiennent la rigueur formelle de l'ensemble mais le rendent plus dynamique, en augmentant l'espace entre les rangées et en améliorant la fonctionnalité de la salle, même quand les dimensions de cette dernière ne sont pas optimales.

Dieser Sessel zeichnet sich durch das trapezförmige Seitenteil aus, das die formale Strenge des Ganzen beibehält, aber die Dynamik erhöht und somit den Platz zwischen den einzelnen Reihen und die gesamte Funktion des Saals auch bei nicht optimalen Gesamtmaßen weiter verbessert.

Esta butaca se caracteriza por el lateral de forma trapezoidal que conserva el rigor formal del conjunto, que aumenta a dinámica y mejora más el espacio de paso entre filas y la funcionalidad global de la sala cuando no se dispone del espacio ideal.

Esta cadeira é caracterizada pelo painel lateral de forma trapezoidal que mantém o rigor formal do conjunto, mas aumenta a dinâmica melhorando ainda mais o espaço dos percursos entre as fileiras individuais e a funcionalidade global da sala, mesmo em presença de dimensões totais não favoráveis.



## TEMPO

design Giovanni Baccolini

## DETAILS

(A) Predisposizione per sistema multimediale in presenza di tavolino retro schienale.  
(B) Tavoleta scrittoio con nuovo supporto in acciaio stampato. (C) Predisposizione per linea elettrica e/o dati del fianco. (D) Dettaglio tavoletta.

(A) Arrangement for multimedia systems when writing tablet mounted on the back. (B) Writing tablet with new stamped steel support. (C) Arrangement for electric / data power line. (D) Detail of writing tablet.

(A) Prédiposition pour câblage multimédia avec tablette positionnée à l'arrière du dossier.  
(B) Tablette écrioite avec nouvel support en tôle d'acier emboutie. (C) Flanc prévu pour la ligne électrique et/ou de données. (D) Détail tablette.

(A) Vorrichtung für ein multimediales System bei Anwesenheit eines Tischchens auf der Rückenlehnenrückseite.  
(B) Schreibtischchen mit neuer Halterung aus gepresstem Stahl. (C) Vorrichtung für eine Stromleitung und/oder Datenübertragung am Seitenteil. (D) Detail kleine Schreibplatte.

(A) Predisposición para cableado multimedia con tabla-escritorio en la parte posterior del respaldo.  
(B) Mesita-escritorio con nuevo soporte de acero estampado. (C) Predisposición del lateral para línea eléctrica y/o de datos. (D) Detalle del atril.

(A) Prédiposição para cabeamento multimídia com mesinha colocada na parte traseira do encosto.  
(B) Prancheta com novo apoio em aço estampado. (C) Prédiposição para a rede elétrica e/ou dados no painel lateral. (D) Detalhe da prancheta.



## TECHNICAL DATA

Struttura sedile in tubolare d'acciaio e schienale in multistrati di faggio. Fiancata in profilato d'acciaio con pannelli laterali imbottiti o, nella versione WOOD, in faggio verniciato. Zoccolo terminale in lamiera d'acciaio. Appoggia braccio in legno imbottito o in multistrato di faggio. Parte inferiore del retro schienale in lamiera, in multistrato di faggio o, nella versione WOOD completamente in multistrato di faggio. Parti in legno a vista impiallacciabili con finiture a scelta. Parti metalliche a vista verniciate nere o grigie alluminio. Imbottiture ignifughe in PUR. Tavoletta antipanico a scomparsa nel bracciolo. Piano di scrittura antipanico fissato sul retro. Numerazione posto e fila.

Seat frame in tubular steel and backrest in multi-ply beech. Side arm in structural steel with padded panels, or in varnished beech for the WOOD version. Kick steel plate. Armrest in upholstered wood or in multi-ply beech. Lower part of the chair back in steel plate, in multi-ply beech, or completely in multi-ply beech for the WOOD version. Exposed wood parts veneered with a choice of finishes. Exposed metal parts varnished black or aluminum grey. Padding fire-resistant in PUR. Foldaway side arm anti-panic writing tablet. Writing tablet, anti-panic, fitted to the chair back. Row and place numbering.

Structure de l'assise en tube d'acier et dossier en bois d'hêtre. Flancs en profilé d'acier avec panneaux latéraux rembourrés ou en bois de hêtre, ou en bois de hêtre teinté pour la version WOOD. Socle de flanc en tôle d'acier. Accoudoir en bois rembourré ou en bois de hêtre peint. Carter de protection de la partie inférieure du dossier en tôle d'acier, peinte ou en bois de hêtre multi plis teinté pour la version WOOD. Parements apparents plaqués avec multiples finitions au choix. Pièces métalliques visibles peintes noire ou gris aluminium. Rembourrage en PUR auto-extinguible. Tablette écrioite anti-panique escamotable dans l'accoudoir. Pupitre fixé à l'arrière. Numérotation de place et de rangée.

Sitzflächenstruktur aus Stahlrohr und Rückenlehne aus mehrschichtigem Buchenholz. Seitenteil aus Stahlprofil mit gepolsterten seitlichen Paneelen, oder in der Version WOOD aus lackiertem Buchenholz. Abschließender Sockel aus Stahlblech. Armlehne aus gepolstertem Holz oder aus mehrschichtigem Buchenholz. Der untere Teil der Rückenlehnenrückseite aus Blech, mehrschichtigem Buchenholz oder in der Version WOOD vollständig aus mehrschichtigem Buchenholz. Sichtbare lackierte Holzteile oder furnierbar mit wahlweiser Ausführung. Sichtbare, schwarz oder Alu-grau lackierte Metallteile. Feuerfeste Polsterungen aus PUR. Antipanik-Tischchen, in der Armlehne eingelassen. Auf der Rückseite befestigte Antipanik-Schreibfläche. Sitz- und Reihennummerierung.

Asiento en perfil tubular de acero, respaldo de madera multiestrato de haya. Lateral realizado en perfil de acero con paneles de cierre laterales acolchados o bien, en la versión WOOD, de madera de haya pintada. Rodapié terminal del lateral en chapa de acero. Apoyabrazos de madera acolchados o de madera de haya. Parte inferior de la trasera del respaldo en chapa de acero o de madera multiestrato de haya; en la versión WOOD revés del respaldo de madera multiestrato de haya. Partes de madera a la vista chapadas con madera precompuesta con acabados a elección. Partes metálicas a la vista pintadas con polvo epoxídico antirrayas, de color negro o gris aluminio. Acolchados en espuma de PUR autoextinguible. Mesita-escritorio antipánico abatible en el brazo. Escritorio antipánico fijado en el detrás del respaldo. Numeración de asiento y fila.

Estrutura do assento em tubos de aço e encosto em madeira compensada multilaminada. Estruturas laterais com perfis de aço com painéis acolchoados. Rodapé terminal em chapa de aço ou, na versão WOOD, em madeira aparente envernizada. Rodapé terminal em chapa de aço. Apoia braços em madeira acolchoada ou em madeira aparente. Parte inferior do contra encosto em chapa de aço ou em madeira ou, na versão WOOD, contracapa do encosto inteiramente em madeira. Partes metálicas aparentes pintadas na cor preta ou cinza aluminizado. Espumas de PUR autoextinguível. Prancheta antipânico escamoteável alojada no braço. Mesinha antipânico fixada na parte traseira do encosto. Numeração de assento e fila

## TEMPO

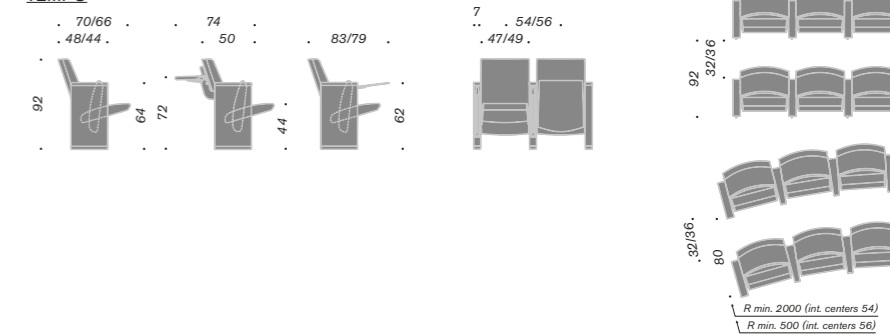

## TEMPO EVO



DIMENSIONS  
Misure in centimetri  
Measurements in centimetres  
Mesures en centimètre  
Maße in Zentimeter  
Medidas en centímetros  
Medidas em centímetros

# CONCERTO

design Giovanni Baccolini





## HARMONIOUS BALANCE. CONCERTO

IL PARTICOLARE DESIGN CON IL FIANCO FINO A TERRA CHE SI APRE, DAL BASSO VERSO L'ALTO, AUMENTANDONE LE DIMENSIONI, È IL PLUS DI QUESTA SEDUTA CHE RIESCE COSÌ AD OTTENERE SPAZI INTERFILA AMPI E FUNZIONALI, IDEALI PER AMBIENTI TEATRALI E AUDITORIUM.

The special design with sides down to the floor, which extend in size from the bottom to the top, is the value-added feature of Concerto. It successfully provides wide and functional spaces between rows, making it ideal for theatres and auditoriums.

Son design particulier avec le flanc qui descend jusqu'au sol et s'évase de bas en haut, en augmentant les dimensions, est l'atout de ce fauteuil qui permet d'obtenir des espaces larges et fonctionnels entre les rangées, l'idéal pour les théâtres et les auditoriums.

Das besondere Design mit dem bis zum Boden reichenden Seitenteil, das sich von unten nach oben öffnet und so die Abmessungen erhöht, ist das Plus dieses Stuhls, der somit große und funktionelle Bereiche zwischen den Reihen bildet, die für Theater und Auditorium-Umgebungen ideal sind.

El diseño peculiar con el lateral hasta el suelo, con dimensiones que aumentan desde abajo hacia arriba, caracteriza esta butaca que ofrece espacios de paso entre filas amplios y funcionales, ideales para teatros y auditorios.

O particular design com painel lateral até ao piso que se abre de baixo para cima, aumentando suas dimensões, é o plus desta cadeira que consegue assim obter entre as fileiras espaços amplos e funcionais; ideais para teatros e auditórios.



MINIMUM SPACE WITH MAXIMUM COMFORT.

# CONCERTO

QUESTA SEDUTA PUÒ ESSERE EQUIPAGGIATA CON TAVOLETTA SCRITTURA A SCOMPARSA NEL FIANCO O CON PIANI SCRITTOIO POSTERIORI, DALLE AMPIE DIMENSIONI, RIBALTABILI E ANTIPANICO, OFFRENDO COSÌ UNA SOLUZIONE COMPLETA PER GLI UTILIZZI PIÙ ESIGENTI.

Concerto comes with an optional writing tablet concealed in its side or with a large writing top fixed on the back, with an anti-panic device, providing a complete solution for the most demanding uses.

Il peut être équipé d'une tablette écriture qui disparaît dans le flanc ou de plans de travail arrière, de grandes dimensions, basculants et antipanique, en offrant ainsi une solution complète aux utilisateurs les plus exigeants.

Dieser Sessel kann mit einer in der Seite eingelassenen Schreibplatte oder mit hinteren kippbaren Antipanik-Schreibflächen mit großen Abmessungen ausgestattet werden und so eine komplette Lösung für anspruchsvollste Anwendungen bieten.

Esta butaca puede incorporar un atril abatible al costado o posterior, de dimensiones grandes, abatible y antipánico, ofreciendo una solución completa para las necesidades más exigentes.

Esta cadeira pode ser equipada com prancheta escamoteável no painel lateral ou com tampos traseiros de grandes dimensões, rebatíveis e antipânico, proporcionando assim uma solução completa para os usos mais exigentes.



**CONCERTO**

design Giovanni Baccolini



## TECHNICAL DATA

Struttura sedile in tubolare d'acciaio e schienale in multistrato di faggio. Fiancata in profilato d'acciaio con pannelli laterali imbottiti. Zoccolo terminale in lamiera d'acciaio. Appoggia braccio in legno imbottito o in multistrato di faggio. Parte inferiore del retro schienale in lamiera, in multistrato di faggio. Parti in legno a vista impiallacciabili con finiture a scelta. Parti metalliche a vista verniciate nere o grigie alluminio. Imbottiture ignifughe dello schienale in PUR e del sedile in PUR schiumato a freddo. Tavoletta antipanico a scomparsa nel bracciolo. Piano di scrittura antipanico fissato sul retro. Numerazione posto e fila.

Seat frame in tubular steel and backrest in multi-ply beech. Side panel in structural steel with padded panels. Kick steel plate. Armrest in upholstered wood or in multi-ply beechwood. Lower part of the chair back in steel plate or in multi-ply beech. Exposed wood parts veneered with a choice of finishes. Exposed metal parts varnished black or aluminum grey. Backrest padding fire-resistant in PUR and seat in PUR cold-foamed. Foldaway side arm anti-panic writing tablet. Writing tablet, anti-panic, fitted to the chair back. Row and place numbering.

Structure de l'assise en tube d'acier et dossier en bois d'hêtre. Flancs en profilé d'acier avec panneaux latéraux rembourrés ou en bois de hêtre. Socle de flanc en tôle d'acier. Accoudoir en bois rembourré ou en bois de hêtre verni. Carter de protection de la partie inférieure du dossier arrière en tôle d'acier ou en bois de hêtre verni. Parements apparents plaqués avec multiples finitions au choix. Pièces métalliques visibles peintes noire ou gris aluminium. Rembourrage du dossier à combustion retardée en PUR et de l'assise en PUR mousse auto-extinguible. Tablette écrioire anti-panique escamotable dans l'accoudoir. Pupitre, fixé à l'arrière. Numérotation de place et de rangée.

Sitzflächenstruktur aus Stahlrohr und Rückenlehne aus mehrschichtigem Buchenholz. Seitenteil aus Stahlprofil mit gepolsterten seitlichen Paneelen. Abschließender Sockel aus Stahlblech. Armlehne aus gepolstertem Holz oder aus mehrschichtigem Buchenholz. Der untere Teil der Rückenlehnenrückseite aus Blech, mehrschichtigem Buchenholz. Sichtbare lackierte Holzteile oder furnierbar mit wahlweiser Ausführung. Sichtbare, schwarz oder Alu-grau lackierte Metallteile. Feuerfeste Polsterungen der Rückenlehne aus PUR und der Sitzfläche aus kaltschäumtem PUR. Antipanik-Tischchen, in der Armlehne eingelassen. Auf der Rückseite befestigte Antipanik-Schreibfläche. Sitz- und Reihenummerierung.

Asiento en perfil tubular de acero, respaldo de madera multiestrato de haya. Lateral en perfil de acero con paneles de cierre acolchados. Rodapié terminal en chapa de acero. Apoyabrazos de madera acolchados o de haya pintada. Parte inferior de la trasera del respaldo en chapa de acero o de madera multiestrato de haya. Partes de madera a la vista chapadas con madera precompuesta con acabados a elección. Partes metálicas a la vista pintadas de color negro o gris aluminio. Acolchado del respaldo en espuma de PUR autoextinguible y asiento moldeado en frío. Mesita-escritorio abatible en el brazo. Tablero de escritura fijada en el revés. Numeración de asiento y fila.

Estrutura do assento em tubos de aço e encosto em madeira compensada multilaminada. Estruturas laterais em perfis de aço com painéis acolchoados. Rodapé terminal em chapa de aço. Apoia braços em madeira acolchoada ou aparente. Parte inferior do contra encosto em chapa de aço ou em madeira. Partes em madeira aparentes revestidas com lâminas precompostas com acabamento selecionado. Partes metálicas aparentes pintadas na cor preta ou cinza aluminizado. Encosto com espumas de poliuretano autoextinguível e assento em PUR injetado a frio. Prancheta escamoteável antipânico na lateral dos braços. Mesinha rebatível antipânico, fixada no contra encosto. Numeração de assento e fila.

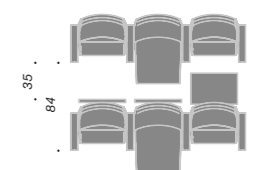
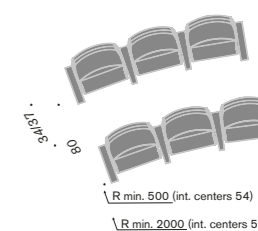
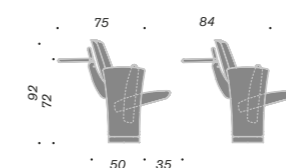
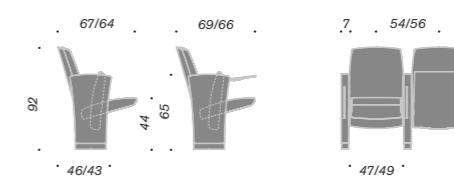

**DIMENSIONS**  
Misure in centimetri  
Measurements in centimetres  
Mesures en centimètre  
Maße in Zentimeter  
Medidas en centímetros  
Medidas em centímetros

# GENESIS

design Giovanni Baccolini



STYLE AND VERSATILITY.

# GENESIS

È UN SISTEMA DI POLTRONE MULTIFUNZIONALI, ADATTE AD OGNI TIPO DI AMBIENTE COLLETTIVO. UNA STRUTTURA AD ALTISSIMA ADATTABILITÀ, CHE PUÒ ESSERE DECLINATA SECONDO LE PIÙ DIVERSE RICHIESTE DEL CLIENTE E IN BASE ALLE MOLTEPLICI NECESSITÀ DI OTTIMIZZAZIONE DEGLI SPAZI.

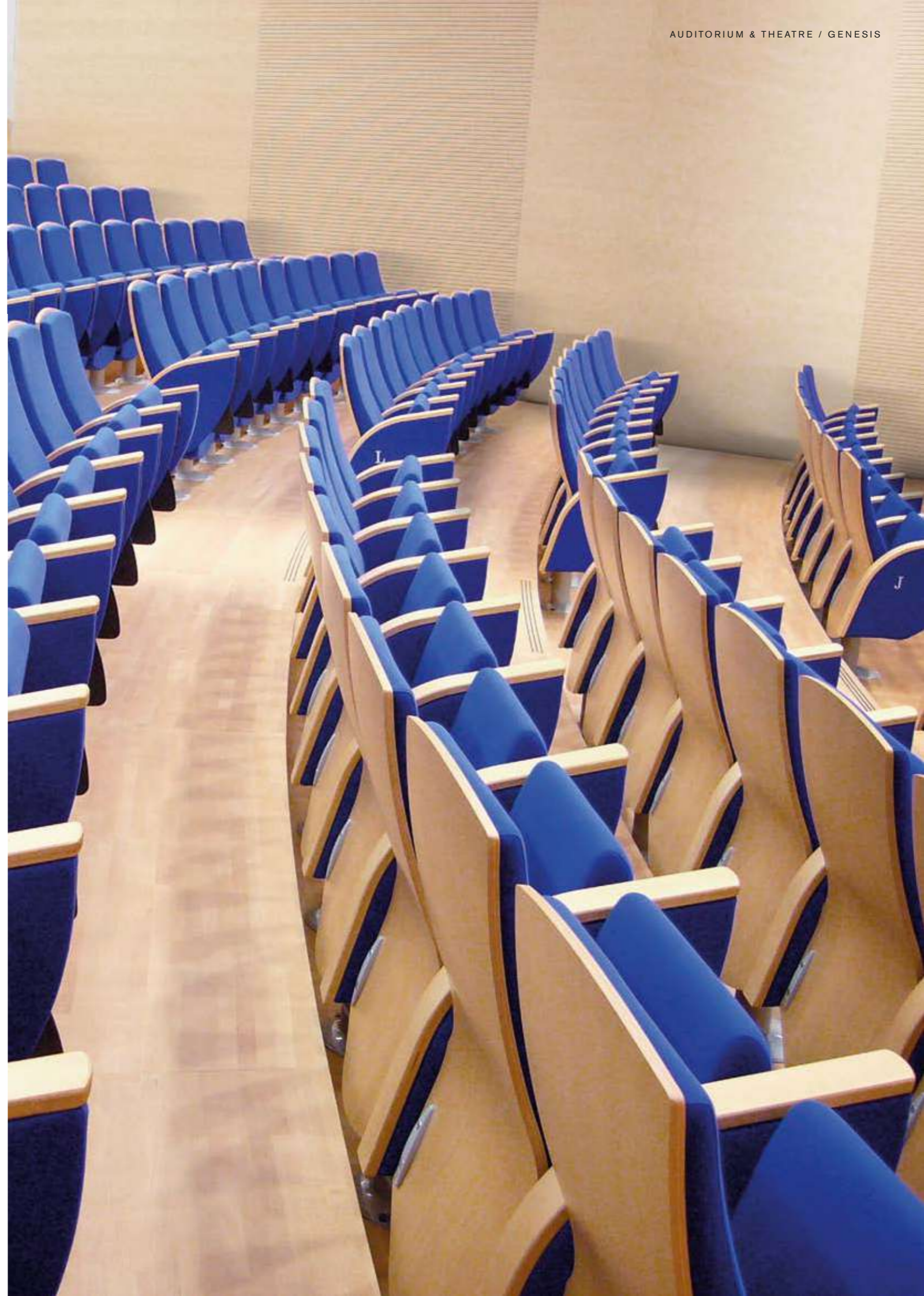

Genesis is a multi-purpose seating system ideal for any type of community space. It has a highly adaptable structure, which can meet the widest range of customer demands and the many requirements of space optimization.

Système de fauteuils polyvalents, indiqués pour n'importe quel type de collectivité. Une structure qui s'adapte très bien et peut être déclinée en fonction des différentes exigences et des multiples nécessités d'optimisation des espaces.

Es handelt sich um ein aus multifunktionalen Sesseln bestehendes System, das sich für jede gemeinschaftliche Umgebung eignet. Eine Struktur mit höchster Anpassungsfähigkeit, die gemäß den verschiedenen Anforderungen des Kunden und aufgrund der zahlreichen Raumoptimierungsbedürfnissen ausgeführt werden kann.

Es un sistema de butacas multifunción, adecuadas para todo tipo de espacio colectivo. Una estructura muy adaptable que puede variarse según las distintas demandas del cliente y según las múltiples necesidades de optimización de los espacios.

É um sistema de poltronas multifuncionais, indicado para qualquer tipo de ambiente coletivo. Uma estrutura muito adaptável, que pode ser articulada de acordo com as diversas necessidades dos clientes e com base nas necessidades múltiplas de otimização do espaço.



## FORM AND TECHNOLOGY. GENESIS

LA PRESENZA DEL LEGNO DÀ LA POSSIBILITÀ A PROGETTISTI E DESIGNER DI ARMONIZZARE FRA LORO LE NUMEROSE POSSIBILI VARIANTI. LA SCELTA DEI COLORI E LA CREATIVITÀ NEGLI ABBINAMENTI SI CONCILIANO PERFETTAMENTE CON L'ALTO CONTENUTO TECNOLOGICO DI UNA SEDUTA CHE FA DEL COMFORT IL SUO PUNTO DI FORZA.

Its wood components allow planners and designers to harmoniously create many possible variations. The choice of colours and creative combinations perfectly blend with state-of-the-art technology for a chair that makes comfort its strong feature.

La présence du bois permet aux architectes et aux designers d'associer les nombreuses variantes possibles entre elles. Le choix des couleurs et la créativité des compositions s'allient parfaitement avec le haut contenu technologique d'un fauteuil qui fait du confort sa force.

Die Anwesenheit des Holzes gibt Planern und Designern die Möglichkeit, die zahlreichen möglichen Varianten zu harmonisieren. Die Auswahl der Farben und die Kreativität der Kombinationen vereinen sich perfekt mit dem hohen technologischen Inhalt eines Sitzmöbels, dessen starke Seite der Komfort ist.

La presencia de la madera posibilita a los proyectistas y diseñadores la combinación entre las numerosas versiones posibles. La elección de los colores y la creatividad en las combinaciones se armonizan perfectamente con el elevado contenido tecnológico de una butaca cuyo punto fuerte es el confort.

A presença da madeira permite a designers e arquitetos harmonizar entre si as inúmeráveis variações possíveis. A escolha das cores e a criatividade nas associações combinam bem com o alto conteúdo tecnológico de uma cadeira que faz do conforto o seu ponto forte.



PROPOSAL TIMELESS.

# GENESIS VINTAGE

UN SISTEMA CHE SI EVOLVE IN CONTINUITÀ CON IL MODIFICARSI DELLE FUNZIONI  
E DELLE ESIGENZE DANDO VITA AD UNA SEDUTA DAL DESIGN VOLTAMENTE RETRÒ,  
IN CUI SI UNISCONO ELEGANZA ED INNOVAZIONE.





This seating system continuously evolves as functions and needs change, creating a chair design that combines elegance with innovation.

Un système qui évolue constamment au fur et à mesure que les fonctions et les exigences se modifient, en donnant lieu à un fauteuil au design volontairement rétro, où se fondent l'élégance et l'innovation.

Ein System, das sich ständig mit den Änderungen der Funktionen und der Anforderungen entwickelt und einem Sessel mit einem gewollten Retró-Design Leben schenkt, in dem sich Eleganz und Innovation vereinen.

Un sistema que evoluciona continuamente siguiendo la modificación de las funciones y necesidades, dando vida a una butaca de diseño deliberadamente retró, que une elegancia e innovación.

Um sistema que evolui constantemente de acordo com as mudanças das funcionalidades e das exigências criando uma cadeira com um design deliberadamente retró, em que se conjugam elegância e inovação.



**SOLUTIONS ON DEMAND.**

# GENESIS

INTERAMENTE TAPPEZZATA E IMBOTTITA, È L'IDEALE PER SODDISFARE I CLIENTI PIÙ ESIGENTI NEI CONFRONTI DI COMFORT ED ERGONOMIA. UNA POLTRONA CHE SI ADATTA PERFETTAMENTE AD OGNI TIPO DI AMBIENTE COLLETTIVO, MA CHE DA IL MEGLIO DI SÉ IN CONTESTI ATTI AD OSPITARE PLATEE NUMEROSE COME AUDITORIUM, TEATRI O GRANDI CENTRI CONGRESSO.

Entirely upholstered and padded, Genesis ideally meets the most demanding customers needs in terms of comfort and ergonomics. This chair perfectly adapts to any type of community space, but it is at its best in contexts intended to host large audiences such as auditoriums, theatres and large conference halls.

Entièrement capitonné et rembourré, c'est l'idéal pour satisfaire les clients les plus exigeants en matière de confort et d'ergonomie. Un fauteuil qui s'adapte parfaitement à chaque type de collectivité, mais donne le meilleur de lui-même dans des contextes qui accueillent un public nombreux comme les auditoriums, les théâtres et les grandes salles de congrès.

Er ist vollständig mit Stoff bezogen und gepolstert, ideal, um auch anspruchsvollste Kunden bezüglich Komfort und Ergonomie zufrieden zu stellen. Ein Sessel, der sich jedem Gemeinschaftsbereich perfekt anpasst, aber sein Bestes in großen Publikumshallen, wie Auditorium, Theater oder große Kongresscenter gibt.

Tapizada y acolchada por entero, es ideal para satisfacer a los clientes más exigentes en lo referente al confort y ergonomía. Una butaca que se adapta perfectamente a todo tipo de espacio colectivo, pero que también es ideal para contextos que albergan plateas numerosas como auditorios, teatros o grandes centros de congresos.

Completamente revestida e estofada, é ideal para satisfazer o cliente mais exigente no que diz respeito ao conforto e ergonomia. Uma poltrona que se integra perfeitamente em qualquer tipo de ambiente coletivo, mas que dá o melhor de si em contextos que podem acomodar numerosas plateias como auditórios, teatros e grandes centros de conferências.



## GENESIS

design Giovanni Baccolini

## DETAILS

Nel caso non sia possibile il fissaggio al suolo, la seduta può essere fornita di piedi antiribaltamento disponibili in tre soluzioni: piedini regolabili (1), ventose (2), piedini regolabili con ruote piroettanti (3).

Three free-standing feet solutions are available for locations where the chair cannot be attached to the floor: adjustable glides (1), suckers (2), foot with adjustable glides and dual-wheel castors (3).

Au cas où la fixation au sol ne serait pas possible, l'assise peut être équipée de pieds anti-basculement, disponibles en trois modèles: Piètement réglable (1), ventouses (2), pieds réglables et roulettes pivotantes (3).

Falls eine Befestigung am Boden nicht möglich ist, kann dieser Sitz mit Kippschutzfüßen in drei Lösungen geliefert werden: einstellbare Füßchen (1), Saugköpfe (2), einstellbare Füßchen mit drehenden Rollen (3).

En caso de que no sea posible la fijación al suelo, el asiento puede estar provisto de base antivuelco disponibles en tres soluciones: pies ajustables (1), ventosas (2), pies regulables y ruedas giratorias (3).

No caso de não se poder fixar ao piso, a poltrona pode ser provida de pés antitombamento, disponíveis em três versões: sapatas reguláveis (1), ventosas (2), pés reguláveis e rodízios (3).



## TECHNICAL DATA

## DIMENSIONS

Misure in centimetri  
Measurements in centimetres  
Mesures en centimètre  
Maße in Zentimeter  
Medidas em centímetros

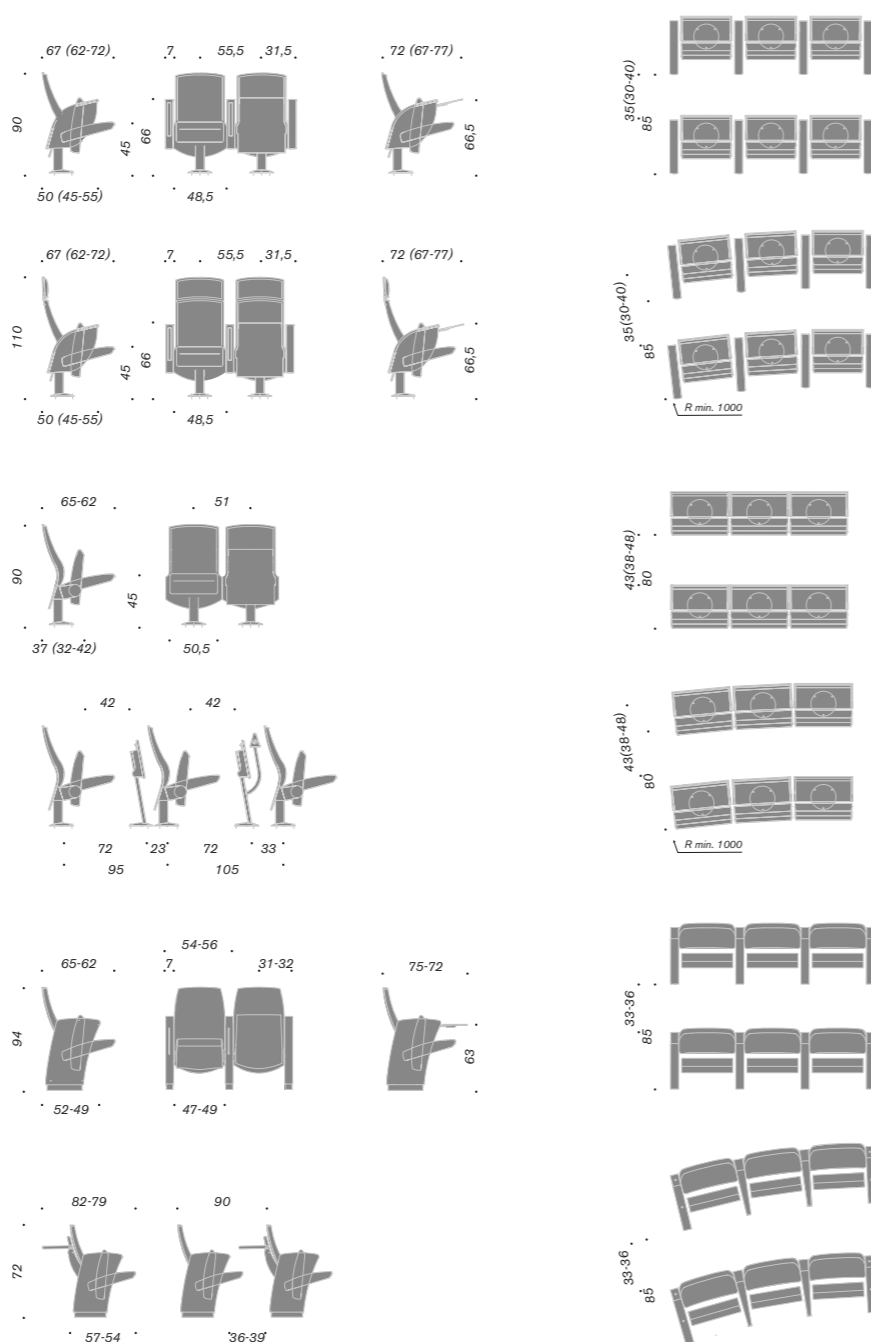

## TECHNICAL DATA

Struttura sedile in tubolare d'acciaio e schienale in multistrato di faggio. Gamba in tubolare d'acciaio saldata a piede circolare in lamiera d'acciaio imbutito, fiancata in profilato d'acciaio con pannelli laterali imbottiti o in legno a vista. Barra portante triangolare in estruso di alluminio strutturale. Appoggia braccio imbottito o in multistrato di faggio. Parte inferiore del retro schienale in lamiera, in multistrato di faggio o, nella versione WOOD completamente in multistrato di faggio. Parti in legno a vista impiallacciabili con finiture a scelta. Parti metalliche a vista verniciate grigio alluminio. Imbottiture ignifughe dello schienale in PUR e del sedile in PUR schiumato a freddo. Versione con gambe mobili antiribaltamento in tubolare di acciaio con piedini regolabili e ventose in gomma o piedini regolabili e ruote piroettanti. Tavoletta antipanico a scomparsa nel bracciolo. Tavolo indipendente a ribaltamento rapido con gamba in tubolare d'acciaio saldata a un piede circolare in lamiera d'acciaio con 3 fori per fissaggio a pavimento. Numerazione posto e fila.

Seat structure made of tubular steel and backrest in beech ply-wood. Leg in tubular steel welded to a steel foot for floor fixing, side in structural steel with padded side panels or with visible wood. Triangular bearing of extrude structural aluminum. The EVOLUTION version with side in structural steel with padded side panels or, in the version WOOD, in varnished beech. Kick steel plate. Padded arm pads or made of beech ply-wood. Lower part of the rear backrest in steel plate, in beech ply-wood, or in the version WOOD completely in beech ply-wood. Exposed wood parts veneered with a choice of finishes. Exposed metal parts varnished aluminum grey. Fire retardant padding of the backrest in PUR and of the seat in cold-foamed PUR. Version with freestanding legs in tubular steel with adjustable feet and suction caps or adjustable feet and castors. Foldaway armrest anti-panic writing tablet. Free standing writing table - fast retractable - with leg in tubular steel welded to a round metal foot, with 3 holes for floor fixing. Place and row numbering.

Structure en tube d'acier et dossier en hêtre stratifié. Pieds en tube d'acier soudé sur un pied circulaire en tôle d'acier, flanc en profilé d'acier avec panneaux de finitions latéraux rembourrés ou en bois à vue. Poutre portante triangulaire en aluminium extrudé structuré. Version EVOLUTION avec flanc en profilé d'acier avec panneaux de finitions rembourrés, ou dans la version WOOD, en bois verni. Socle en tôle d'acier. Accoudoir rembourré ou en hêtre stratifié. Partie inférieure de l'arrière du dossier en tôle, en hêtre stratifié, ou dans la version WOOD complètement en hêtre stratifié. Parements apparents plaqués avec multiples finitions au choix. Pièces métalliques visibles peintes gris aluminium. Rembourrage ignifuge du dossier en PUR et de l'assise en PUR injecté à froid. Version avec pieds mobiles anti-rabattable en tube d'acier avec pieds réglables et ventouses en caoutchouc ou pieds réglables et roulettes. Tablette anti-panique avec basculement dans l'accoudoir. Tablette indépendante, avec basculement rapide, avec pied en tube d'acier, soudé sur une platine circulaire en tôle avec trois trous pour la fixation au sol. Numérotation place et rangée.

Sitzflächenstruktur aus Stahlrohr und Rückenlehne aus mehrschichtigem Buchenholz. Bein aus geschweißtem Stahlrohr mit kreisförmigem Fuß aus tiefgezogenem Stahlblech, Seitenteil aus Stahlprofil mit seitlichen gepolsterten Paneelen oder sichtbarem Holz. Tragende dreieckige Stange aus strukturellem extrudiertem Alu. Armlehne aus gepolstertem Holz oder aus mehrschichtigem Buchenholz. Der untere Teil der Rückenlehnenrückseite aus Blech, mehrschichtigem Buchenholz oder in der Version WOOD vollständig aus mehrschichtigem Buchenholz. Sichtbare lackierte Holzteile oder furnierbar mit wahlweiser Ausführung. Sichtbare, Alu-grau lackierte Metallteile. Feuerfeste Polsterungen der Rückenlehne aus PUR und der Sitzfläche aus kaltgeschäumten PUR. Ausführung mit beweglichen Kippschutzbeinen aus Stahlblech mit einstellbaren Füßchen und Gummisaugköpfen oder einstellbare Füßchen und drehende Rollen. Antipanik-Tischchen, in der Armlehne eingelassen. Unabhängiger schnell zu kippender Tisch mit geschweißtem Stahlrohrbein an einem kreisförmigen Fuß aus Stahlblech mit 3 Bohrungen für die Befestigung am Boden. Sitz- und Reihenummerierung.

Estructura asiento en tubo de acero y respaldo de madera estratificada de haya. Pata de tubo de acero soldada a un pie circular en chapa de acero embutido y con en perfil de acero con paneles laterales revestidos o de madera a vista. Barra portante triangular en perfil de aluminio estructural. Versión EVOLUTION con pata lateral hasta al suelo de perfil de acero con paneles laterales acolchados, o bien, en la versión WOOD, de madera de haya pintada. Rodapié terminal en chapa de acero. Apoyabrazos acolchado y tapizado o en madera de haya. Parte inferior de la trasera del respaldo en chapa de acero o de madera de haya; en la versión WOOD revés del respaldo de madera multistrato de haya. Partes de madera a la vista chapadas con madera precompuesta con acabados a elección. Partes metálicas a la vista pintadas de color gris aluminio. Acolchado autoextinguible del respaldo en PUR y del asiento en PUR espumado en frío. Versión sobre barra con pies móviles antivuelco en tubo de acero con pies regulables, con ventosas de goma o pies regulables y ruedas giratorias. Mesita-escritorio antipánico abatible en el brazo. Mesa de escribir independiente, de plegado rápido, con pata en tubo de acero soldada a un pie circular en chapa de acero con tres agujeros para su fijación al suelo. Numeración de asiento y fila.

Assento em tubos de aço e encosto em madeira compensada. Perna central em tubo de aço soldado a uma sapata circular em chapa de aço estampada, a lateral com estrutura em perfilados de aço recoberta por painéis laterais tapeçados ou em madeira aparente. Trave portante triangular em perfil de alumínio estrutural. Na versão EVOLUTION, perfis de aço com painéis de fechamento laterais acolchoados e tapeçados ou na versão WOOD em madeira aparente. Rodapé terminal em chapa de aço. Apoios de braços acolchoados e tapeçados ou em madeira aparente. Parte inferior do contra encosto em chapa de aço ou em madeira multilaminada aparente; Na versão WOOD contraencosto totalmente em madeira multilaminada aparente. Partes de madeira aparente revestidas com lâminas précompostas selecionadas e acabamento envernizado. Partes metálicas à vista pintadas na cor cinza aluminizado. Espuma do encosto em PUR autoextinguível e do assento em PUR injetado a frio. Versão sobre longarinas com pés móveis e com sapatas reguláveis e ventosas em borracha ou pés reguláveis e rodízios. Prancheta antipânico escamoteável alojada no braço. Tampo independente, com rebatimento rápido e antipânico, com coluna em tubo de aço, soldado a uma sapata circular de aço estampada com três furos para fixação ao piso. Numeração de assento e fila.

# METROPOLITAN

design Giovanni Baccolini



REFINED SOLUTION.

# METROPOLITAN

IL PROGRAMMA METROPOLITAN COMPRENDE UNA VASTA GAMMA DI SEDUTE PER SALE CONFERENZA, AUDITORIUM E TEATRI PROGETTATE PER OFFRIRE LA MASSIMA VERSATILITÀ DI UTILIZZO MANTENENDO ALTO IL LIVELLO DI COMFORT E FUNZIONALITÀ.

The Metropolitan collection includes a wide range of chairs for conference halls, auditoriums and theatres, designed to offer extreme versatility while maintaining a high level of comfort and functionality.

Le programme Metropolitan comprend une vaste gamme de fauteuils pour salles de conférences, auditoriums et théâtres. Ceux-ci sont conçus pour offrir une grande flexibilité d'utilisation et garantir un confort élevé, tout en étant particulièrement fonctionnels.

Das Programm Metropolitan schließt ein großes Angebot an Sitzmöbeln für Konferenzsäle, Auditorium und Theater ein, die höchste Anwendungsvielfältigkeit bieten und den Komfort und die Funktionstüchtigkeit hoch halten.

El programa Metropolitan incluye una dilatada gama de butacas para salas de conferencia, auditorios y teatros, diseñadas para ofrecer la máxima polivalencia de uso manteniendo un alto nivel de confort y funcionalidad.

O programa Metropolitan inclui uma vasta gama de cadeiras para salas de conferências, auditórios e teatros projetadas para oferecer a máxima versatilidade de utilização, mantendo um elevado nível de conforto e funcionalidade.

**INNATE ELEGANCE.**

# **METROPOLITAN**

NELLA VERSIONE CON FIANCO A TERRA, BRACCIOLO E RETROSCIENALE IN LEGNO METROPOLITAN AGGIUNGE UN TOCCO DI CLASSE ALLA PROPRIA INNATA ELEGANZA. LA TAVOLETTA RIBALTABILE CON MOVIMENTO ANTIPANICO, A SCOMPARSA ALL'INTERNO DEL FIANCO, PUÒ ESSERE APPLICATA INDIPENDENTEMENTE DAL TIPO DI FIANCO E DI BRACCIOLO UTILIZZATI.





With the version with full side arms, armrests and rear of backrest in wood, Metropolitan adds a touch of class to its natural elegance. The writing tablet with an anti-panic tilting device, concealed in the side, can be fitted to all types of sides and armrests.

Dans la version avec flanc qui descend jusqu'au sol, accoudoir et arrière du dossier en bois, Metropolitan ajoute une touche de classe à son élégance intrinsèque. La tablette écrivain basculante antipanique, qui disparaît à l'intérieur du flanc, peut être montée indépendamment du type de flanc et d'accoudoir utilisés.

In der Ausführung mit dem zum Boden reichenden Seitenteil, Armlehne und Rückbereich aus Holz fügt Metropolitan seiner Eleganz einen stilvollen Touch hinzu. Die kippbare Schreibplatte mit Antipanic-Bewegung verschwindet in dem Seitenteil und kann unabhängig von der Art der Seitenteile und der Armlehnen angebracht werden.

En la versión con lateral hasta el suelo, brazo y parte trasera del respaldo de madera, Metropolitan añade un toque de clase a su innata elegancia. El atril abatible con movimiento antipánico, escamoteable en el interior del lateral, puede aplicarse independientemente del tipo de lateral y de brazo utilizados.

Na versão com painel lateral apoiado ao piso, braços e encosto traseiro em madeira Metropolitan acrescenta um toque de classe à sua elegância inata. A prancheta rebatível com movimento antipânico, escamoteável no interior do painel lateral, pode ser aplicada independentemente do tipo painel lateral e de braço utilizados.



PRECIOUS DETAILS.

# METROPOLITAN WOOD

NE ARRICHISCE LA GAMMA LA VERSIONE CON LO SCHIENALE IN LEGNO NATURALE A VISTA E CON IL NUOVO PRESTIGIOSO BRACCIOLO IN MASSELLO. LA PRESENZA DELLE PARTI IN LEGNO FA EMERGERE ANCORA DI PIÙ, NEL CONTRASTO CROMATICO, IL PARTICOLARE FIANCO CURVO.



The range is enhanced with a version with a visible natural wood backrest and new prestigious armrests in solid wood. The presence of wood details further highlights its curved sides, in a contrasting colour.

La version avec le dossier en bois naturel apparent et l'accoudoir prestigieux en bois massif enrichit la gamme. La présence des parties en bois met le flanc bombé encore plus en valeur grâce au contraste chromatique.

Das Angebot wird durch die Ausführung mit der Rückenlehne aus Naturholz und mit der neuen wertvollen Armlehne aus Massivholz bereichert. Die Anwesenheit der Holzteile stellt das gebogene Seitenteil in diesem Farbkontrast noch mehr heraus.

La gama se enriquece con la versión con el respaldo de madera natural a la vista y con el nuevo prestigioso brazo de madera maciza. La presencia de las piezas de madera remarca aún más, en el contraste cromático, el peculiar lateral curvo.

A gama é enriquecida com a versão dotada de encosto em madeira natural à vista e com o novo prestigioso braço em madeira maciça: a presença das peças de madeira ressalta ainda mais, em cores contrastantes, o particular painel lateral curvo.





**TIMELESS CLASSIC.**

# METROPOLITAN CLASSIC

LA VARIANTE CLASSIC, CON RETRO SCHIENALE INTERAMENTE RIVESTITO, È PARTICOLARMENTE INDICATA PER TEATRI E AMBIENTI TRADIZIONALI IN CUI LE SOLUZIONI ESTETICHE E CROMATICHE VENGONO IMPREZIOSITE DALLA QUALITÀ DEI RIVESTIMENTI UTILIZZATI.



The Classic version, with the rear of the backrest entirely upholstered, is ideal for theatres and traditional spaces, where aesthetically appealing colour solutions are embellished by top-quality upholstery.

La version avec le dossier en bois naturel apparent et l'accouoir prestigieux en bois massif en enrichit la gamme. La présence des parties en bois met le flanc bombé encore plus en valeur grâce au contraste chromatique.

Die Variante Classic mit dem ganz verkleideten Rückteil ist besonders für Theater und traditionelle Umgebungen geeignet, in denen die ästhetischen und chromatischen Lösungen durch die Qualität der verwendeten Verkleidungen aufgewertet werden.

La versión Classic, con parte trasera del respaldo tapizada completamente, es muy indicada para teatros y entornos tradicionales en los que las soluciones estéticas y cromáticas se embellecen con la calidad de los tapizados utilizados.

A versão Classic, com a parte traseira do encosto completamente revestida, é particularmente indicada para teatros e ambientes tradicionais em que a estética e a cor são melhoradas pela qualidade dos revestimentos utilizados.



TRADITIONAL WITH TECHNOLOGY.

# METROPOLITAN OPERA

CONSENTE DI AVERE SVARIATE CONFIGURAZIONI MODIFICANDO L'ABBINAMENTO DEI MATERIALI. LE FINITURE IN LEGNO CONFERISCONO ELEGANZA AL PRODOTTO. SUL BRACCIOLO POSSONO ESSERE INSTALLATI MODERNI DISPOSITIVI DI TRASMISSIONE DATI E FONIA.

Various layouts are available in a combination of materials. Wood finishes add an elegant touch to the chair. Modern data transmission and audio devices can be installed on the armrests.

Plusieurs configurations sont possibles en modifiant la combinaison des matériaux. Les finitions en bois lui confèrent une certaine élégance. Des dispositifs modernes de communication et de transmission des données peuvent être montés sur l'accoudoir.

Sie ermöglicht verschiedene Konfigurationen dank der Änderung der Materialkombinationen. Die Verarbeitungen aus Holz verleihen dem Produkt Eleganz. Auf der Armlehne können moderne Daten- und Tonübertragungsgeräte installiert werden.

Permite distintas configuraciones modificando la combinación de materiales. Los acabados de madera otorgan un toque elegante al producto. En el brazo pueden instalarse dispositivos modernos de transmisión de datos y audio.

Permite obter configurações diferentes, alterando a combinação de materiais. O acabamento em madeira confere elegância ao produto. No braço podem ser instalados dispositivos modernos de transmissão de dados e voz.



**METROPOLITAN**  
 design Giovanni Baccolini

## TECHNICAL DATA



Tavolino antipanico posizionato sul retro schienale utilizzabile per file dritte. Predisposizione per l'alloggiamento di dispositivi multimediali nel bracciolo e/o nel fianco.

The anti-panic writing top, positioned on the back side of the seat can be used with straight rows. The side arm is also suitable for storing multimedia cables.

La tablette antipanique positionnée à l'arrière du dossier peut être utilisée en présence de rangées droites. Le flanc est également pré-équipé pour câblage multimédia.

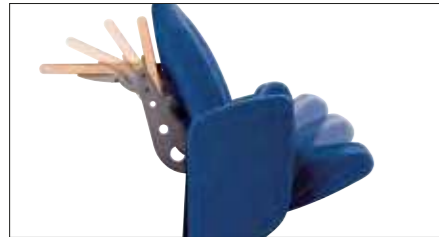

Antipaniktisch auf der Rückenlehnenrückseite, für gerade Reihen geeignet. Vorrüstung für die Installation von multimedialen Geräten in der Armlehne und/oder im Seitenteil.

La tabla-escritorio antipánico puesto en la parte posterior del respaldo es una solución refinada que puede ser utilizada tanto con filas derechas. En el lateral se encuentra también la predisposición para el cableado multimedia.

A mesinha anti-pânico, colocada na parte traseira do encosto da poltrona, é uma solução requintada que pode ser utilizada na presença de filas direitas. No costado encontra-se também predisposição para cabeamento multimídia.

## METROPOLITAN

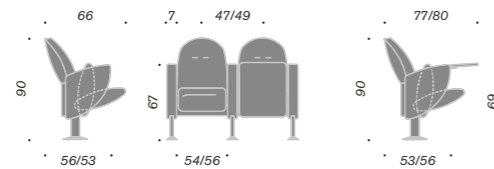

## METROPOLITAN WOOD

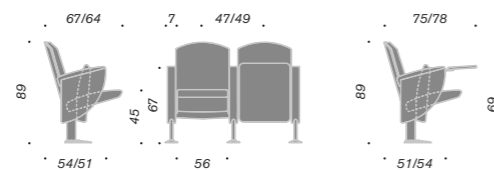

## METROPOLITAN OPERÀ

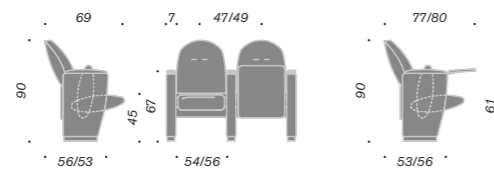

## METROPOLITAN CLASSIC



## METROPOLITAN COMPACT

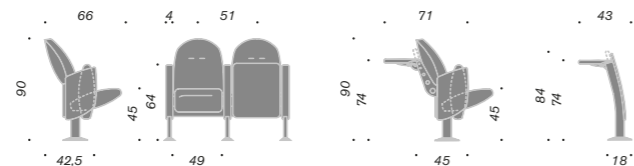

**DIMENSIONS**  
 Misure in centimetri  
 Measurements in centimetres  
 Mesures en centimètre  
 Maße in Zentimeter  
 Medidas en centímetros  
 Medidas em centímetros

## TECHNICAL DATA

Struttura sedile in tubolare d'acciaio e schienale in multistrato di faggio. Gamba in tubolare ellittico d'acciaio saldata a piede in lamiera d'acciaio imbutito o, nella versione OPERÀ e CLASSIC con fiancata in profilato d'acciaio con pannelli laterali imbottiti. Zoccolo terminale in lamiera d'acciaio. Appoggia braccio in PUR autopellante, in legno imbottito o in multistrato di faggio. Parte inferiore del retro schienale in lamiera, in multistrato di faggio o, nella versione WOOD completamente in multistrato di faggio. Parti in legno a vista impiallacciabili con finiture a scelta. Parti metalliche a vista verniciate nere. Imbottiture ignifughe dello schienale in PUR e del sedile in PUR schiumato a freddo. Versione su trave con barra portante in acciaio disponibile anche con gambe mobili antiribaltamento in tubolare di acciaio con piedini regolabili e ventose in gomma o piedini regolabili e ruote piroettanti. Tavoleta antipanico a scomparsa nel bracciolo. Piano di scrittura antipanico fissato sul retro. Numerazione posto e fila.

Seat frame of tubular steel and backrest of ply-wood beech. Leg of elliptical tubular steel welded to a drawn steel foot, or in the OPERÀ and CLASSIC version with full side arm of structural steel with padded side panels. Floor kick plate in steel. Armrest in polyurethane, in padded wood or in beech ply-wood. Lower part of the rear backrest in steel plate, in beech ply-wood, or, in the WOOD version in full beech ply-wood. Exposed wood parts can be veneered by an engineered wood veneer with a choice of finishes. Visible metal parts black varnished. Fire retardant padding of the backrest in PUR and of the seat in PUR cold-foamed. Beam version with bearing beam of rectangular tubular steel available also with free-standing feet made of tubular steel with adjustable glides, suction cups or with adjustable glides and dual-wheel castors. Writing anti-panic tablet that folds away into the side. Anti-panic writing top mounted on the back. Place and row numbering.

Structure de l'assise en tube d'acier et dossier en bois d'hêtre stratifié. Piètement en tube d'acier elliptique soudé sur une platine en tôle emboutie, ou dans la version OPERÀ et CLASSIC avec flanc réalisé en profilé d'acier avec des panneaux de fermetures latérales rembourrées. Socle de couverture en tôle d'acier. Accoudoir en PUR intégral, en bois rembourré ou en bois d'hêtre stratifié. Partie inférieure de l'arrière en tôle d'acier, ou en bois d'hêtre stratifié ou, dans la version WOOD, complètement en bois d'hêtre stratifié. Parties en bois à vue plaqués en bois précomposé avec multiples finitions au choix. Partie métalliques à vue vernis noir. Rembourrage ignifuge du dossier en PUR et de l'assise en PUR injecté à froid. Version sur poutre avec poutre portante en tube d'acier disponible aussi avec piètement mobile anti-basculément en tube d'acier avec pieds réglables, ventouses en caoutchouc ou pieds réglables et roulettes pivotantes. Tablette anti-panique rétractable dans l'accoudoir. Tablette écriteiro anti-panique fixé à l'arrière. Numérotation de place et de rangée.

Sitzflächenstruktur aus Stahlrohr und Rückenlehne aus mehrschichtigem Buchenholz. Bein aus ellipsenförmigem Rohr, am Fuß aus tiefgezogenem Stahlblech geschweißt oder in der Version OPERÀ und CLASSIC mit Seitenteil aus Stahlprofil mit gepolsterten seitlichen Paneelen. Abschließender Sockel aus Stahlblech. Armlehne aus PUR aus gepolstertem Holz oder aus mehrschichtigem Buchenholz. Der untere Teil der Rückenlehnenrückseite aus Blech, mehrschichtigem Buchenholz oder in der Version WOOD vollständig aus mehrschichtigem Buchenholz. Sichtbare lackierte Holzteile oder furnierbar mit wahlweiser Ausführung. Sichtbare, schwarz lackierte Metallteile. Feuerfeste Polsterungen der Rückenlehne aus PUR und der Sitzfläche aus kaltgeschäumtem PUR. Ausführung auf Träger mit Stützstange aus Stahl, auch mit beweglichen Kippschutzbeinen aus Stahlblech mit einstellbaren Füßchen und Gummisaugköpfen oder einstellbare Füßchen und drehende Rollen. Antipanik-Tischchen, in der Armlehne eingelassen. Auf der Rückseite befestigte Antipanik-Schreibfläche. Sitz- und Reihenummerierung.

Asiento en tubo de acero y respaldo de madera estratificada de haya. Pata de tubo elíptico de acero soldada a un pie de chapa embutida, o en la versión OPERA y CLASSIC, con lateral, cerrado hasta el suelo, realizado en perfil de acero con paneles de cierre laterales acolchados. Rodapié terminal en chapa de acero. Apoyabrazos de PUR, de madera acolchados o de haya pintada. Parte inferior de la trasera del respaldo en chapa de acero o de madera multistrato de haya, o bien, en la versión WOOD, de madera de haya pintada. Partes de madera a la vista chapadas con madera precompuesta con acabados a elección. Partes metálicas a la vista pintadas de color negro. Acolchado del respaldo en espuma de PUR autoextinguible y asiento en PUR moldeado en frío. Versión sobre barra, con barra portante en tubo de acero disponible con pies móviles antivuelco en tubo de acero con pies regulables, con ventosas de goma o pies regulables y ruedas giratorias. Mesita-escritorio antipánico abatible en el brazo. Escritorio antipánico fijado en el detrás del respaldo. Numeración de asiento y fila.

Estrutura do assento em aço tubular e encosto em madeira compensada multilaminada. Coluna do pé em tubo de aço de secção transversal elíptica soldada a uma sapata de aço estampado ou, na versão OPERÀ e CLASSIC com parte lateral em perfilados de aço com painéis de fechamento revestidos. Rodapé terminal em chapa de aço. Apoia braços em PUR, em madeira acolchoado e revestido ou em madeira aparente. Parte inferior do retro encosto em chapa de aço ou em madeira ou, na versão WOOD, contracapa do encosto totalmente em madeira aparente. Partes de madeira aparentes revestidas com lâminas precompostas com acabamento selecionado. Partes metálicas aparentes pintadas na cor preta. Espumas do encosto em PUR autoextinguível e do assento em PUR injetado a frio. Versão sobre longarinas com barra portante em tubo de aço, disponível com pés móveis em tubo de aço com sapatas reguláveis e ventosas em borracha ou pés reguláveis e rodízios. Prancheta antipânico escamoteável alojada no braço. Mesinha antipânico fixada na parte traseira do encosto. Numeração de assento e fila.

# EIDOS

design Giovanni Baccolini



ELEGANCE AND FLEXIBILITY.

## EIDOS PLUS

CARATTERIZZATO DA UNA GRANDE VERSATILITÀ DI UTILIZZO E DA UN DESIGN INNOVATIVO, IL PROGRAMMA EIDOS COMPRENDE UNA VASTA GAMMA DI MODELLI. LA VERSIONE PLUS È STATA PROGETTATA PER GARANTIRE LA MASSIMA COMODITÀ NEGLI AMBIENTI TEATRALI E PER AUDITORIUM. UNA SEDUTA PIÙ AMPIA, IL NUMERO DI FILA E DI POSTO ELEGANTEMENTE RICAMATI, LA FIANCATA CHE SI ALLUNGA FINO A TERRA. È DISPONIBILE ANCHE CON IL POGGIATESTA PARTICOLARMENTE RICHIESTO PER AMBIENTI CINEMATOGRAFICI E SALE CONFERENZE PRESTIGIOSE.



Featuring great versatility and innovative design, the Eidos collection includes a wide range of versions. The Plus version has been designed to ensure the utmost comfort in theatres and auditoriums. It has a wider seat, an elegantly embroidered row and seat number and sides that extend to the floor. It also comes with a headrest that is in high demand for cinemas and prestigious conference halls.

Le programme Eidos, qui se distingue par sa flexibilité d'emploi et son design innovateur, comprend une vaste gamme de modèles. La version Plus a été conçue pour garantir le maximum de confort dans les théâtres et les auditoriums. Assise plus large, numéro de la rangée et de la place brodés élégamment et flanc qui descend jusqu'au sol. Ce fauteuil est également disponible avec le repose-tête, un accessoire particulièrement apprécié dans les salles de cinéma et les salles de conférences prestigieuses.

Das Programm Eidos schließt ein großes Modellangebot ein und unterscheidet sich durch eine große Anwendungsvielfältigkeit und ein innovatives Design. Die Version Plus wurde entwickelt, um höchste Bequemlichkeit in Theater- und Auditoriumbereichen zu gewährleisten. Ein größerer Sessel mit eingestickter Reihen- und Platznummer, das Seitenteil geht bis zum Boden. Er ist auch mit Nackenstütze für Lichtspieltheater und wertvolle Konferenzsäle erhältlich.

Caracterizado para una gran polivalencia de uso y por un diseño innovador, el programa Eidos incluye una dilatada gama de modelos. La versión Plus se ha diseñado para garantizar la máxima comodidad en los espacios dedicados a teatros y auditorios. Incorpora un asiento más amplio, el número de fila y de asiento bordados elegantemente, el lateral que llega hasta el suelo y está disponible también con el reposacabezas, muy demandado para espacios dedicados a cine y salas de conferencia prestigiosas.

Caracterizado por uma grande versatilidade de utilização e por um design inovador, o programa Eidos inclui uma ampla gama de modelos. A versão Plus foi projetada para garantir o máximo conforto em teatros e auditórios. Um assento amplo, o número de fileira e de lugar bordados com elegância, o painel lateral que se estende até ao piso. Também é disponível com apoio de cabeça particularmente solicitado para salas de cinema e salas de conferências de prestígio.



ESSENTIAL DESIGN.

# EIDOS

LA RAFFINATA ESSENZIALITÀ DI EIDOS È LA RISPOSTA INNOVATIVA ALLA RICHIESTA TRADIZIONALE DI CONIUGARE IL DESIGN CON LA FUNZIONALITÀ E L'OTTIMIZZAZIONE DEGLI SPAZI. I COLORI DELLA STRUTTURA IN ABBINAMENTO ALLA VASTA GAMMA DEI TESSUTI E DELLE PELLI DISPONIBILI, CONSENTE AL PROGETTISTA DI LIBERARE LA PROPRIA FANTASIA IN SVARIATE SOLUZIONI CROMATICHE.



The refined minimalist appeal of Eidos is an innovative response to the traditional demand for design, functionality and optimization of spaces. The colours of the structure and the wide range of available fabrics and leather allow designers to unleash their creativity with different colour solutions.

L'aspect essentiel raffiné d'Eidos est la réponse innovante à l'exigence traditionnelle d'allier le design et la fonctionnalité en optimisant les espaces. Les coloris de la structure, associés à la vaste gamme de revêtements (tissu ou cuir), permet au designer de choisir entre plusieurs solutions chromatiques.

Die elegante Grundsätzlichkeit von Eidos ist die innovative Antwort auf die traditionelle Anforderung, Design mit der Funktionstüchtigkeit und Optimierung des Raums zu verbinden. Die Farben des Aufbaus ermöglichen dem Planer, in Verbindung mit der großen Stoff- und Lederauswahl, seiner Fantasie in verschiedenen Farblösungen freien Lauf zu lassen.

La esencialidad refinada de Eidos es la respuesta innovadora a la demanda tradicional de conjugar el diseño con la funcionalidad y la optimización de los espacios. Los colores de la estructura, combinados con una dilatada gama de tejidos y pieles disponibles, permite al proyectista liberar su fantasía en utilizando distintas soluciones cromáticas.

A simplicidade requintada de Eidos é a resposta inovadora à demanda tradicional de aliar design à funcionalidade e otimização de espaços. As cores da estrutura em combinação com a vasta gama de tecidos e couros disponíveis, permite ao designer soltar a fantasia em inúmeras soluções cromáticas.





**DIFFERENT SIDES.**

# EIDOS

LA FAMIGLIA EIDOS È ARRICCHITA DA DIFFERENTI SOLUZIONI DI FIANCHI: OPPORTUNITIES PER I CLIENTI PIÙ ESIGENTI E X-ONE PER SOLUZIONI "ENTRY LEVEL".

The Eidos seating system is enhanced with different options for the sides: OPPORTUNITIES for the most demanding customers and X-ONE for entry-level solutions.

La gamme Eidos prévoit plusieurs types de flancs: OPPORTUNITIES pour les clients plus exigeants et X-ONE pour le bas de gamme.

Die Serie Eidos wurde durch verschiedene Seitenteile-Lösungen bereichert: OPPORTUNITIES für die anspruchsvollsten Kunden und X-ONE für "Entry level" - Lösungen.

La familia Eidos se enriquece con diferentes soluciones para los laterales: OPPORTUNITIES para los clientes más exigentes y X-ONE para soluciones "Entry level".

A família Eidos é enriquecida com diferentes soluções de painéis laterais: OPPORTUNITIES para os clientes mais exigentes e X-ONE para soluções "Entry level".



DIFFERENT SOLUTIONS.

# EIDOS

LA GAMMA È COMPLETATA CON UNA INTERESSANTE SOLUZIONE SU TRAVE E CON UN'UTILE TAVOLETTA MAGGIORATA.



The range is made complete with an interesting solution on a beam and a practical, extra strong writing tablet.

Elle est complétée par une solution sur poutre intéressante, avec une tablette écrioire plus grande.

Das Angebot wird durch eine interessante Lösung auf einem Träger und mit einer nützlichen größeren.

La gama se completa con una interesante solución sobre rail y con un útil atril de dimensiones generosas.

A gama se completa com uma solução interessante sobre longarina e uma útil prancheta.



## EFFECTIVE AND VERSATILE. EIDOS WOOD

QUESTA VERSIONE, CARATTERIZZATA DA UNA GRANDE VERSATILITÀ, PRESENTA LA POSSIBILITÀ DI UTILIZZARE DETTAGLI IN ESSENZE DI LEGNI PREGIATI, CHE ARRICCHISCONO ULTERIORMENTE L'IMMAGINE DELLA POLTRONA, VALORIZZANDO QUALSIASI AMBIENTE. IL BRACCIOLO PUÒ ESSERE RIVESTITO O RIPRENDERE LE ESSENZE LIGNEE DELLO SCHIENALE.



This highly versatile version is available with fine wood details, which further embellish the appeal of the chair and enhance any context. The armrests are available upholstered or in the same wood finish as the backrest.

Cette version, particulièrement flexible, permet de proposer des détails en bois de qualité, qui enrichissent encore plus l'aspect du fauteuil, en mettant n'importe quel milieu en valeur. L'accoudoir peut être revêtu ou adopter le même bois que le dossier.

Diese Version zeigt eine große Vielseitigkeit und gibt die Möglichkeit, Details aus wertvollen Holzsorten zu verwenden, die das Image des Sessels weiter bereichern und jede Umgebung aufwerten. Die Armlehne kann verkleidet werden oder die Holzessenzen der Rückenlehne widerspiegeln.

Esta versión, caracterizada por una gran versatilidad, presenta la posibilidad de utilizar detalles en enchapado de maderas valiosas, que enriquecen más la imagen de la butaca, valorizando cualquier entorno. El brazo puede ser tapizado o en la misma madera del respaldo.

Esta versão é caracterizada por uma grande versatilidade, tendo a capacidade de usar detalhes em madeira nobre que enriquecem ainda mais a imagem da poltrona, valorizando qualquer ambiente. O braço pode ser revestido ou retomar a madeira do encosto.



## DETAILS

Con la versione su barra sono disponibili varie alternative di piede, suddivise in due gruppi principali: piedi mobili anti-ribaltamento e piedi fissi centrali (1,2,3,4). I piedi mobili anti-ribaltamento possono avere i livellatori, le ventose o il più sofisticato sistema che abbina le ruote piroettanti ai livellatori regolabili dall'alto. I piedi fissi centrali possono integrare il diffusore d'aria (4). L'illuminazione di inizio-fine fila e il porta-bicchieri in acciaio verniciato, incorporati nel fianco, rappresentano ulteriori dettagli che rendono completo il programma Eidos (7). Sedile con micro-molle insacchettate a richiesta (8).

The version of Eidos on a beam has various options for the feet, divided into two main groups: free-standing feet and central fixed feet (1,2,3,4). The free-standing feet come with levellers, suction caps or a more sophisticated system with both swivel castors and levellers, which can be adjusted from above. The central fixed feet can be fitted with an incorporated air diffuser (4). The end-of-row lighting and cup-holder in lacquered steel, incorporated in the side, are the extra details that complete the Eidos seating system (7). The seat has micro-pocket springs, (8) on request.

La version sur barre propose plusieurs types de pied divisés en deux groupes principaux : pied mobile anti-basculement et pied fixe central (1,2,3,4). Le pied mobile anti-basculement peut avoir un vérin de mise à niveau, une ventouse ou le système plus sophistiqué qui associe les roulettes pivotantes aux vérins de mise à niveau réglables par le haut. Le pied fixe central peut être équipé d'un diffuseur d'air (4). L'éclairage aux deux extrémités de la rangée et le porte-verre en acier laqué, incorporés dans le flanc, sont les autres détails qui complètent le programme Eidos (7). Assise avec micro-ressorts ensachés sur demande (8).

Mit der Ausführung auf Leiste sind verschiedene Fußalternativen erhältlich, die in zwei Hauptgruppen unterteilt sind: Bewegliche, vor Kippen geschützte und feste zentrale Füßchen (1,2,3,4). Die beweglichen Kippschutz-Füße können Nivellierungen, Saugköpfe oder ein ausgeklügeltes System haben, das die Schwenkräder mit den von oben einstellbaren Nivellierungen vereint. Die festen zentralen Füße können den Luftdiffusor integrieren (4). Die Beleuchtung des Beginns/Ende der Reihe und der lackierte Stahlglasshalter in dem Seitenteil stellen weitere Details dar, die das Programm Eidos abschließen (7). Sitzmöbel mit integrierten Mikrotaschenfederkern auf Wunsch (8).

Con la versión sobre barra hay disponibles varias alternativas de pie, subdivididas en dos grupos principales: pies móviles antivuelco y pies fijos centrales (1,2,3,4). Los pies móviles antivuelco pueden incorporar niveladores, las ventosas o el sofisticado sistema que combina las ruedas giratorias con los niveladores regulables desde arriba. Los pies centrales fijos pueden integrar el difusor de aire (4). La iluminación de comienzo-fin de la fila y el porta vaso de acero pintado, incorporados en el costado, representan otros detalles que completan el programa Eidos (7). Asiento con micro-muelles encapsulados, a pedido (8).

Com a versão sobre longarina estão disponíveis várias alternativas de pés, divididos em dois grupos principais: pés móveis anti-tombamento e pés fixos centrais (1,2,3,4). Os pés móveis anti-tombamento podem ter niveladores, ventosas ou o sistema mais sofisticado que associa as rodinhas pivotantes aos niveladores ajustáveis de cima. Os pés fixos centrais podem integrar o difusor de ar (4). A iluminação de início e final de fileira e o porta-copos em aço pintado, incorporados ao painel lateral, representam os detalhes adicionais que completam o programa Eidos (7). Assento com micro molas ensacadas, sob encomenda (8).

## DETAILS



## EIDOS

design Giovanni Baccolini

## TECHNICAL DATA

## DIMENSIONS

Misure in centimetri  
 Measurements in centimetres  
 Mesures en centimètre  
 Maße in Zentimeter  
 Medidas en centímetros  
 Medidas em centímetros

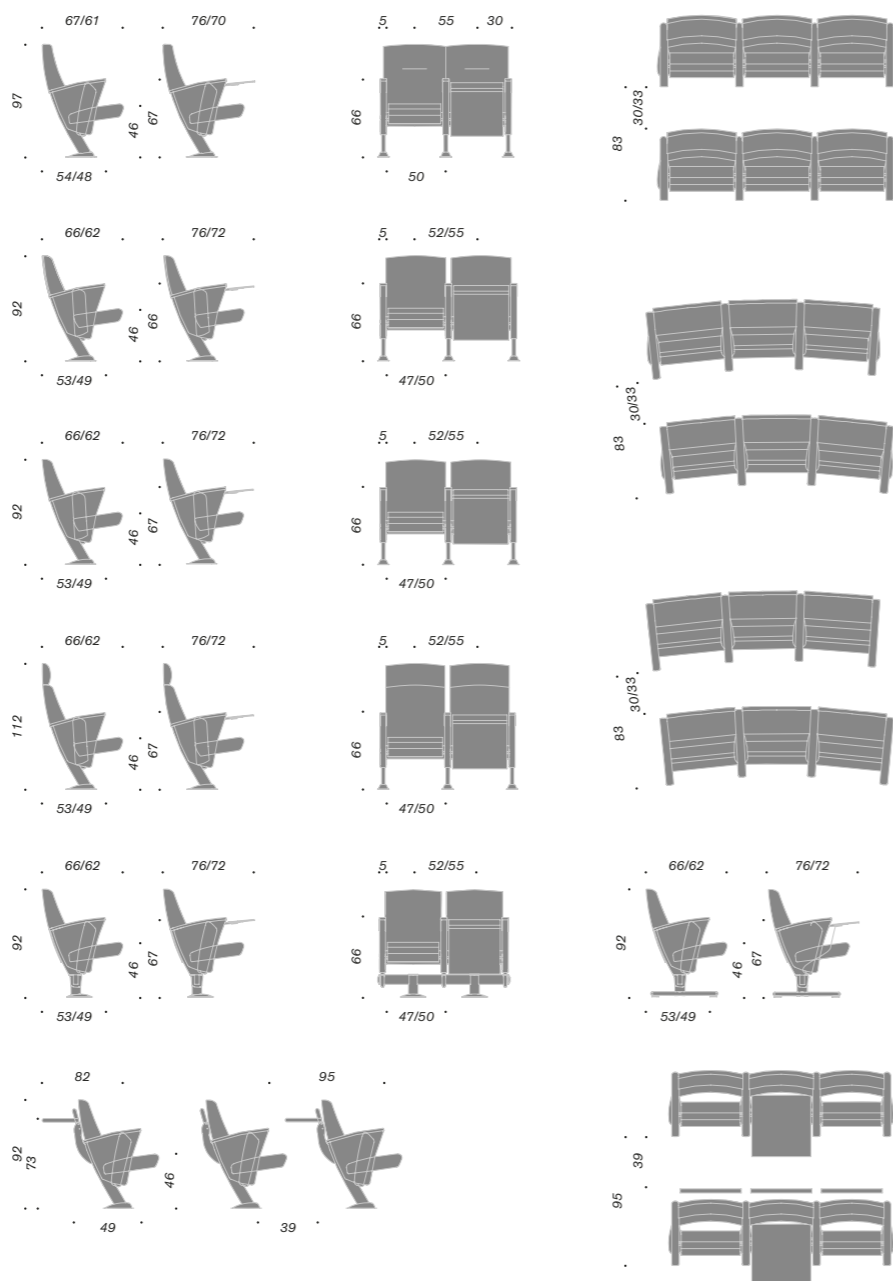

## TECHNICAL DATA

Sedile, schienale ed eventuale poggiatesta in multistrati di faggio. Gamba in tubolare ovale d'acciaio saldata a piede in lamiera d'acciaio imbutito o, nella versione OPPORTUNITIES con fiancata in profilato d'acciaio con pannelli laterali imbottiti. Zoccolo terminale in lamiera d'acciaio. Parte inferiore del retro schienale in PP grigio o nero, in multistrato di faggio o, nella versione WOOD completamente in multistrato di faggio. Appoggia braccio in PP, imbottito o in multistrato di faggio. Parti in legno a vista impiallacciabili con finiture a scelta. Parti metalliche a vista verniciate grigio alluminio o nere. Imbottiture ignifughe dello schienale in PUR e del sedile in PUR schiumato a freddo. Versione su trave, a gamba centrale, con barra portante in acciaio disponibile anche con gambe mobili antiribaltamento in tubolare di acciaio con piedini regolabili e ventose in gomma o piedini regolabili e ruote piroettanti. Tavoletta antipanico a scomparsa nel bracciolo o, nella versione AMERICA, con chiusura tra sedile e fiancata. Piano di scrittura antipanico fissato sul retro. Numerazione posto e fila.

Seat, backrest and the optional headrest in beech ply-wood. Leg of oval tubular steel welded to a drawn steel foot with side padded panels, or in the OPPORTUNITIES version, full side panels and kick steel plate. Lower part of the rear backrest in grey or black PP cover, in multi-ply beech, or completely in multi-ply beech for the WOOD version. Arm pads in black PP, in upholstered PP or in beech-wood. Exposed wood parts veneered with a choice of finishes. Exposed metal parts varnished aluminum grey or black. Backrest and seat padding in PUR fire-resistant. Version on a beam with central leg, with bearing beam in steel tube, available on a beam with freestanding mobile feet, on adjustable glides with optional suction caps or with adjustable glides and castors. Foldaway side arm anti-panic writing tablet or, in the AMERICA version, foldaway between seat and side arm. Writing tablet, anti-panic, fitted to the chair back. Row and place numbering.

Assise, dossier et l'éventuel appui-tête en bois de hêtre stratifié. Piètement en tube d'acier ovale soudé à une base en tôle d'acier emboutie et avec flancs en profilé d'acier avec panneaux latéraux rembourrés ou en les versions OPPORTUNITIES jusqu'au sol avec socle de flanc en tôle d'acier. Carter de protection de la partie inférieure du dossier arrière en PP gris ou noir ou en bois de hêtre multi plis teinté pour la version WOOD. Accoudoir en PP, en PP revêtu ou en bois de hêtre peint. Parements apparents plaqués avec multiples finitions au choix. Pièces métalliques visibles peintes gris aluminium ou noire. Rembourrage du dossier et de l'assise en PUR auto-extinguible. Version sur poutre, sur pied central, avec poutre portante en tube d'acier disponible aussi avec pieds mobiles anti-basculement en tube d'acier sur patins réglables et ventouses en caoutchouc ou sur patins réglables et roulettes pivotantes. Tablette écrivain anti-panique escamotable dans l'accoudoir ou, dans la version AMERICA, escamotable parmi l'assise et le flanc. Pupitre, fixé à l'arrière. Numérotation de place et de rangée.

Sitzfläche, Rückenlehne und die eventuelle Kopfstütze aus mehrschichtigem Buchenholz. Bein aus ovalem Stahlrohr, am Fuß aus tiefgezogenem Stahlblech geschweißt oder in der Version OPPORTUNITIES mit Seitenteil aus Stahlprofil mit gepolsterten seitlichen Paneelen. Abschließender Sockel aus Stahlblech. Der untere Teil der Rückenlehnenrückseite aus grauem oder schwarzem PP, mehrschichtigem Buchenholz oder in der Version WOOD vollständig aus mehrschichtigem Buchenholz. Armlehne aus PP, gepolstert oder aus mehrschichtigem Buchenholz. Sichtbare lackierte Holzteile oder furnierbar mit wahlweiser Ausführung. Sichtbare, schwarz oder Alu-grau lackierte Metallteile. Feuerfeste Polsterungen der Rückenlehne aus PUR und der Sitzfläche aus kaltgeschäumten PUR. Ausführung auf Träger, mit zentralem Beim, mit Stützstange aus Stahl, auch mit beweglichen Beinen erhältlich. Antipanic-Tischchen in der Armlehne eingelassen, oder in der Version AMERICA, mit Verschluss zwischen Sitzfläche und Seitenteil. Auf der Rückseite befestigte Antipanic-Schreibfläche. Sitz- und Reihenummerierung.

Asiento y respaldo y eventual apoyacabeza en madera estratificada de haya. Pata lateral de tubo elíptico de acero soldada a un pie en chapa de acero embutido y con en perfil de acero con paneles laterales acolchados, o bien, en la versión OPPORTUNITIES, hasta al suelo con rodapié terminal en chapa de acero. Parte inferior detrás del respaldo en PP gris o negro. Apoyabrazos en PP negro, en PP tapizado o en madera de haya pintada natural. Partes de madera a la vista chapadas con madera precompuesta con acabados a elección. Partes metálicas a la vista pintadas con polvo epoxídico antirrayas, de color gris aluminio o negro. Acolchados del asiento y del respaldo en espuma de PUR autoextinguible. Versión sobre barra, con pata central, con barra portante en tubo de acero disponible con pies móviles antivuelco en tubo de acero con pies regulables, con ventosas de goma o pies regulables y ruedas giratorias. Mesita-escritorio antipánico abatible en el brazo, o, en la versión AMERICA, con cierre entre el asiento y el lateral. Escritorio antipánico fijado en el detrás del respaldo. Numeración de asiento y fila.

Assento, encosto e o eventual apoio de cabeça em madeira compensada multilaminada. Pernas laterais em tubos de aço oval soldadas a uma sapata em chapa de aço estampada, com estrutura em perfilados de aço recoberta por painéis laterais tapeçados ou, na versão OPPORTUNITIES, com painéis laterais até o piso, com rodapé terminal em chapa de aço. Parte inferior do retro encosto em PP cinza ou preto, em madeira compensada multilaminada ou, na versão WOOD, contracapa do encosto em madeira. Apoia braços em PP, em PP acolchoado e revestido ou em madeira. Partes de madeira aparentes revestidas com lâminas precompostas com acabamento selecionado. Partes metálicas aparentes pintadas na cor cinza aluminizado ou preta. Espumas do assento e do encosto em PUR autoextinguível. Versão sobre longarinas, com perna central, com barra portante em tubo de aço disponível com pés móveis em tubo de aço com sapatilhas reguláveis e ventosas em borracha ou pés reguláveis e rodízios. Prancheta antipânico escamoteável no braço ou, na versão AMERICA, com fechamento entre o assento e a lateral. Mesinha antipânico fixada na parte traseira do encosto. Numeração de assento e fila.

**EDUCATIONAL.**

THESI  
EVOLUTION  
OMNIA  
OMNIA CONTRACT

# THESI

design Giovanni Baccolini



DESIGN AND TECHNOLOGY.

# THESI

QUESTO È UN'INNOVATIVO E FUNZIONALE PROGRAMMA PER AULE DIDATTICHE, CONCEPITO PER SODDISFARE LE PRESSANTI ESIGENZE DI INTERATTIVITÀ TRA INSEGNANTE E STUDENTI. LE MOLTEPLICI VARIANTI GARANTISCONO POSSIBILITÀ COMBINATORIE E MODULARI CON EFFETTI ESTETICI E FUNZIONALI SEMPRE DIVERSI.





Thesi is an innovative and functional seating system for lecture halls, designed to meet the increasing needs of interaction between lecturers and students. A wide range of versions ensures combined modular layouts, always offering a choice of aesthetic appeal and functions.

Programme innovant et fonctionnel pour les salles didactiques, conçu pour satisfaire les exigences d'interactivité entre l'enseignant et les étudiants. Les multiples variantes garantissent des combinaisons infinies et modulaires avec des effets esthétiques et fonctionnels toujours différents.

Ein innovatives und funktionstüchtiges Programm für Unterrichtsräume, um den dringenden Anforderungen einer Interaktivität zwischen Lehrer und Schülern gerecht zu werden. Die zahlreichen Varianten garantieren Kombinationen und Module mit ästhetischen und funktionellen, immer unterschiedlichen Effekten.

Este es un programa innovador y funcional para aulas didácticas, concebido para satisfacer las necesidades apremiantes de interactividad entre docente y estudiantes. Las múltiples versiones garantizan las posibilidades de combinación y modularidad con efectos estéticos y funcionales siempre distintos.

Este é um programa inovador e funcional para salas de aula, desenvolvido para atender às exigentes necessidades de interação entre professor e alunos. As diversas variantes oferecem a possibilidade de modular e associar efeitos estéticos e funcionais sempre diferentes.



MULTIFUNCTIONAL SPACES.

# THESI

DI FRONTE ALLE NUOVE ESIGENZE DELLE SALE DI LETTURA, THESI SI PROPONE CON UNA STRUTTURA D'ARREDO FLESSIBILE CHE SINTETIZZA FUNZIONALITÀ, SICUREZZA E OTTIMIZZAZIONE DELLA GESTIONE DEGLI SPAZI, SUPERANDO COSÌ LE NORMALI CONVENZIONI DELLE TRADIZIONALI BIBLIOTECHE.

To meet the new needs of reading rooms, Thesi comes with a versatile furnishing structure that combines functionality, safety and excellent organization of spaces, exceeding the conventional features of traditional libraries.

Face aux nouvelles exigences des salles de lecture, Thesi se propose avec une structure flexible qui synthétise la fonctionnalité, la sécurité et l'optimisation des espaces, en allant ainsi au-delà du standard prévu pour les bibliothèques traditionnelles.

Vor diesen neuen Anforderungen der Lesesäle bietet sich Thesi als eine flexible Einrichtungsstruktur an, die Funktionstüchtigkeit, Sicherheit und eine Optimierung der Platzverwaltung gewährleistet und so die normalen Abkommen der traditionellen Bibliotheken überschreitet.

Ante las nuevas exigencias de las salas de lectura, Thesi se propone con una estructura de diseño flexible que sintetiza funcionalidad, seguridad y optimización de la gestión de los espacios, superando las normales convenciones de las bibliotecas tradicionales.

Para atender às novas exigências das salas de leitura, Thesi se apresenta como uma estrutura de decoração flexível que sintetiza funcionalidade, segurança e otimização da gestão dos espaços, superando assim as normais convenções das bibliotecas tradicionais.



## DETAILS



## TECHNICAL DATA

Seduta monoscocca in multistrati di faggio, imbottita e rivestita, verniciata anche con pannelli rivestiti e imbottiti oppure tipo "Jolly" imbottita in PUR ignifugo, schiumato a freddo. Gamba in tubolare di acciaio saldata ad un piede circolare in lamiera di acciaio imbutita. Braccio snodato, con funzione di ritorno automatico nella posizione di riposo, in alluminio pressofuso. Parti metalliche verniciate grigio alluminio e minuteria zincata. Piano di scrittura in conglomerato ligneo bilaminato antigraffio con bordi in ABS. Disponibile con foro passacavi ad apertura regolabile, o predisposto per il montaggio di un sistema di connessione alla rete elettrica e alla LAN. Pannello frontale in lamiera di acciaio microforato con canalina passacavi. Pannello frontale ispezionabile con parte anteriore in estruso di alluminio anodizzato. Banco informatico dotato di porta computer in lamiera di acciaio con parete posteriore in lamiera forata per ventilazione e predisposizione per sistema anti-taccheggio. Pannello divisorio del banco per biblioteca in alluminio estruso e pannello in bi-laminato color faggio o in policarbonato traslucido.

Sitz mit einfachem Aufbau, aus mehrschichtigem Buchenholz, gepolstert und verkleidet, lackiert, auch mit verkleideten und gepolsterten Paneelen oder Typ „Jolly“, gepolstert mit feuerfestem, kaltgeschäumtem PUR. Bein aus Stahlrohr, an einem kreisförmigen Fuß aus tiefgezogenem Stahlblech geschweißt. Gelenkarm mit automatischer Rückkehr in die Ruhestellung, aus druckgegossenem Alu. Alu-grau lackierte Metallteile und verzinkte Kleinteile. Schreibfläche aus kratzfestem Verbund-Holzkonglomerat mit ABS-Kanten. Auch mit Kabeldurchgang mit einstellbarer Öffnung verfügbar, oder für die Montage eines Strom- oder LAN-Anschlusssystems vorgerüstet. Vorderes Paneel aus mikrogelochtem Stahlblech mit Kabelkanal. Vorderes Paneel für die Installation mit vorderem Bereich aus eloxiertem, extrudiertem Alu. Informatikbank mit Computerhalter aus Stahlblech und hinterer Wand aus gelochtem Blech für die Lüftung und Vorrüstung für ein Diebstahlschutzsystem. Trennwand der Bank für Bibliothek aus extrudiertem Alu und Verbundpaneel in der Farbe Buche oder aus transparentem Polycarbonat.

Seating shell in beech ply-wood, padded or upholstered, varnished also with upholstered panels, or with seating type "Jolly", padded with fire retardant PUR, cold foamed. Leg in tubular steel, welded to a circular foot of drawn steel-plate. Swing-away beam, with memory return action when the seat is unoccupied, made of die-cast aluminium with connection cone for the seat made of steel. Metal parts in grey aluminium and small components. Writing table in wood conglomerate scratch-resistant bilaminated with edges in ABS. Upon request with a cables cut-out, or arranged for the installation of the power and LAN accommodation system. Frontal panel in drilled steel-plate with wiring management channel. Inspectable frontal panel with frontal part in anodized extruded aluminium. E-learning bench equipped with a computer holder in steel-plate, with rear side in drilled steel-plate for air ventilation and arranged for an anti-theft device. Partition panel of the desk for library of extruded aluminium and panel in beech-coloured bilaminated or of translucent polycarbonate.

Asiento mono-bastidor en estratificado de haya, alcohado y tapizado o pintado color natural; con dos paneles tapizados y alcohados; con asiento tipo "Jolly" con alcohado en PUR auto-extinguible, espumado en frío. Pata de tubo de acero soldada a un pie de chapa embutida, brazo articulado, con función de retorno automático en la posición de reposo, en aluminio fundido a presión. Partes metálicas pintadas de color gris aluminio. Escritorio en conglomerado leñoso bilaminado con acabado irrayable y con bordes en ABS. Disponible equipado con un hueco para el pasaje de cables con tapa de apertura regulable; o con predisposición para el montaje de un sistema de conexión a la red eléctrica o a la red LAN. Panel frontal en chapa microperforada con conducto para el pasaje de cables. Panel frontal inspeccionable en aluminio extrudido anodizado. Banco informático con portaordenador de chapa de acero con pared posterior de chapa microperforada para la ventilación y con predisposición para un sistema antirrobo. Panel divisorio para el banco para biblioteca en aluminio extrudido con panel en bilaminado color haya o en policarbonato traslucido.

Assise monocoque en hêtre stratifié rembourré et revêtu, verni aussi avec panneaux revêtus et rembourrés ou du type «Jolly», rembourré en PUR ignifuge, injecté à froid. Piètement en tube d'acier soudé à une platine en tôle d'acier emboutie. Bras articulé, avec fonction de retour automatique à la position de repos, en aluminium sous pression. Parties métalliques gris verni aluminium et visserie protégée par un procédé de zingage. Plan d'écriture en aggloméré de bois recouvert de laminé plastique anti rayures avec chants en ABS. Disponible aussi avec un trou passe-câbles rond, ou prédisposé pour le montage d'un système de connexion au réseau électrique et LAN. Panneau frontal en tôle d'acier perforée avec une goulotte pour les câbles. Panneau frontal d'inspection avec partie antérieure en aluminium extrudé anodisé. Banc informatique pourvu de porte-ordinateur en tôle d'acier avec une paroi postérieure en tôle perforée pour la ventilation avec la prédisposition pour le système antivol. Panneau diviseur pour banc de bibliothèque en aluminium extrudé et panneau en stratifié couleur hêtre ou en polycarbonate translucide.

Tampo em aglomerado bilaminado padrão madeirado com acabamento anti-riscos e com bordos em ABS. Disponível com abertura circular para passa cabos com abertura regulável, ou com pré-disposição para montagem de um sistema de conexão à rede elétrica ou à rede LAN. Painel frontal em chapa microperforada com conduto para passagem de cabos. Painel frontal inspeccionável com parte frontal em alumínio extrudado anodizado. Banco informático equipado com porta CPU em chapa de aço e com parede posterior em chapa microperforada para ventilação com pré-disposição para sistema antifurto. Painel divisorio para o banco tipo biblioteca com estrutura em alumínio extrudado e com painel em bilaminado padrão madeirado ou policarbonato translúcido. Assento de madeira compensada estratificada, tapeçada e acolchoada, pintada o com painéis tapeçados e acolchoados o com assento tipo "Jolly" em poliuretano auto-extinguível, injetado a frio. Estrutura dos pés em tubo de aço soldado a uma chapa estampada. Braço articulado, com função de retorno automático à posição de repouso, em alumínio fundido a pressão. Partes metálicas pintadas na cor cinza alumínio.

## EDUCATIONAL BENCH

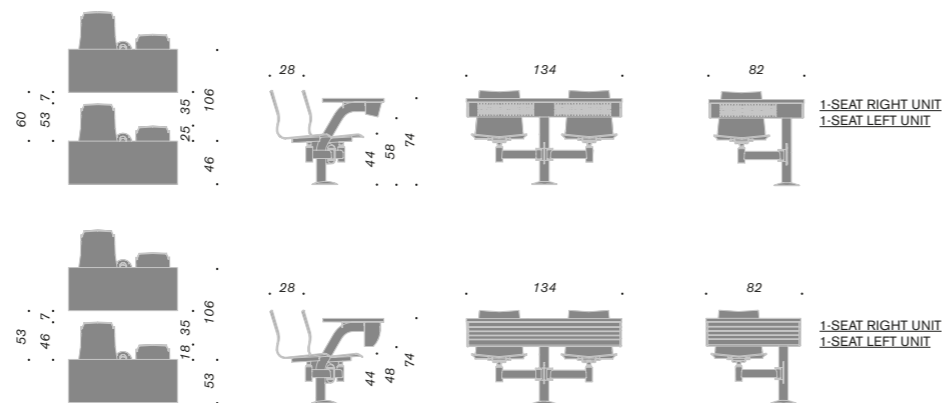

## E-LEARNING BENCH WITH COMPUTER HOLDER

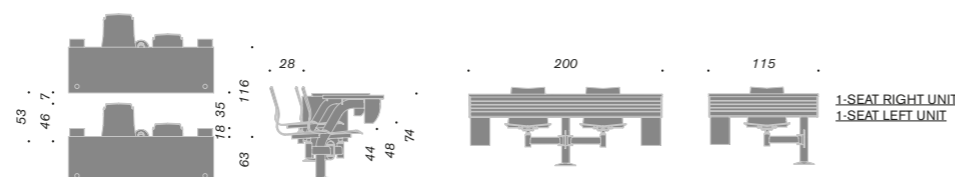

# EVOLUTION

design Giovanni Baccolini



FUNCTIONAL AND CONTEMPORARY.

# EVOLUTION

APPARTIENE AL PROGETTO OMNIA DI CUI NE COSTITUISCE UNA VARIANTE DAL DESIGN PIÙ MODERNO ED ESSENZIALE. ESTREMAMENTE MODULARE, È DOTATO DI NUMEROSE VARIANTI QUALI IL SEDILE MICROFORATO, LO SCHIENALE CON POGGIATESTA, LA TAVOLETTA ANTIPANICO E IL FRONTAL PANEL DOGATO FONOASSORBENTE CHE PERMETTE REALIZZAZIONI FUNZIONALI E PERSONALIZZABILI.



Evolution is part of the Omnia seating system, a version in the most modern and essential design. Highly modular, it is equipped with many optional features including a backrest with a headrest, an anti-panic writing tablet and a soundproof slatted front panel, which all provide tailor-made functional layouts.

Ce système fait partie du projet Omnia dont il représente une version au design plus moderne et essentiel. Extrêmement modulaire, il prévoit de nombreuses variantes tels que le dossier avec repose-tête, la tablette antipanique et le panneau frontal insonorisant qui permet des réalisations fonctionnelles à personnaliser à volonté.

Dieses Produkt gehört dem Projekt Omnia an und stellt eine Variante mit einem moderneren und grundsätzlichen Design dar. Es ist extrem modular und mit zahlreichen Varianten ausgestattet, wie die Rückenlehne mit Nackenstütze, die Antipanic-Schreibplatte und das geräuschabsorbierende Frontal Panel, was funktionelle und individuell gestaltete Ausführungen ermöglicht.

Pertenece al proyecto Omnia del que constituye una versión de diseño más moderno y esencial, sumamente modular, está dotada de muchas versiones por ejemplo con el respaldo con reposacabezas, el atril antipánico y el panel frontal de tabillas que permite realizaciones funcionales y personalizables.

Pertence ao projeto Omnia, constituindo uma versão com um design mais moderno e essencial. Extremamente modular, tem muitas variantes, como o encosto com apoio para a cabeça, a prancheta antipânico e o painel frontal isolado acusticamente que permite realizações funcionais e personalizáveis.





DETAILS



**FIXED WRITING TOP**

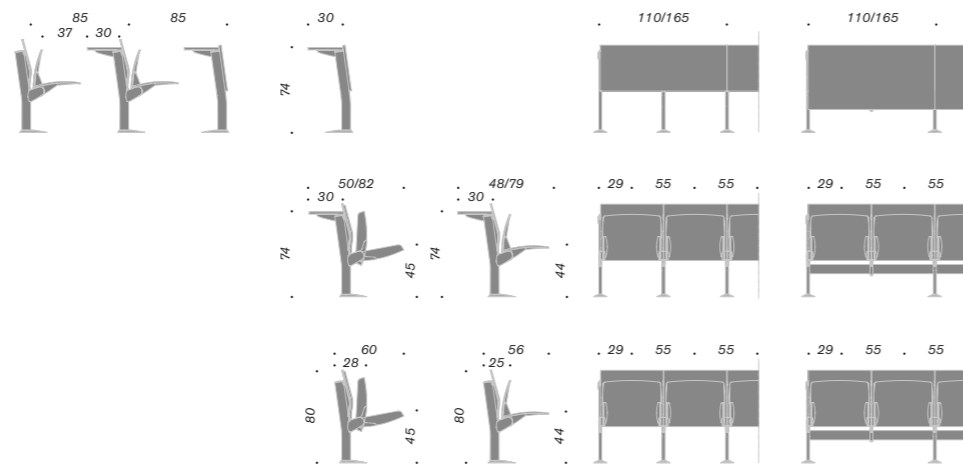

**ANTI-PANIC WRITING TOP**

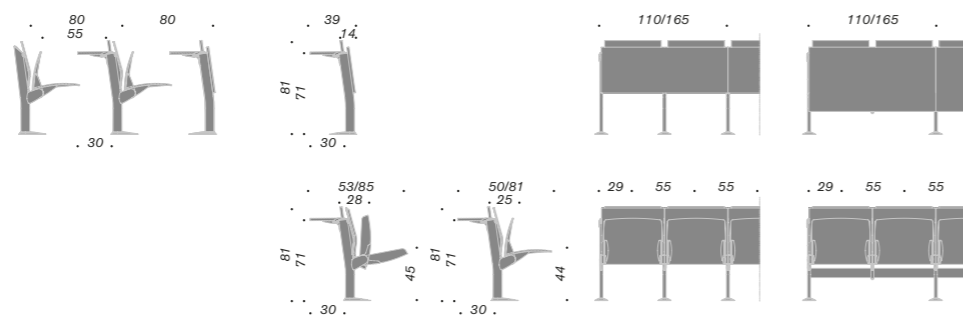

**ANTI-PANIC WRITING TOP ON BEAM**

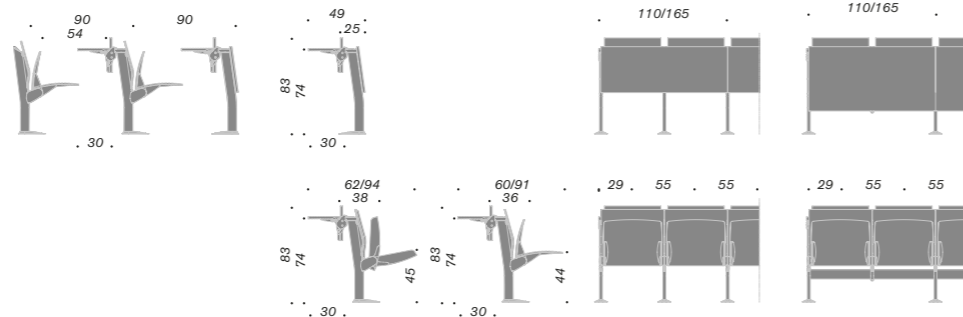

**DIMENSIONS**  
Misura in centimetri  
Measurements in centimetres  
Mesures en centimètre  
Maße in Zentimeter  
Medidas en centímetros  
Medidas em centímetros

TECHNICAL DATA

Sedile e schienale in faggio naturale verniciato, laminato o imbottito e tappezzato. Fianco in tubolare ellittico di acciaio, saldato ad un piede in lamiera di acciaio imbutita. Nella versione BEAM, la trave portante è in tubolare rettangolare di acciaio. Il movimento di ribaltamento del sedile funziona con molla di richiamo, racchiusa in un copri-fulcro in PP. I supporti del sedile e del piano scrittura sono in lamiera stampata mentre i supporti dello schienale sono in nylon caricato. Le viti sono del tipo anti-svitamento e dadi autobloccanti. Tutte le parti metalliche sono verniciate a polveri epossidiche di colore grigio (disponibile in colore bianco). Imbottiture in PUR. Nella versione per piano ribaltabile in curva, la trave per il piano di scrittura è in estruso di alluminio, mentre le pinze di aggancio alla trave sono in alluminio pressofuso. Piano di scrittura, fisso o con movimento di ribaltamento antipánico, in bilaminato finitura antigraffio e con bordi in ABS. Il pannello frontale è in lamiera di acciaio forata oppure in laminato fono assorbente del tipo "Screen Ball".

Seat and back of natural beech ply-wood varnished, laminated or padded and upholstered. Side in elliptical tubular steel, welded to a drawn steel foot. In the BEAM version, the bearing beam is in rectangular steel tube. The tip-up movement works with a return spring, fitted in a PP fulcrum cover. The supports of the seat and the writing tablet are in printed laminate whereas the supports of the backrest are in nylon. The screws are of the type unscrewing and self-locking nuts. All metal parts are painted with grey epoxy powders (also available in white colour). Paddings in PUR. In the curved line seating version with tip-up top, the beam for the writing top is in extruded aluminum, whereas the clamps for fixing to the beam are in die-cast aluminum. Writing tops, either fixed or fitted with an anti-panic tilting system, are in laminate with scratch-resistant finish and ABS edges. The front panel is in perforated sheet steel or in "Screen Ball" soundproof laminate.

Siège et dossier en bois d'hêtre naturel verni, stratifié ou rembourré et tapissé. Flanc en tube d'acier, soudé sur un pied en tôle d'acier emboutie. Dans la version BEAM, la poutre portante est en tube d'acier rectangulaire. Système de basculement de l'assise fonctionne avec un ressort, protégé par un carter. Les supports de l'assise et du plan d'écriture sont en tôle imprimé alors que les supports du dossier sont en nylon. La vis sont du type dévissant et avec écrous auto bloquants. Toutes les parties métalliques sont laquées époxy du couleur gris (disponible aussi en couleur blanc). Rembourrages en PUR. Dans la version en courbe avec tablette écritoire rabattable, la poutre pour la tablette est en aluminium extrudé et les pinces de fixation à cette dernière en aluminium moulé sous pression. Tablette fixe ou avec mouvement de rabattement anti panique, en bilaminé finition anti-rayures avec bords en ABS. Le panneau frontal est en tôle d'acier perforé ou en laminé insonorisant de type «Screen Ball».

Sitzfläche und Rückenlehne aus natürlicher lackierter Buche, Laminat oder gepolstert und stoffbezogen. Seitenteil aus ellipsenförmigem Stahlrohr, an einem Fuß aus tiefgezogenem Stahlblech geschweißt. In der Version BEAM besteht der Träger aus einem rechteckigen Stahlrohr. Die Kippbewegung des Sitzes funktioniert mit einer Rückholfeder, die in einem Drehpunktschutz aus PP eingeschlossen ist. Die Träger des Sitzes und der Schreibfläche sind aus gepresstem Blech, während die Träger der Rückenlehne aus verstärktem Nylon bestehen. Die Schrauben sind vor einem Abschrauben geschützt und die Muttern selbstsperrend. Alle Metallteile sind mit grauen Epoxidpulverlacken lackiert (auch weiß erhältlich). Polsterungen aus PUR. In der Ausführung für die kippbare Fläche in der Biegung ist der Träger für die Schreibfläche aus extrudiertem Alu, während die Befestigungen am Träger aus druckgegossenem Alu sind. Die feste oder mit Antipanic-Kippbewegung ausgestattete Schreibfläche ist aus kratzfestem Verbundstoff und weist ABS-Kanten auf. Die vordere Platte ist aus gelochtem Stahlblech oder aus geräuschabsorbierendem "Screen Ball" - Laminat.

Asiento y respaldo de madera lamelar de haya natural pintada, laminada o acolchada y tapizada. Pata de tubo elíptico de acero, soldada a un pie de chapa embutida. Versión BEAM con barra portante de tubo rectangular de acero. Movimiento de abatimiento del asiento montado sobre casquillos de latón y funciona automáticamente, con muelle de retorno puesto en una articulación de PP. Soportes del asiento de chapa estampada y soportes del respaldo de nylon cargado. Partes metálicas pintadas con polvo epoxidico antirrayas, de color gris aluminio o negro y accesorios protegidos con un proceso de galvanización pasivada negra. Acolchados en PUR. En la versión para mesa abatible en curva, el soporte para la mesa de trabajo es de aluminio extruido, mientras que las pinzas de enganche al soporte son de aluminio fundido a presión. La mesa de trabajo, fija o con movimiento de plegado antipánico, es de bilaminado con acabado a prueba de rayas y con cantos de ABS. El panel frontal es de chapa de acero perforada o de laminado insonorizante tipo "Screen Ball".

Assento e encosto em madeira multilaminada envernizada, laminada ou estofado e tapeçado. Estrutura tubular em aço de secção transversal elíptica, soldada a uma sapata em chapa de aço estampada. Na versão BEAM, a trave portante é em tubo de aço de secção transversal retangular. O movimento de rebatimento do assento funciona de modo automático sob ação de mola de retorno, com rotação sobre buchas de latão, recobertos por capsula e tampa de PP. Os suporte dos assentos e dos tamos são em chapa de aço estampada enquanto que os suportes são em nylon carregado. Os parafusos e porcas são do tipo auto-travantes. Todas as partes metálicas são pintadas a base de tinta a pó epóxi de cor cinza (disponível na cor branca). Estofamento em PUR. Na versão para tampo rebatível em curva, a trave para o tampo é em alumínio extrudado, enquanto que as abraçadeiras de junção à trave são em alumínio fundido. Tampo, fixo ou com movimento rebatível antipánico, em bilaminado melaminico acabamento anti-riscos e com bordos em ABS. O painel frontal é em chapa de aço perfurada ou ainda em laminado fono absorvente do tipo "Screen Ball".



# OMNIA

design Giovanni Baccolini



THE BEST SELLER.

# OMNIA

UN SISTEMA POLIFUNZIONALE DI SEDUTE E PIANI DI SCRITTURA PER AULE DIDATTICHE CHE AFFERMA LA PROPRIA UNICITÀ GRAZIE ALL'ECCELLENTE LIVELLO ERGONOMICO RAGGIUNTO IN UN CONTESTO DI SPAZI DI INGOMBRO ESTREMAMENTE CONTENUTI. IL COLLAUDATO SISTEMA ANTIPANICO PER AULE SU FILE RETTILINEE, OMNIA LE PROPONE ANCHE SU FILE CURVE, SIA IN PIANO CHE SU GRADONE.



Omnia is a multi-purpose seating system with writing tops for lecture halls. It is unique thanks to excellent ergonomics concentrated in a limited space. For Omnia, the anti-panic system for lecture halls with straight rows is available for curved rows on flat or stepped floors.

Système multifonctionnel de sièges et plans de travail pour salles didactiques. Son excellent niveau ergonomique associé à son faible encombrement lui confère une place unique sur le marché. Omnia propose son système antipanique (qui a fait ses preuves avec les rangées rectilignes) pour les rangées en demi-cercle, aussi bien sur une surface plate que sur les gradins.

Ein multifunktionelles System aus Stühlen und Schreibflächen für Unterrichtsräume, das seine Einzigartigkeit dank dem exzellenten ergonomischen Niveau ausdrückt, das in einem Kontext erreicht wird, der aus extrem eingeschränkten Abmessungen besteht. Das geprüfte Antipanic-System für Räume mit geraden Reihen wird durch Omnia auch für ungerade Reihen, eben wie abgestuft, geboten.

Un sistema polifuncional de asientos y mesas de trabajo para aulas didácticas que afirma su unicidad gracias al excelente nivel ergonómico alcanzado con un espacio ocupado sumamente reducido. Omnia propone el sistema antipánico ampliamente probado para aulas en filas rectas, también para filas curvas, sobre superficie plana o sobre gradas.

Um sistema multifuncional de cadeiras e tampos para salas de aula que afirma a sua singularidade através do excelente nível ergonômico atingido num contexto de volumes ocupados extremamente reduzidos. O patenteado sistema antipânico para salas de aula em linhas retas, Omnia também os propõe em linhas curvas, tanto no plano quanto sobre degrau.



## DURABLE AND ERGONOMIC. OMNIA BEAM

È LA VERSIONE SU BARRA, PARTICOLARMENTE INDICATA PER SALE CONFERENZA E AUDITORIUM. IL NUMERO DI PUNTI DI FISSAGGIO A PAVIMENTO È SENSIBILMENTE RIDOTTO PUR MANTENENDO INALTERATE LE CARATTERISTICHE PRESTAZIONALI E DI ROBUSTEZZA DELLA SEDUTA.



The version on a beam is ideal for conference halls and auditoriums. The number of floor-level fixing points is notably reduced while its performance and sturdiness of the seat remain unchanged.

Il s'agit de la version sur barre, particulièrement indiquée pour les salles de conférences et les auditoriums. Le nombre de points de fixation au sol a été sensiblement réduit, sans pour autant modifier les performances et la robustesse du siège.

Das ist die Ausführung auf Traversen, die besonders für Konferenzsäle und Auditorium geeignet ist. Die Zahl der Befestigungspunkte am Boden ist äußerst eingeschränkt, wobei die Leistungen und die Robustheit des Stuhl jedoch beibehalten werden.

La versión sobre barra es muy indicada para salas de conferencia y auditorios. El número de puntos de fijación en el suelo es menor si bien mantiene inmutables las características de prestación y de robustez del asiento.

É a versão sobre longarina, particularmente indicada para salas de conferências e auditórios. O número de pontos de fixação no piso é consideravelmente reduzido, mantendo inalteradas as características de desempenho e robustez do assento.



**MULTIMEDIA EDUCATIONAL READY.**

# OMNIA

SOLUZIONE DOTATA DI PIANO FISSO O RIBALTABILE A SECONDA DELLE NECESSITÀ. PUÒ OSPITARE SENZA NESSUN PROBLEMA DIVERSI TIPI DI COLLEGAMENTI PER SISTEMI MULTIMEDIALI GRAZIE ALLA CABLATURA INTEGRATA NELLA STRUTTURA.



This solution is available with a fixed or tip-up top depending on needs. It can easily house different types of connection for multimedia systems, with cabling incorporated in its structure.

Solution avec plan fixe ou basculant selon les besoins. Il s'adapte aisément aux différents types de connexion multimédias grâce aux fils intégrés dans la structure.

Eine Lösung mit fester oder kippbarer Fläche je nach Bedarf. Sie kann ohne jegliches Problem verschiedene Anschlussarten für multimediale Systeme dank der im Aufbau integrierten Verkabelung aufnehmen.

La solución incorpora mesa fija o abatible, según la necesidad, y puede albergar sin problemas distintos tipos de conexiones para sistemas multimedia gracias al cableado integrado en la estructura.

Solução dotada de tampo fixo ou rebatível, dependendo das necessidades. Pode acomodar sem problemas diferentes tipos de conexões para sistemas multimídia graças ao cabeamento integrado à estrutura.

DETAIL



## DETAILS



## ANTI-PANIC WRITING TOP

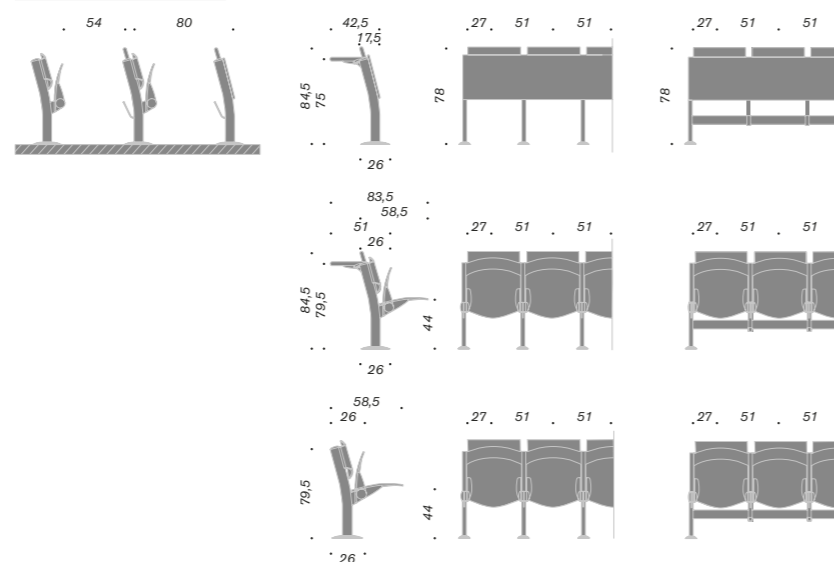

## FIXED WRITING TOP

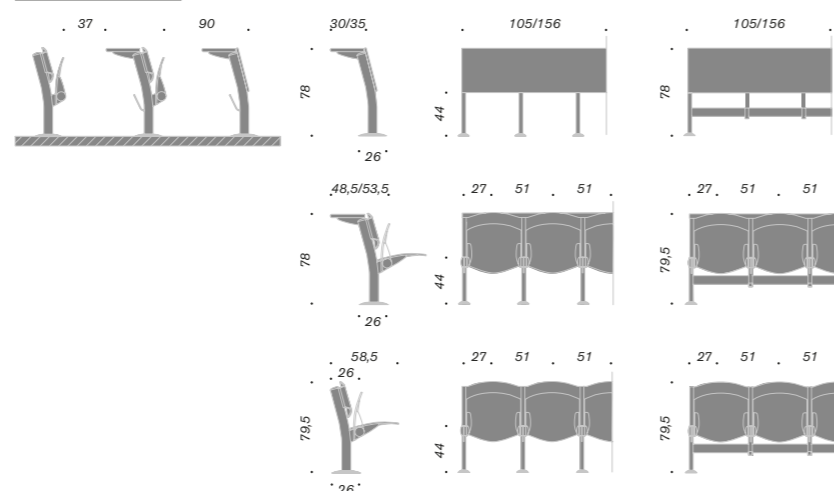

## TECHNICAL DATA

Sedile e schienale in faggio naturale verniciato o imbottito e tappezzato. Fianco in tubolare ellittico di acciaio, saldata ad un piede in lamiera di acciaio imbutita. Nella versione OMNIA BEAM, trave portante in tubolare rettangolare di acciaio. Movimento di ribaltamento del sedile montato su bussole in ottone e che funziona in modo automatico con molla di richiamo, racchiusa in un copri-fulcro in polipropilene. Supporti del sedile e del piano scrittura in lamiera stampata; supporti dello schienale in nylon caricato. Viti del tipo anti-svitamento e dadi autobloccanti. Parti metalliche verniciate a polveri epossidiche di colore nero (disponibile in colore grigio alluminio); minuteria protetta con un processo di zincatura galvanica passivata nera. Imbottiture ignifughe dello schienale e del sedile in PUR autoestinguente. Piano di scrittura, fisso o con movimento di ribaltamento antipánico, in laminato finitura antigraffio e con bordi in ABS. Il pannello frontale è in lamiera di acciaio forata. Il cesto portadocumenti è in filo di acciaio elettrosaldato.

Seat and back of natural beech ply-wood varnished or padded and upholstered. Side in tubular elliptical steel, welded to a drawn steel foot. In the OMNIA BEAM version, the bearing beam is in tubular rectangular steel tube. Tip-up movement of the seat mounted on brass bushes and automatically works with a return spring fitted in a polypropylene fulcrum cover. Supports of the seat and of the table top of stamped steel, supports of the backrest of nylon. Unscrewing screws and self-locking nuts. All metal parts black (or aluminum grey) painted, small components protected by a black galvanizing process. Backrest and seat padding in PUR fire-resistant. Table top, fixed or with anti-panic movement, in laminated finishing anti-scratch and with edges in ABS. Frontal panel in perforated steel plate. Document basket of steel wire.

Assise et dossier en bois d'hêtre stratifié verni, ou rembourré et tapissé. Flanc en tube d'acier elliptique, soudé sur une platine en tôle d'acier emboutie. Dans la version OMNIA BEAM, poutre portante en tube d'acier rectangulaire. Système de basculement de l'assise monté sur douilles en laiton et fonctionne automatiquement grâce à un ressort protégé par un carter en polypropylène. Supports de l'assise et de la tablette écriteure en tôle d'acier imprimé, ceux du dossier en nylon. Visseries du type dévissant et écrous autobloquants. Parties métalliques laquées époxy noir (disponible en gris aluminium) et visserie protégée par un procédé de zingage par galvanisation noire. Rembourrage du dossier et de l'assise en PUR auto-extinguible. Tablette écriteure, fixe ou avec mouvement de rabattement anti panique, en aggloméré de bois stratifié recouvert de laminé plastique antirayures et avec bords en ABS. Panneaux frontal en tôle d'acier perforée. Corbeille porte-documents en fil d'acier.

Sitzfläche und Rückenlehne aus natürlicher lackierter Buche oder gepolstert und stoffbezogen. Seitenteil aus ellipsenförmigem Stahlrohr, an einem Fuß aus tiefgezogenem Stahlblech geschweißt. In der Version OMNIA BEAM besteht der Träger aus einem rechteckigen Stahlrohr. Die Kippbewegung des Sitzes auf Kupferbuchsen mit automatischer Funktion über Rückholfeder, in einem Drehpunktschutz aus Polypropylen eingeschlossen. Die Träger des Sitzes und der Schreibfläche sind aus gepresstem Blech; die Träger der Rückenlehne aus verstärktem Nylon. Die Schrauben sind vor einem Abschrauben geschützt und die Muttern selbstsperrend. Die Metallteile sind mit schwarzem Epoxypulver lackiert (auch Alu-grau verfügbar); die Kleinteile sind mit einem Verfahren mit schwarzer galvanischer passivierter Verzinkung geschützt. Feuerfeste Polsterungen der Rückenlehne und der Sitzfläche aus kaltgeschäumten PUR. Die feste oder mit Antipanic-Kippbewegung ausgestattete Schreibfläche ist aus kratzfestem Doppellaminat und weist ABS-Kanten auf. Das vordere Paneel ist aus gelochtem Stahlblech. Die Dokumentenablage ist aus elektrogewweißtem Stahldraht.

Asiento y respaldo de madera lamelar de haya natural pintada o acolchada y tapizada. Pata de tubo elíptico de acero, soldada a un pie de chapa embutida. Versión OMNIA BEAM con barra portante de tubo rectangular de acero. Movimiento de abatimiento del asiento montado sobre casquillos de latón y funciona automáticamente, con muelle de retorno puesto en una articulación de polipropileno. Soportes del asiento de chapa estampada y soportes del respaldo de nylon cargado. Partes metálicas pintadas con polvo epoxidico antirrayas, de color gris aluminio o negro y accesorios protegidos con un proceso de galvanización pasivada negra. Acolchados en PUR. Paneles frontales en chapa de acero. Cestos portadocumentos en hilo de acero.

Assento e encosto em madeira multilaminada pintada ou estofada e revestida. Estrutura tubular em aço de secção transversal elíptica, soldada a uma sapata em chapa de aço estampada. Assento e encosto em madeira multilaminada pintada ou estofada e revestida. Na versão OMNIA BEAM, a trave portante é em tubo de aço de secção transversal rectangular. O movimento de rebatimento do assento funciona de modo automático sob ação de mola de retorno, com rotação sobre buchas de latão, recobertos por capsula e tampa de PP. Os suportes do encosto são em nylon carregado. Os parafusos e porcas são do tipo auto-travantes. Todas as partes metálicas são pintadas a base de tinta a pó epóxi de cor preta (disponível na cor cinza alumínio) e todas as miudezas são zincadas em preto. Estofamento em PUR. Tâmpas fixas ou com movimento de rebatimento antipânico, em laminado anti-riscos e com bordos em ABS. Painel frontal em chapa de aço perfurada. Cesto porta livros em arame de aço eletro soldado

**PRODUCT WITH SEVERAL SOLUTIONS.**

# **OMNIA CONTRACT**

UN SISTEMA PER COLLETTIVITÀ CHE SI ARTICOLA SU PIÙ LIVELLI DI SVILUPPO, OGNUNO DEI QUALI PROGETTATO PER FORNIRE LE PIÙ AMPIE POSSIBILITÀ DI UTILIZZO. UNA VARIEGATA GAMMA DI SEDUTE SU BARRA, CON SEDILE FISSO O RIBALTABILE, CON E SENZA BRACCIOLI, CON TAVOLETTA DI SCRITTURA ANTIPANICO E CON TAVOLINO LATERALE DI CORTESIA.



Omnia Contract is a seating system for community spaces that comes in versatile forms, each one designed to provide the widest range of uses. A varied range of seating on a beam includes a fixed or tip-up seat, with or without armrests, an anti-panic writing tablet and a courtesy side table.

Système pour collectivités qui s'articule sur plusieurs niveaux de développement, chacun desquels étant étudié pour fournir les plus amples possibilités d'utilisation. Une vaste gamme de sièges sur barre, avec assise fixe ou rabattable, avec ou sans accoudoirs, avec tablette écritoire antipanique ou petite table latérale.

Ein System für Gemeinschaftsräume, das sich auf mehreren Ebenen entwickelt, die jeweils entworfen wurden, um höchste Anwendungsmöglichkeit zu bieten. Ein großes Angebot an Stühlen auf Traversen, mit fester oder kippbarer Sitzfläche, mit Antipanik-Schreibfläche und mit seitlichem kleinen Tischchen.

Un sistema para colectividades que se articula en varios niveles de desarrollo, cada uno de ellos diseñado para proporcionar las posibilidades más amplias de uso. Una gama dilatada de sillas sobre barra, con asiento fijo o plegable, con o sin brazos, con atril antipánico o con mesa lateral de cortesía.

Um sistema para coletividades que é composto por vários níveis de desenvolvimento, cada um dos quais foi projetado para proporcionar uma ampla gama de aplicações. Uma variada gama de assentos sobre longarinas, com assento fixo ou rebatível, com ou sem braços, prancheta antipânico e com mesinha lateral de apoio.





IN A CURVE OR ON THE STEP.

# OMNIA CONTRACT

LA NECESSITÀ DI OFFRIRE SOLUZIONI OTTIMALI AD OGNI TIPO  
DI NECESSITÀ REALIZZATIVE È LA FILOSOFIA DI OMNIA CONTRACT  
CHE VANTA UN SISTEMA DIVERSIFICATO DI PRODOTTI CHE SI PRESTANO  
TUTTI AD UN FACILE INSERIMENTO AMBIENTALE.



The need to provide excellent solutions for all types of project requirement is the philosophy behind Omnia Contract, which makes available a variety of products that are easily incorporated into any environment.

La philosophie d'Omnia Contract, qui compte un système diversifié de sièges pouvant être insérés facilement dans tous les milieux, se base sur la nécessité d'offrir une solution optimale à chaque type d'application.

Die Notwendigkeit, optimale Lösungen für jeden Bedarf zu bieten, ist die Philosophie von Omnia Contract, das ein unterschiedliches Produktsystem bietet, das sich leicht in jede Umgebung einfügt.

La necesidad de ofrecer soluciones ideales a cada tipo de exigencia de realización es la filosofía de Omnia contract que posee un sistema diversificado de productos que se prestan todos a una fácil integración en el contexto.

A necessidade de oferecer soluções excelentes para cada necessidade de projeto é a filosofia de Omnia Contract que possui um sistema diversificado de produtos que se prestam a ser facilmente integrados em qualquer ambientação.



## ESSENTIAL AND STRONG. OMNIA CONTRACT

LA VERSIONE SU 4 GAMBE CON SEDILE E SCHIEMALE IN FAGGIO NATURALE RENDE IL PRODOTTO FORMALMENTE E TRADIZIONALMENTE ELEGANTE. L'INDIPENDENZA DELLA SINGOLA SEDUTA GARANTISCE IL MASSIMO DELLA FLESSIBILITÀ IN QUALSIASI CONTESTO D'USO.



The version with 4 legs, with a seat and backrest in natural beech, gives the product formal and classic elegance. The independent nature of each chair ensures maximum versatility in any context.

La version sur 4 pieds avec assise et dossier en hêtre naturel rendent ce fauteuil formellement et traditionnellement élégant. L'autonomie de chaque siège garantit le maximum de flexibilité dans n'importe quel contexte.

Die Ausführung auf 4 Beinen mit Sitzfläche und Rückenlehne aus Naturbuche gestaltet das Produkt formal und traditionell elegant. Die Unabhängigkeit des einzelnen Stuhls garantiert höchste Flexibilität in jedem Anwendungskontext.

La versión sobre 4 piernas con asiento y respaldo de haya natural otorga al producto un toque formal y tradicionalmente elegante. La independencia de cada asiento garantiza la flexibilidad máxima en cualquier contexto de uso.

A versão de 4 pernas com assento e encosto em madeira natural tornam o produto formalmente e tradicionalmente elegante. A independência do assento único garante a máxima flexibilidade em qualquer contexto de utilização.

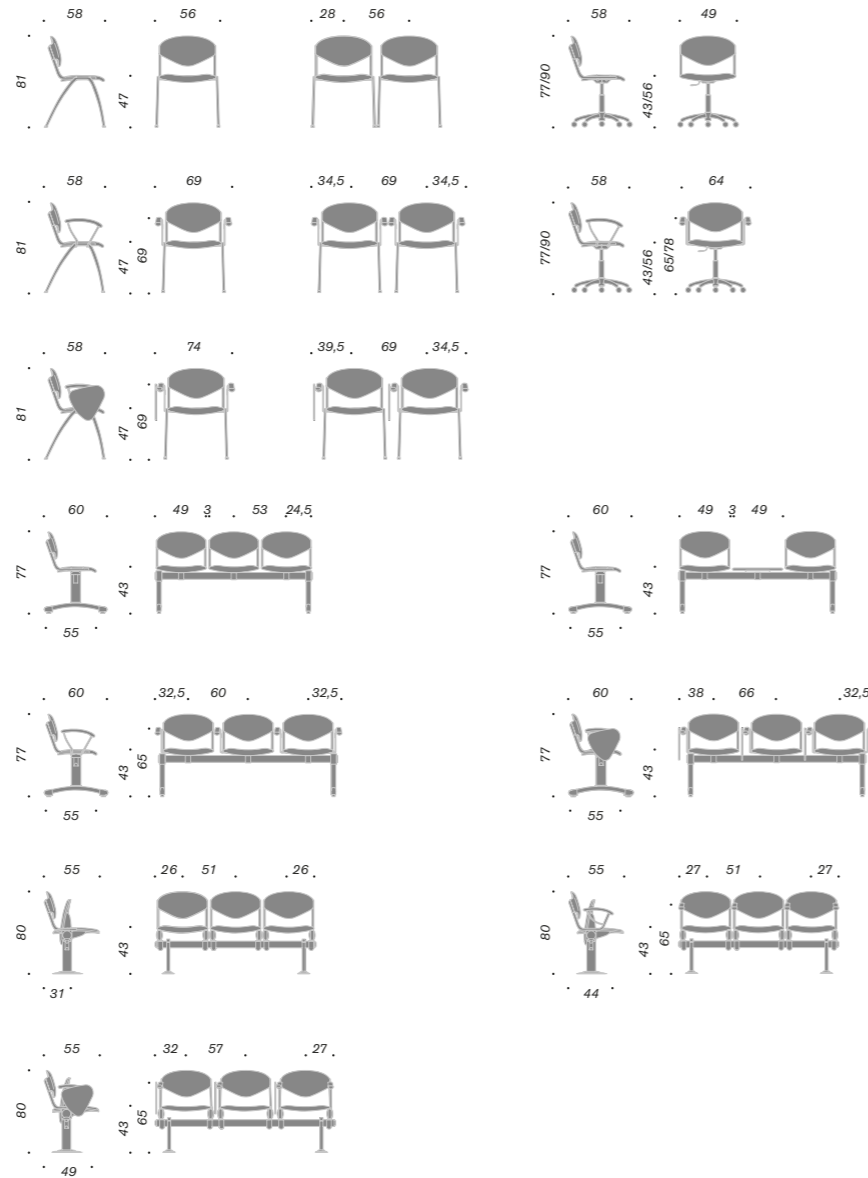

**OMNIA CONTRACT**  
 design Giovanni Baccolini

**TECHNICAL DATA**

**DIMENSIONS**  
 Misure in centimetri  
 Measurements in centimetres  
 Mesures en centimètre  
 Maße in Zentimeter  
 Medidas en centímetros  
 Medidas em centímetros

**DETAILS**

Sedile e schienale in multistrato di faggio naturale verniciato o imbottito e tappezzato. Versione imbottita con controscozza dello schienale in polipropilene antiurto/antigraffio. Seduta fissa: telaio in tubolare di acciaio. Seduta ribaltabile su barra: gamba in tubolare saldata a un piede in lamiera di acciaio imbutita. Seduta fissa su barra: gamba in tubolare di acciaio saldata a un piede in tubolare di acciaio. Trave portante in acciaio. Movimento di ribaltamento del sedile automatico con molla di richiamo.

Supporti del sedile in lamiera stampata, supporti schienale in tubolare di acciaio. Parti metalliche verniciate nero e minuteria zincata nera. Imbottiture in PUR. Braccioli in PP. Tavoletta antipanico. Tavolino d'attesa in conglomerato ligneo laminato nero. Cesto porta documenti in filo di acciaio elettrosaldato. Gancio di allineamento corto in polipropilene stampato, quello di allineamento lungo in acciaio.

Seat and back made of beech ply-wood, varnished or padded and upholstered. Padded version with backrest coverings in polypropylene shock-proof and scratch-proof shell. Fixed seat: tubular steel frame. Tip-up seat on a beam: leg in tubular steel welded to a drawn steel foot. Fixed seat on a beam: leg in tubular steel welded to a foot in tubular steel. Steel bearing beam. Tip-up movement of the seat automatic with springs. Supports of the seat in printed steel plate, supports of the backrest in tubular steel. Black varnished metallic parts and small components with black galvanising process. Paddings in PUR. Armrests in PP. Anti-panic writing tablet. Table for waiting of wooden agglomerate black laminate. Document basket of steel wire. Short alignment clip made of injection formed polypropylene, whereas the long alignment clip is made of steel.

Assise et dossier en bois de hêtre stratifié verni ou rembourré et tapissé. Version rembourrée avec coque de couverture du dossier en polypropylène antichoc/antirayure. Assise fixe : structure en tube d'acier. Assise rabattable sur poutre : piètement en tube soudé sur un pied en tôle d'acier emboutie. Assise fixe sur poutre : piètement en tube d'acier soudé sur un pied en tube d'acier. Poutre portante en tube d'acier. Système de basculement automatique de l'assise avec ressort de retour. Supports de l'assise en tôle moulée, supports dossier en tube d'acier. Parties métalliques vernies noir et visserie zinguée noir. Rembourrages en PUR. Accoudoirs en PP. Tablette anti-panique. Table attente en aggloméré de bois stratifié noir. Corbeille porte-documents en fil d'acier électro-soudé. Crochet d'alignement court en polypropylène moulé, crochet long en acier.

Die Sitzfläche und die Rückenlehne sind aus natürlicher lackierter Buche oder gepolstert und stoffbezogen. Gepolsterte Ausführung mit Gegenrahmen der Rückenlehne aus stoß- und kratzfestem Polypropylen. Feste Sitzfläche: Rahmen aus Stahlrohr. Auf Leiste kippbarer Sitz: Bein aus Stahlrohr, an einem Fuß aus tiefgezogenem Stahlblech geschweißt. Fester Sitz auf Leiste: Bein aus Stahlrohr, an einem Fuß aus Stahlrohr geschweißt. Stahlträger. Die Kippbewegung des Sitzes erfolgt dank der Rückholfeder automatisch. Die Sitzträger sind aus gepresstem Blech, die Rückenlehnenträger aus Stahlrohr. Die Metallteile sind schwarz lackiert und die Kleinteile schwarz verzinkt. Polsterungen aus PUR. Armlehnen aus PP. Antipanik-Tischchen. Wartetischchen aus schwarzem Verbund-Holzkonglomerat. Die Dokumentenablage ist aus elektrogeschweißtem Stahldraht. Der Haken für die kurze Anpassung ist aus gepresstem Polypropylen, der Haken für die lange Anpassung dagegen aus Stahl.

Asiento y respaldo de madera lamelar de haya natural pintada o acolchada y tapizada. Versión tapizada con bastidor del respaldo de polipropileno antichoc/antirraya. Asiento fijo: bastidor de tubo de acero. Asiento abatible sobre barra: pata de tubo de acero soldada a un pie de chapa embutida. Asiento fijo sobre barra: pata de tubo de acero soldada a un pie de tubo de acero. Barra portante de tubo de acero. Movimiento de abatimiento del asiento automático con muelle de retorno. Soportes del asiento de chapa estampada, soportes del respaldo de tubo de acero. Partes metálicas pintadas color negro y accesorios protegidos por galvanización negra. Alcochados en espuma de PUR. Brazos de PP. Atril antipánico. Mesita en conglomerado leñoso laminado negro. Cesto porta-documentos en hilo de acero electrosoldado. Gancho de alineación corto de polipropileno estampado, gancho de alineación largo de acero.

Assento e encosto em madeira multilaminada pintada ou estofada e revestida. Versão revestida com contra capa do encosto em PP anti-riscos. Cadeira fixa: estrutura em tubular de aço. Cadeira rebatível sobre longarina: perna em tubular de aço soldada a um pé em chapa de aço embutida. Cadeira fixa sobre longarina: perna em tubular de aço soldada em um pé em tubular de aço. Trave portante em aço. Movimento de rebatimento do assento automático com mola de retorno. Suportes do assento em chapa de aço estampada, suportes do encosto em aço tubular. Partes metálicas pintadas cor preto e miudezas com zincagem preta. Espumas em PUR. Braços em PP. Prancheta antipânico. Mesinha em madeira aglomerada revestidas em laminado preto. Cesto porta-documentos em arame de aço eletro soldado. Gancho de alinhamento curto em polipropileno injetado, gancho de alinhamento longo em aço.



**PERFILFORMA**  
COMÉRCIO DE EQUIPAMENTOS  
**A forma do seu escritório**  
[www.perfilforma.pt](http://www.perfilforma.pt) - [geral@perfilforma.pt](mailto:geral@perfilforma.pt)

Ares Line SpA  
Carrè - Italy  
[www.aresline.com](http://www.aresline.com)

Showrooms:  
Milano  
Paris  
São Paulo  
Toronto